



Dahua síťový videorekordér

Uživatelský Manuál

V 4.3.1

Obsah

1	Vlastnosti a specifikace	1
1.1	Přehled.....	1
1.2	Funkce	1
1.3	Specifikace	2
1.3.1	NVR21-S2/NVR21-P-S2/NVR21-8P-S2 Série.....	2
1.3.2	NVR1A-4P/1A-8P Série.....	5
1.3.3	NVR21HS-S2/21HS-P-S2/21HS-8P-S2 Série.....	7
1.3.4	NVR1AHS/1AHS-4P/1AHS-8P Série.....	9
1.3.5	NVR41HS-W-S2 Série.....	11
1.3.6	NVR41/41-P/41-8P/41-W Série	12
1.3.7	NVR41H/41H-P/41H-8P Série.....	14
1.3.8	NVR22-S2/22-P-S2/22-8P-S2 Série.....	16
1.3.9	NVR42N Série	17
1.3.10	NVR42/42-P/42-8P Série.....	19
1.3.11	NVR42-16P Série	20
1.3.12	NVR2A16 Série.....	22
1.3.13	NVR52-4KS2/52-8P-4KS2/52-16P-4KS2 Série.....	23
1.3.14	NVR44/44-8P/44-16P série.....	25
1.3.15	NVR54-4KS2/54-16P-4KS2 Série.....	27
1.3.16	NVR58-4KS2/58-16P-4KS2 Série.....	28
1.3.17	NVR48/48-16P Série.....	30
1.3.18	NVR42V-8P Série	31
1.3.19	NVR41-4KS2/41-P-4KS2/41-8P-4KS2 Série	33
1.3.20	NVR41HS-4KS2/ 41HS-P-4KS2/41HS-8P-4KS2 Série.....	35
1.3.21	NVR42-4KS2/42-P-4KS2/42-8P-4KS2/42-16P-4KS2 Série	37
1.3.22	NVR5224-24P-4KS2 Série	39
1.3.23	NVR44-4KS2/44-16P-4KS2 Série.....	41
1.3.24	NVR5424-24P-4KS2 Série	43
1.3.25	NVR48-4KS2/48-16P-4KS2 Série.....	45
1.3.26	NVR21-4KS2/21-P-4KS2/21-8P-4KS2 Série	47
1.3.27	NVR21HS-4KS2/21HS-P-4KS2/21HS-8P-4KS2 Série.....	50
1.3.28	NVR22-4KS2/21-P-4KS2/22-8P-4KS2 Série	53
1.3.29	NVR52-16P-4KS2E Série.....	56
1.3.30	NVR54-16P-4KS2E Série.....	58
1.3.31	NVR58-16P-4KS2E Série.....	60
2	Čelní panel a zadní panel	62
2.1	Čelní Panel.....	62
2.1.1	NVR41/41-P/41-W/21-S2/21-P-S2/21-8P-S2/41-4KS2/41-P-4KS2/41-8P-4KS2/1A-4P/1A-8P/21-4KS2/21-P-4KS2/21-8P-4KS2 Série	62
2.1.2	NVR41H/41H-P/41H-8P Série.....	62
2.1.3	NVR41HS-W-S2 Série.....	63
2.1.4	NVR41-8P Série	64
2.1.5	NVR42/42-P/42-8P Série	64

2.1.6	NVR21HS-S2/21HS-P-S2/21HS-8P-S2/41HS-4KS2/41HS-P-4KS2/41HS-8P-4KS2/1AHS/1A HS-4P/1AHS-8P/21HS-4KS2/21HS-P-4KS2/21HS-8P-4KS2 Série	66
2.1.7	NVR/22-S2/22-P-S2/22-8P-S2/42-16P/42N/52-4KS2/52-8P-4KS2/52-16P-4KS2/42-4KS2/42-P-4KS2/42-8P-4KS2/42-16P-4KS2/5224-24P-4KS2/54-4KS2/54-16P-4KS2/44-4KS2/44-16P-4KS2/5424-24P-4KS2/58-4KS2/S258-16P-4KS2/48-4KS2/48-16P-4KS2/2A16/22-4KS2-22-P-4KS2-22-8P-4KS2/52-16P-4KS2E/54-16P-4KS2E/58-16P-4KS2E	67
2.1.8	NVR44/44-8P/44-16P Série	68
2.1.9	NVR48/48-16P	70
2.1.10	NVR42V-8P Série	72
2.2	Zadní Panel	74
2.2.1	NVR41/41-P/41-8P/41-W Série	74
2.2.2	NVR21-S2/21-P-S2/21-8P-S2/1A-4P/1A-8P/21-4KS2/21-P-4KS2/21-8P-4KS2 Série	76
2.2.3	NVR41H/41H-P/41H-8P Série	77
2.2.4	NVR21HS-S2/21HS-P-S2/21HS-8P-S2/1AHS/1AHS-4P/1AHS-8P/21HS-4KS2/21HS-P-4KS2/21HS-8P-4KS2 Série	79
2.2.5	NVR41HS-W-S2 Série	80
2.2.6	NVR22-S2/22-P-S2/22-8P-S2/2A16/22-4KS2/22-P-4KS2/22-8P-4KS2 Série	81
2.2.7	NVR42/42N/42-P/42-8P/42-16P Série	83
2.2.8	NVR52-4KS2/52-8P-4KS2/52-16P-4KS2/5224-24P-4KS2/52-16P-4KS2E Série	85
2.2.9	NVR44/44-8P/44-16P Série	87
2.2.10	Série NVR54-4KS2/58-4KS2/54-16P-4KS2/58-16P-4KS2/5424-24P-4KS2/ 5816P-4KS2E Série	90
2.2.11	Řada NVR48/48-16P	93
2.2.12	Série NVR42V-8P	95
2.2.13	NVR41-4KS2/41-P-4KS2/41-8P-4KS2	96
2.2.14	NVR41HS-4KS2/41HS-P-4KS2/41HS-8P-4KS2	98
2.2.15	NVR42-4KS2/42-P-4KS2/42-8P-4KS2/42-16P-4KS2	99
2.2.16	NVR44-4KS2/44-16P-4KS2	101
2.2.17	NVR48-4KS2/48-16P-4KS2	103
2.3	Připojení poplachu	105
2.3.1	Poplachové porty	105
2.3.2	Poplachový vstup	106
2.3.3	Poplachový vstup a výstup	107
2.3.4	Specifikace poplachových relé	107
2.4	Obousměrný hovor	108
2.4.1	Koncové zařízení na konci počítače	108
2.4.2	Konec počítače na konci zařízení	108
2.5	Ovládání myši	109
2.6	Dálkové ovládání	110
3	Instalace zařízení	113
3.1	Schéma instalace zařízení	113
3.2	Zkontrolujte vybalené NVR	113
3.3	O čelním a zadním panelu	113
3.4	HDD Instalace	114
3.4.1	NVR41/41-P/41-8P/41-W/21-S2/21-P-S2/21-8P-S2/41-4KS2/41-P-4KS2/41-8P-4KS2/1A-4P/1A-8P/21-4KS2/21-P-4KS2/21-8P-4KS2 Série	114

3.4.2	NVR41H/41H-P/41H-8P/21HS-S2/21HS-P-S2/21HS-8P-S2/41HS-W-S2/41HS-4KS2/41HS-P-4KS2/41HS-8P-4KS2/1AHS/1AHS-4P/1AHS-8P/21HS-4KS2/21HS-P-4KS2/21HS-8P-4KS2 Série	114
3.4.3	NVR42/42N/42-P/42-8P/42-16P/42-4K/42-8P-4K/52-4KS2/52-8P-4KS2/52-16P-4KS2/22-S2/22-P-S2/22-8P-S2/42-4KS2/42-P-4KS2/42-8P-4KS2/42-16P-4KS2/5224-24P-4KS2/2A16/22-4KS2/22-P-4KS2/22-8P-4KS2/52-16P-4KS2E Série	115
3.4.4	NVR44/44-8P/44-16P/54-4KS2/54-16P-4KS2/44-4KS2/44-16P-4KS2/5424-24P-4KS2/54-16P-4KS2E Séries	116
3.4.5	NVR48/48-16P/58-4KS2/58-16P-4KS2/48-4KS2/48-16P-4KS2/52-16P-4KS2E Série	116
3.4.6	NVR42V-8P Série	117
3.5	CD-ROM Instalace	118
3.6	Ukázka zapojení	120
3.6.1	NVR41/41-P/41-8P/41-W/21-S2/21-P-S2/21-8P-S2/41-4KS2/41-P-4KS2/41-8P-4KS2/1A-4P/1A-8P/21-4KS2/21-P-4KS2/21-8P-4KS2 Série	120
3.6.2	NVR41H/41H-P/41H-8P Série	120
3.6.3	NVR41HS-W-S2 Série	121
3.6.4	NVR21HS-S2/21HS-P-S2/21HS-8P-S2/41HS-4KS2/41HS-P-4KS2/41HS-8P-4KS2/1AHS/1AHS-4P/1AHS-8P/21HS-4KS2/21HS-P-4KS2/21HS-8P-4KS2 Série	122
3.6.5	NVR22-S2/22-P-S2/22-8P-S2/2A16/22-4KS2/22-P-4KS2/22-8P-4KS2 Série	122
3.6.6	NVR42N Série	123
3.6.7	NVR42/42-P/42-8P/42-16P/52-4KS2/52-8P-4KS2/52-16P-4KS2/5224-24P-4KS2/52-16P-4KS2E Série	124
3.6.8	NVR42-8P-4K/42-4KS2/42-P-4KS2/42-8P-4KS2/42-16P-4KS2 Série	124
3.6.9	NVR54-4KS2/54-16P-4KS2/58-4KS2/58-16P-4KS2/5424-24P-4KS2/54-16P-4KS2E/5816P-4KS2E Série	125
3.6.10	NVR44/44-8P/44-16P/44-4KS2/44-16P-4KS2 Série	125
3.6.11	NVR48/48-16P/48-4KS2/48-16P-4KS2 Série	126
3.6.12	NVR42V-8P Série	127
4	Základní lokální operace	128
4.1	Začínáme	128
4.1.1	Spuštění a vypnutí	128
4.1.2	Inicializace zařízení	128
4.1.3	Obnovit heslo	132
4.1.4	Rychlé nastavení	135
4.2	Kamera	160
4.2.1	Připojení	160
4.2.2	Inicializace vzdáleného zařízení	163
4.2.3	Zkrácené menu k registraci kamery	168
4.2.4	Obraz	168
4.2.5	Kódování	170
4.2.6	Název kanálu	174
4.2.7	Vzdálený upgrade	175
4.2.8	Informace o vzdáleném zařízení	176
4.3	Náhled	178
4.3.1	Náhled	178
4.3.2	Navigační lišta	178

4.3.3	Rozhraní pro kontrolu náhledu	181
4.3.4	Nabídka pravého tlačítka	183
4.3.5	Úprava pohledů (sekvence)	185
4.3.6	Nastavení efektu náhledu zobrazení	187
4.3.7	Rybí oko (Fish Eye, volitelné)	194
4.4	PTZ	196
4.4.1	Nastavení PTZ	196
4.4.2	PTZ Ovládání	198
4.5	Záznam	203
4.6	Přehrávání a vyhledávání	203
4.6.1	Okamžité přehrávání	203
4.6.2	Vyhledávací rozhraní	203
4.6.3	Přehrávání inteligentního vyhledávání	211
4.6.4	Značka v záznamu	212
4.6.5	Přehrávání snímků	213
4.6.6	Splice přehrávání	213
4.6.7	Přehrávání IVS funkcí	214
4.6.8	Seznam souborů – File List	219
4.6.9	Ostatní Aux funkce	221
4.7	Management událostí	221
4.7.1	Video Detekce	221
4.7.2	Smart Plán	228
4.7.3	IVS (Obecná analýza funkcí) (volitelné)	230
4.7.4	Detekce tváře (Volitelné)	249
4.7.5	Počítání lidí (Volitelné)	250
4.7.6	Teplotní mapa	251
4.7.7	Rozpoznávání značek vozidel	253
4.7.8	Detekce zvuku (Volitelné)	255
4.7.9	Nastavení poplachu	256
4.7.10	Abnormality	261
4.7.11	Výstup poplachu	263
4.7.12	POS	264
4.8	Síť	268
4.8.1	Nastavení sítě	268
4.8.2	Síťové testy	287
4.9	Úložiště	289
4.9.1	Základní	289
4.9.2	Plán	290
4.9.3	HDD	290
4.9.4	FTP	291
4.9.5	Nastavení povolení záznamu	293
4.9.6	Informace o HDD	293
4.9.7	Skupina HDD	295
4.9.8	Detekce HDD	295
4.9.9	RAID Manager	298
4.10	Údržba a správce zařízení	300



4.10.1	Účet.....	300
4.10.2	Systémové Informace.....	309
4.10.3	Voice	312
4.10.4	RS232.....	314
4.10.5	Broadcast.....	315
4.10.6	Bezpečnost	317
4.10.7	Auto Údržba.....	319
4.10.8	Záloha (Backup).....	319
4.10.9	Výchozí (Default)	323
4.10.10	Upgrade.....	324
4.11	Odhlášení/Vypnutí/Restart.....	326
5	Web Operace.....	327
5.1	Obecný úvod.....	327
5.1.1	Příprava	327
5.2	Inicializace zařízení.....	327
5.2.1	Přihlášení.....	330
5.3	Reset Password	331
5.4	Režim LAN	332
5.5	Real-time Monitorování	334
5.6	PTZ.....	335
5.7	Snímek/Alarm-výstup.....	337
5.7.1	Snímek.....	337
5.7.2	Alarm-výstup	337
5.8	Zero-channel kódování.....	337
5.9	WAN Login	338
5.10	Nastavení	339
5.10.1	Kamera.....	339
5.10.2	Síť.....	351
5.10.3	Událost	369
5.10.4	Úložiště.....	397
5.10.5	Nastavení	405
5.11	Informace.....	427
5.11.1	Verze.....	427
5.11.2	Log	427
5.11.3	Online Uživatel	428
5.11.4	Počítání osob.....	429
5.11.5	Heat Map.....	429
5.11.6	HDD	430
5.12	Přehrávání.....	430
5.12.1	Hledání záznamu.....	431
5.12.2	Seznam souborů.....	431
5.12.3	Přehrávání.....	432
5.12.4	Stáhnout	432
5.12.5	Načíst víc.....	433
5.13	Smart přehrávání.....	435
5.13.1	IVS (Analýza chování objektu).....	436

5.13.2	Rozpoznávání poznávacích značek	437
5.13.3	Lidská tvář.....	438
5.14	Alarm.....	439
5.15	Odhlášení	440
5.16	Odinstalovat Web Control	441
6	Slovník pojmů	442
7	FAQ	443
8	Dodatek A: Kalkulace kapacity HDD	448
9	Dodatek B: Seznam kompatibilních síťových kamer	449

Autorská práva

- © 2017 Dahua Vision Technology. Všechna práva vyhrazena.
- Jakýkoli nebo úplný obsah uživatelské příručky nelze kopírovat, přenášet, distribuovat, částečně nebo úplně jakýmkoli způsobem bez předchozího písemného oznámení společnosti Dahua Vision Technology (dále jen "Dahua").
- Dahua nebo třetí strana si mohou vyhradit právo na produkt popsany v tomto návodu k obsluze. Bez předchozího písemného souhlasu příslušné strany, nemůže žádná osoba (včetně, ale bez omezení) kopírovat, distribuovat, měnit, zpětně kompilovat, rozebírat, předělávat, pronajímat, zpětně předělávat, provádět zpětnou kompilaci nebo demontáž softwaru.

Ochranná známka

-  ,  ,  jsou ochranné známky registrované společností Dahua v různých provedeních.
- Dalšími ochrannými známkami a registrovanými ochrannými známkami jsou ochranné známky které přísluší ostatním vlastníkům.

Vítejte

Děkujeme za zakoupení Našeho videorekordéru!

Tato uživatelská příručka je navržena jako referenční nástroj pro Váš systém.

Prosím otevřete obal na příslušenství, a zkontrolujte, zda nic nechybí je vše v pořádku. obraťte se na svého místního prodejce co nejdříve, pokud je něco poškozeno nebo některý z komponentu chybí.

Doporučení pro kybernetickou bezpečnost

Povinná opatření, která je třeba přijmout v oblasti kyberneticko-bezpečnostní bezpečnosti

1. Změňte a používejte bezpečné a silné heslo:

Nejčastější důvody, proč se systémy "hackují", jsou kvůli tomu, že mají slabá nebo výchozí hesla. Doporučuje se okamžitě měnit výchozí heslo a vždy, když je to možné, zvolit silné heslo. Silné heslo by mělo obsahovat nejméně 8 znaků a kombinaci speciálních znaků, čísel, malých a velkých písmen.

2. Aktualizujte Firmware

Jako standardní postup v technologickém průmyslu doporučujeme aktualizovat firmware NVR a IP kamer, abyste zajistili, že systém bude aktuální s nejnovějšími bezpečnostními změnami a opravami.

Doporučení pro zlepšení zabezpečení sítě

1. Pravidelná změna hesla

Pravidelně měňte hesla na zařízení, abyste zajistili, že k systému budou mít přístup pouze oprávnění uživatelé.

2. Změňte původní HTTP a TCP vstupy:

- změňte původní HTTP a TCP vstupy pro systém. Jedná se o dva porty, které slouží k vzdálenému komunikaci a sledování video kanálů.
- Tyto porty lze změnit na libovolnou množinu čísel mezi 1025-65535. Vyhýbání se výchozím číslům portům snižuje riziko, že neoprávněné osoby budou schopny odhadnout, které porty používáte.

3. Umožnit HTTPS/SSL:

Nastavte certifikát SSL pro povolení HTTPS. Tím se zašifruje veškerá komunikace mezi vašimi zařízeními a rekordérem.

4. Umožnění IP Filtru:

Povolením filtru IP zabráníte všem, s výjimkou těch s určenými adresami IP, přístup k systému.

5. Změna ONVIF hesla:

U staršího firmwaru IP kamery se při změně pověření systému nezmění heslo ONVIF. Budete muset aktualizovat firmware kamery na nejnovější verzi nebo ručně změnit heslo ONVIF.

6. Používejte pouze porty, které potřebujete:

- Dovolte pouze porty HTTP a TCP, které potřebujete použít. Nepředávejte do zařízení velký počet čísel. Nezobrazujte adresu IP zařízení DMZ.
- Nepotřebujete předávat žádné porty pro jednotlivé kamery, pokud jsou všechny připojeny k rekordéru na místě; je nutný pouze NVR.

7. Zakažte automatické přihlášení v systému SmartPSS:

Ti, kteří používají systém SmartPSS k zobrazení svého systému, a v počítači, který používá více lidí, by měli zakázat automatické přihlášení. Tím se zvyšuje úroveň zabezpečení, která zabrání uživatelům bez příslušných pověření v přístupu k systému.

8. Používejte rozdílné uživatelské jméno a heslo při přihlašování do SmartPSS:

V případě napadení vašeho účtu sociálních médií, banky, e-mailu atd. byste nechtěli, aby někdo sbíral tyto hesla a vyzkoušel je ve vašem systému sledování videa. Použitím jiného uživatelského jména a hesla pro váš bezpečnostní systém zabráníte uhádnutí hesla do vašeho systému.

9. Omezení funkcí:

Je-li váš systém nastaven pro více uživatelů, ujistěte se, že každý uživatel má pouze práva k funkcím, které potřebují k výkonu své práce.

10. UPnP:

- UPnP se automaticky mění porty ve směrovači nebo modemu. Obvykle je to žádané. Pokud však váš systém automaticky změní porty a vaše pověření ponecháte původní, můžete skončit s nežádoucími návštěvníky.
- Pokud ručně předáte porty HTTP a TCP ve směrovači / modemu, měla by být tato funkce vypnuta. Zakázání UPnP se doporučuje, pokud se funkce v reálných aplikacích nepoužívá.

11. SNMP:

Zakažte SNMP, pokud jej nepoužíváte. Používáte-li SNMP, měli byste to provést pouze dočasně, pouze pro účely sledování a testování.

12. Multicast:

Multicast se používá pro sdílení toků videa mezi dvěma rekordéry. V současné době nejsou známy žádné problémy zahrnující vícesměrové vysílání, ale pokud tuto funkci nepoužíváte, deaktivace může zvýšit zabezpečení sítě.

13. Kontrola protokolu:

Pokud máte podezření, že někdo získal neoprávněný přístup k vašemu systému, můžete zkontrolovat systémový protokol. Systémový protokol vám ukáže, které adresy IP byly použity k přihlášení do vašeho systému a ke kterému přístupu.

14. Fyzické uzamčení zařízení:

V ideálním případě chcete zabránit neoprávněnému fyzickému přístupu k vašemu systému. Nejlepším způsobem, jak toho dosáhnout, je instalace rekordéru do uzamykatelné schránky, uzamykatelného serverového stojanu nebo do místnosti, která je pod zámkem.

15. Připojte IP kamery k portům PoE na zadní straně NVR:

Kamery připojené k portům PoE na zadní straně NVR jsou izolovány od vnějšího světa a nelze k nim získat snadno přístup.

16. Izolujte Síť NVR a IP kamery:

Síť, na které se nachází vaše NVR a IP kamera, by neměla být stejná síť jako vaše veřejná počítačová síť. Tím zabráníte všem návštěvníkům nebo nežádoucím hostům přístup ke stejné síti, kterou potřebuje bezpečnostní systém ideálně zcela nedostupnou, aby dlouhodobě správně fungoval.

Důležité bezpečnostní předpisy a varování

1. Elektrická bezpečnost

- Všechny instalace a obsluha by měly odpovídat místním elektrikářským bezpečnostním předpisům.
- Zařízení s konstrukcí CLASS I musí být připojeno k zásuvce MAINS s ochranným uzemněním.
- Používejte napájecí zdroj, který splňuje požadavky na bezpečnostní nízké napětí SELV (Safety Extra Low Voltage) a splňuje omezený zdroj napájení podle IEC 60950-1. Podrobné informace naleznete na štítku zařízení.
- Výrobek musí být uzemněn, aby se snížilo riziko úrazu elektrickým proudem.
- Nepřebíráme žádnou odpovědnost za veškeré požáry nebo úraz elektrickým proudem způsobené nesprávnou manipulací nebo instalací.

2. Bezpečnost přepravy

- Při přepravě, skladování a instalaci není povoleno silné namáhání, vibrace nebo dosah stříkající vody.

3. Instalace

- Pracujte bezpečně.
- Před dokončením instalace nepoužívejte napájení na NVR.
- Nepokládejte na NVR žádné předměty.

4. Potřebujete kvalifikované pracovníky

- Všechny zkoušky a opravy provádějí kvalifikovaní servisní technici.
- Nezodpovíme za žádné problémy způsobené neoprávněnými úpravami nebo pokusy o opravu.

5. Prostředí

- NVR by měl být instalován na chladném, suchém místě mimo přímé sluneční světlo, hořlavé, výbušné látky apod.
- Tento sériový produkt musí být přepravován, skladován a používán ve specifikovaném prostředí.
- Prostředí musí splňovat následující podmínky:
 - ✧ Funkce ITE, která je zkoumána podle IEC 60950-1, je považováno za pravděpodobné, že bude vyžadovat připojení k síti Ethernet s vnějším směrováním k zařízení.
 - ✧ Instalační pokyny uvádějí, že ITE je třeba připojit k sítím PoE bez směrování k zařízení.

6. Příslušenství

- Ujistěte se, že používáte veškeré příslušenství doporučené výrobcem.
- Před instalací otevřete balení a zkontrolujte, zda jsou všechny součásti součástí.
- Kontaktujte místního prodejce nejrychleji, pokud je v balení něco poškozeného.

7. Lithiová baterie

- Nesprávné použití baterie může způsobit požár, výbuch nebo zranění!
- Při výměně baterie se ujistěte, že používáte stejný model!

POZOR

**RIZIKO VÝBUCHU, POKUD JE BATERIE VYMĚNĚNA ZA NESPRÁVNÝ TYP.
ZNEŠKODNĚTE POUŽITÉ BATERIE PODLE POKYŇŮ.**

Schválené normy









U našeho produktu řady Wi-Fi, jako je například NVR41HS-W-S2, naleznete následující důležité upozornění.

Toto zařízení vyhovuje části 15 pravidel FCC.

Provoz je podmíněn následujícími dvěma podmínkami:

- (1) Toto zařízení nesmí způsobovat škodlivé rušení a
- (2) Toto zařízení musí akceptovat jakékoli přijaté rušení, včetně rušení, které může způsobit nežádoucí provoz.

Bezpečnostní instrukce

Piktogram	Poznámka
 NEBEBEZPEČÍ	Označuje nebezpečí s vysokou mírou rizika, pokud se zde dotkne, bude to mít za následek smrt nebo vážné zranění.
 VAROVÁNÍ	Označuje potenciálně nebezpečnou situaci, která, pokud se jí nevyhnete, může způsobit vážné poškození zařízení nebo zranění osob.
 POZOR	Označuje potenciálně nebezpečnou situaci, která, pokud se jí nevyhnete, může způsobit poškození zařízení, ztrátu dat, zhoršení výkonu nebo neočekávané výsledky.
 ANTI-STATICKÉ	Označuje, že jde o el. staticky citlivé zařízení.
 Riziko zásahu elektrickým proudem	Označuje přítomnost nebezpečného vysokého napětí. Existuje riziko úrazu elektrickým proudem u osob.
 Vysoké riziko laserového záření	Označuje přítomnost laserového záření s vysokým výkonem.
 Tipy	Jeho účelem je pomoci vám vyřešit problém nebo ušetřit čas.
 Poznámka	Poskytuje další důležité informace nebo doplnění důležitých bodů hlavního textu.

1 Vlastnosti a specifikace

1.1 Přehled

Tato řada NVR jsou vysoce výkonné síťové videorekordéry. Produkt podporuje lokální náhled, vícenásobné zobrazení okna, lokální úložiště zaznamenaných souborů, ovládání z dálkového ovládání a myši, klávesové zkratky, a funkce vzdálené správy a řízení.

Tento sériový produkt podporuje centrální úložiště, front-end úložiště, a úložiště na klientské straně. Monitorovací místa lze umístit kdekoli. Díky spolupráci s dalšími zařízeními, jako je IPC, NVS, produkt může prostřednictvím CMS vytvořit výkonný systém pro sledování. V systému sítě existuje pouze jeden síťový kabel do monitorovacího centra ze zón monitorování v celé síti. Do monitorovacího centra není do sledované oblasti žádný audio / video kabel. Celý systém představuje řešení snadného připojení s nízkými náklady, a také má nízké náklady na údržbu.

Tato řada NVR může mít široké využití v mnoha oblastech, jako je veřejná bezpečnost, ochrana přírody a zdrojů, doprava či vzdělávání.

1.2 Funkce

Cloud upgrade	<ul style="list-style-type: none">• V případě že je NVR připojeno k internetu podporuje online aktualizaci pro aplikace
Dohled v reálném čase	<ul style="list-style-type: none">• Port VGA, port HDMI. Připojte se k monitoru, abyste realizovali dohled v reálném čase. Některé série podporují výstup TV / VGA / HDMI současně.• Nabídka zkratk v náhledu.• Podpora oblíbených protokolů PTZ. Podporuje prepozice, obhlídku a vzor (pattern).
Přehrávání	<ul style="list-style-type: none">• Podpora každého kanálu v reálném čase nezávisle a zároveň podporuje vyhledávání, přehrávání dopředu, monitorování sítě, vyhledávání záznamů, stahování a podobně.• Podpora různých režimů přehrávání: pomalé přehrávání, rychlé přehrávání, zpětné přehrávání a přehrávání snímku po snímku.• Podporuje zobrazení času, abyste mohli zobrazit přesný čas události.
Správa uživatelů	<ul style="list-style-type: none">• Každá skupina má různě definovaná práva, které lze volně editovat. Každý uživatel může patřit do exkluzivní skupiny.
Úložiště	<ul style="list-style-type: none">• Pomocí odpovídajícího nastavení (například nastavení alarmu a nastavení plánu) můžete zálohovat související audio / video data v síťovém videorekordéru.• Podpora webového záznamu, a nahrávání místního videa a ukládání souborů na koncového klienta.
Alarm	<p>Reakce na externí alarmy současně (v rámci 200ms), na základě předdefinovaného uživatelského nastavení relé, systém může zpracovat vstupní poplachový signál a přivolat uživatele k obrazovce, a to i hlasem (podporuje předem nahraný zvuk).</p> <ul style="list-style-type: none">• Podporujte nastavení centrálního alarmového serveru tak, aby o alarmu mohl vzdáleně upozorňovat uživatele automaticky. Poplachový vstup lze

	<ul style="list-style-type: none"> odebírat z různých připojených periferních zařízení. Upozornění prostřednictvím e-mailu / sms.
Síťový monitoring	<ul style="list-style-type: none"> Prostřednictvím sítě, odesílání audio / video dat komprimovaných IPC nebo NVS do klientských koncovek, data budou dekomprimována a zobrazena. Podporujte max. 128 připojení najednou. Přenášet audio / video data pomocí protokolů HTTP, TCP, UDP, MULTICAST, RTP / RTCP atd. Přenášet některé údaje o alarmu nebo informace o alarmu prostřednictvím SNMP. Podpora WEB přístupu v síti WAN / LAN.
Rozdělení oken	<ul style="list-style-type: none"> Používá kompresi videa a digitální proces, abyste na jednom monitoru zobrazili několik oken. Podpora zobrazení 1/4/8/9/16/25/36 oken při živém zobrazení a zobrazení 1/4/9/16 oken při přehrávání.
Nahrávání	<ul style="list-style-type: none"> Podpora funkce normálního záznamu / na detekci pohybu / záznamu při poplachu. Uloží zaznamenané soubory na pevný disk, zařízení USB, počítač s koncovým klientem nebo síťový úložný server. Můžete si prohlédnout nebo přehrát uložené soubory na místním koncovém klientovi nebo přes Web / USB zařízení.
Zálohování	<ul style="list-style-type: none"> Podpora zálohování v síti, funkce zálohování záznamu USB 2.0, zaznamenané soubory lze uložit do síťového úložného serveru, periferního zařízení USB 2.0, zaznamenat na CD apod.
Správa sítě	<ul style="list-style-type: none"> Kontrola konfigurace a řízení NVR prostřednictvím sítě Ethernet. Podpora správy prostřednictvím webu.
Řízení periferních zařízení	<ul style="list-style-type: none"> Podpora správy periferních zařízení, jako je nastavení protokolu a připojení přes vybrané porty. Podporujte přenos dat, jako jsou protokoly na RS232 (RS-422), RS485 (RS-485).
Výstupy	<ul style="list-style-type: none"> Podpora přepínání mezi NTSC a PAL. Podpora informací o systémech v reálném čase a zobrazování statistik. Podpora souboru log. protokolu. Místní výstup GUI. Ovládání zkratkové nabídky pomocí myši. Funkce dálkového IR ovládání (pouze u některých produktů). Ovládání zkratkové nabídky pomocí dálkového ovladače. Přehrávejte video / zvuk ze síťové kamery nebo NVS na dálku.

1.3 Specifikace

1.3.1 NVR21-S2/NVR21-P-S2/NVR21-8P-S2 Série

Model		21-S2 Série	21-P-S2 Série	21-8P-S2 Série
System	Systemové prostředky	4/8/16-ch série produktů podporuje 4/8/16 připojených HDD. Podporuje celkovou šířku pásma 80Mbps.	4/8-ch série podporuje 4/8 HDD. Podporuje celkovou šířku pásma 80Mbps.	
	OS	Operační systém Linux operující v reálném čase		

Model		21-S2 Série	21-P-S2 Série	21-8P-S2 Série
	Provozní rozhraní	WEB/lokální GUI		
Dekóduje	Dekóduje videa typu	H.264		
	Dekódovací schopnost	Maximálně 4-ch 1080P 30fps nebo 8-ch 720P 30fps nebo 8-ch D1 30fps		
Video	Video vstup	4/8/16-ch síťový kompresní video vstup	4/8-ch síťový kompresní video vstup	
	Video výstup	1-kanál VGA analogového video výstupu		
	HDMI	1-kanál HDMI výstupu. Verze číslo 1.4		
	Rozdělení oken	1/4/8/9/16-oken	1/4/8/9-oken	
Audio	Audio vstup	1-kanál obousměrného hovorového vstupu		
	Audio výstup	1-kanál obousměrného hovorového výstupu		
	Standartní komprese zvuku	G.711a		
Alarm	Alarm vstup	N/A		
	Alarm výstup	N/A		
Funkce	Úložiště	1 vestavěný SATA port		
	Multikanálové přehrávání	Maximálně 8-kanálové D1 nebo 8-kanálové 720P nebo 4-kanálové 1080P přehrávání		

Model		21-S2 Série	21-P-S2 Série	21-8P-S2 Série
Vstupy a indikace	RS232 Vstup	N/A		
	RS485 Vstup	N/A		
	USB Vstup	2 periferní USB2.0 vstupy.		
	Síťové připojení	1 RJ45 10/100Mbps samo-adaptivní Ethernetový vstup.		
	PoE	N/A	4	8
	Napájecí Vstup	1 zásuvka. Napájecí adaptér režimu napájení. Napájení DC 12 V.	1 zásuvka. Napájecí adaptér režimu napájení. Napájení DC 48V.	1 zásuvka. Napájecí adaptér režimu napájení. Napájení DC 48V.
	Tlačítko napájení	N/A		
	Tlačítko napájení On-off	N/A		
	IR Okno přijímače	N/A		
	Hodiny	Vestavěné hodiny.		
Kontrolky	Jedna kontrolka stavu napájení. Jedna kontrolka stavu sítě. Jedna kontrolka stavu HDD.			
Všeobecné	Spotřeba energie	<10W (No HDD)		
	Provozní teplota	- 10°C ~ + 55°C		
	Provozní vlhkost	10%~90%		
	Tlak vzduchu	86kPa~106kPa		

Model		21-S2 Série	21-P-S2 Série	21-8P-S2 Série
	Rozměry	205mm×206.75mm×45.2 mm	205mm×206.75 mm×45.2mm	425mm×95mm×260m m
	Váha	0.5kg~2kg (No HDD)		
	Poloha instalace	Stolní instalace		

1.3.2 NVR1A-4P/1A-8P Série

Model		NVR1A-4P Série	NVR1A-8P Série
Systém	Systémové zdroje	4/8-ch série podporuje 4/8 HDD. Podporuje celkovou šířku pásma 80Mbps.	
	OS	Operační systém Linux operující v reálném čase	
	Provozní rozhraní	WEB/lokální GUI	
Dekódování	Dekóduje video typu	Smart H.264+/H.264	
	Kompatibilita dekodování	Maximálně 4-kanálové 1080P 30fps nebo 8-kanálové 720P 30fps nebo 8-kanálové D1 30fps	
Video	Video vstup	4/8-kanálový síťový kompresní video vstup	
	Video výstup	1-kanál VGA analogového video výstupu	
	HDMI	1-kanálový HDMI výstup. Verze číslo 1.4	
	Počet oken	1/4/8/9-oken	
Audio	Audio vstup	1-kanálový obousměrný hovorový vstup	
	Audio výstup	1-kanálový obousměrný hovorový výstup	

Model		NVR1A-4P Série	NVR1A-8P Série
	Standartní komprese zvuku	G.711a	
Alarm	Alarm vstup	N/A	
	Alarm výstup	N/A	
Funkce	Uložiště	1 vestavěný SATA vstup	
	Multikanálové nahrávání	Maximálně 8-kanálové D1 nebo 8-kanálové 720P nebo 4-kanálové 1080P nahrávání	
Vstupy a směrovače	RS232 Vstup	N/A	
	RS485 Vstup	N/A	
	USB Vstup	2 periferní USB2.0 vstup.	
	Síťové připojení	1 RJ45 10/100Mbps samoadaptivní Ethernetový vstup.	
	PoE	4	8
	Napájecí vstup	1 zásuvka. Napájecí adaptér režimu napájení. Napájení DC 48V.	1 zásuvka. Napájecí adaptér režimu napájení. Napájení DC 48V.
	Tlačítko napájení	N/A	
	Tlačítko napájení On-off	N/A	
	IR Okno přijímače	N/A	
	Hodiny	Built-in clock.	

Model		NVR1A-4P Série	NVR1A-8P Série
	Kontrolky	Jedna kontrolka stavu napájení. Jedna kontrolka stavu sítě. Jedna kontrolka stavu HDD.	
Všeobecné	Spotřeba energie	<10W (No HDD)	
	Provozní teplota	- 10°C ~ + 55°C	
	Provozní vlhkost	10%~90%	
	Tlak vzduchu	86kPa~106kPa	
	Rozměry	205mm×206.75mm×45.2mm	425mm×95mm×260mm
	Váha	0.5kg~2kg (No HDD)	
	Poloha instalace	Stolní instalace	

1.3.3 NVR21HS-S2/21HS-P-S2/21HS-8P-S2 Série

Model		NVR21HS-S2 Série	NVR21HS-P-S2 Série	NVR21HS-8P-S2 Série
System	Systemové zdroje	4/8/16-kanálů s podporou HD 4/8/16 HD. Celková šířka pásma podporuje 80Mbps.	4/8-kanálová série podporuje 4/8 HDD. Podporuje celkovou šířku pásma 80Mbps.	
	OS	Operační systém Linux operující v reálném čase		
	Provozní rozhraní	WEB/lokální GUI		
Dekódování	Dekóduje videotypu	H.264		
	Funkce dekodování	Maximálně 4-kanály 1080P 30fps nebo 8-kanálu 720P 30fs nebo 8-kanálů D1 30fps		
Video	Video vstup	4/8/16-kanálů kompresních videovstupů	4/8-kanálu síťových videovstupů	
	Video výstup	1-kanálový VGA analogový videovýstup		

Model		NVR21HS-S2 Série	NVR21HS-P-S2 Série	NVR21HS-8P-S2 Série
	HDMI	1-kanál HDMI výstupu. Číslo verze je 1.4		
	Rozdělení oken	1/4/8/9/16-oken	1/4/8/9-oken	
Audio	Audio vstup	1-kanál obousměrného hovorového vstupu		
	Audio výstup	1-kanál obousměrného hovorového výstupu		
	Standartní komprese zvuku	G.711a		
Alarm	Alarm vstup	N/A		
	Alarm výstup	N/A		
Funkce	Uložiště	1 zabudovaný SATA vstup		
	Multikanálové nahrávání	Maximálně 4-kanálové 1080P nebo 8-kanálové 720P nebo 8-kanálové D1 nahrávání		
Vstupy a směrovače	RS232 Vstup	N/A		
	RS485 Vstup	N/A		
	USB Vstup	2 periferní USB2.0 porty		
	Síťové připojení	1 RJ45 10/100Mbps samoadaptivní Ethernetový vstup.		
	PoE Vstup	N/A	4	8
	Napájecí vstup	1 zásuvka. Napájecí adaptér režimu napájení. Napájecí zásuvka DC 12V.	1 zásuvka. Napájecí adaptér režimu napájení. Napájení DC 48V.	1 zásuvka. Napájecí adaptér režimu napájení. Napájení DC 48V.
	Tlačítko napájení	N/A		
	Tlačítko napájení On-off	N/A		
	Okno IR přijímače.	N/A		
	Hodiny	Zabudované hodiny		
Kontrolky	Jedna kontrolka stavu napájení. Jedna kontrolka stavu sítě. Jedna kontrolka stavu HDD.			

Model		NVR21HS-S2 Série	NVR21HS-P-S2 Série	NVR21HS-8P-S2 Série
Všeobecné	Spotřeba energie	<10W (No HDD)		
	Provozní teplota	- 10°C ~ + 55°C		
	Provozní vlhkost	10% ~ 90%		
	Tlak vzduchu	86kPa ~ 106kPa		
	Rozměry	260mm × 220mm × 44mm		
	Váha	0.7kg ~ 0.8kg (No HDD)		
	Způsob instalace	Stolní instalace		

1.3.4 NVR1AHS/1AHS-4P/1AHS-8P Série

Model		NVR1AHS Série	NVR1AHS-4P Série	NVR1AHS-8P Série
Systém	Systémové zdroje	Tato série produktů podporuje 4/8-kanálové 4/8 HD připojení. Celková šířka pásma podporuje 80Mbps.		Tato série produktů podporuje 4/8-kanálové 4/8 HD připojení. Celková šířka pásma podporuje 80Mbps.
	OS	Operační systém Linux operující v reálném čase		
	Provozní rozhraní	WEB/Lokálně GUI		
Dekóduje	Typ video dekodování	Smart H.264+/H.264		
	Funkce dekodování	Maximálně 4-kanálů 1080P 30fps nebo 8-kanálů 720P 30fs nebo 8-kanálů D1 30fps		
Video	Video vstup	4/8-kanálů síťového video vstupu	4/8-kanálů síťového videovstupu	
	Video výstup	1-kanál VGA analogového videovýstupu		
	HDMI	1-kanál HDMI výstupu. Verze číslo 1.4		
	Rozdělení oken	1/4/8/9-oken	1/4/8/9-oken	
Audio	Audiovstup	1-kanál obousměrného hovorového vstupu		
	Audio výstup	1-kanál obousměrného hovorového výstupu		
	Standartní	G.711a		

Model		NVR1AHS Série	NVR1AHS-4P Série	NVR1AHS-8P Série
	komprese zvuku			
Alarm	Alarm vstup	N/A		
	Alarm výstup	N/A		
Funkce	Uložiště	1 zabudovaný SATA vstup		
	Multikanálové nahrávání	Maximálně 4-kanálové 1080P nebo 8-kanálové 720P nebo 8-kanálové D1 nahrávání		
Vstupy a směrovače	RS232 vstup	N/A		
	RS485 vstup	N/A		
	USB vstup	2 periferní USB2.0 vstupy.		
	Síťové připojení	1 RJ45 10/100Mbps samoadaptibilní Ethernetový vstup.		
	PoE vstup	N/A	4	8
	Napájecí vstup	1 zásuvka. Napájecí adaptér režimu napájení. Napájení DC 12 V.	1 zásuvka. Napájecí adaptér režimu napájení. Napájení DC 48V.	1 zásuvka. Napájecí adaptér režimu napájení. Napájení DC 48V.
	Tlačítko napájení	N/A		
	Tlačítko napájení On-off	N/A		
	Okno přijímače IR	N/A		
	Hodiny	Zabudované hodiny		
	Kontrolky	Jedna kontrolka stavu napájení. Jedna kontrolka stavu sítě. Jedna kontrolka stavu HDD.		
Všeobecné	Spotřeba energie	<10W (No HDD)		
	Provozní teplota	- 10°C ~ + 55°C		
	Provozní vlhkost	10% ~ 90%		
	Vlhkost vzduchu	86kPa ~ 106kPa		
	Rozměry	260mm × 220mm × 44mm		
	Váha	0.7kg ~ 0.8kg (No HDD)		

Model		NVR1AHS Série	NVR1AHS-4P Série	NVR1AHS-8P Série
	Způsob instalace	Stolní instalace		

1.3.5 NVR41HS-W-S2 Série

Model		41HS-W-S2 Série
Systém	Zdroje systému	Tato série podporuje 4/8-kanálů 4/8 HD připojení. Celková šířka pásma podporuje 80Mbps.
	OS	Operační systém Linux operující v reálném čase
	Provozní rozhraní	WEB/lokálně GUI
Dekódování	Typ videodekódování	H.264/MJPEG/MPEG4
	Funkce dekodování	Maximálně 8-kanálů 1080P nebo 4-kanálů 3M nebo 2-kanálů 5M.
Video	Video vstup	4/8-kanálů síťového komprimovaného videovstupu
	Video výstup	1-kanál VGA analogového videovýstupu
	HDMI	1-kanál HDMI výstupu. Číslo verze 1.4
	Rozdělení oken	1/4/8/9-oken
Audio	Audio vstup	N/A
	Audio výstup	N/A
	Standartní komprese zvuku	G.711a
Alarm	Alarm vstup	N/A
	Alarm výstup	N/A
Funkce	Úložiště	1 zabudovaný SATA vstup
	Multikanálové nahrávání	Maximálně 8-kanálové 1080P nahrávání
Porty a směrovače	RS232 vstup	N/A
	RS485 vstup	N/A
	USB Port	2 periferní USB2.0 vstupy. Jeden na předním panelu a jeden na zadním panelu.

Model		41HS-W-S2 Série
	Síťové připojení	1 RJ45 10/100Mbps samoadaptivní Ethernetový vstup.
	PoE Vstup	N/A
	Napájecí Vstup	1 zásuvka. Napájecí adaptér režimu napájení. Napájení DC 12V / 2A.
	Tlačítko napájení	N/A
	Tlačítko napájení On-off	N/A
	Okno IR přijímače	N/A
	Hodiny	Zabudované hodiny
	Kontrolky	Jedna kontrolka stavu napájení. Jedna kontrolka stavu sítě. Jedna kontrolka stavu HDD.
Všeobecné	Spotřeba energie	<30W (No HDD)
	Provozní teplota	- 10°C ~ + 55°C
	Provozní vlhkost	10% ~ 90%
	Tlak vzduchu	86kPa ~ 106kPa
	Rozměry	375mm × 287mm × 52mm
	Váha	1.5kg ~ 2.5kg (No HDD)
	Způsob instalace	Stolní instalace

1.3.6 NVR41/41-P/41-8P/41-W Série

Model		41 Série	41-P Série	41-8P Série	41-W Série
Systém	Zdroje systému	4/8/16-kanálů s podporou HD 4/8/16 HD. Celková šířka pásma podporuje 28/56 / 80Mbps.			
	OS	Operační systém Linux operující v reálném čase			
	Provozní rozhraní	WEB/lokálně GUI			
Dekódování	Typ videodekódování	H.264/MJPEG/MJPEG4			
	Funkce dekodování	Maximálně 2-kanály 5M 25fps nebo 4-kanály 3M 25fps nebo 4-kanály 1080P 30fps nebo 8-kanálů 720P 30fs			

Model		41 Série	41-P Série	41-8P Série	41-W Série
Video	Video vstup	4/8/16-kanálů síťových kompresních videovstupů			
	Video výstup	1-kanál VGA analogového videovýstupu			
	HDMI	1-kanál HDMI výstupu. Verze číslo 1.4			
	Rozdělení oken	1/4/8/9/16-oken			1/4-okna
Audio	Audio vstup	1-kanál oboustranného hovorového vstupu			
	Audio výstup	1-kanál oboustranného hovorového výstupu			
	Standartní komprese zvuku	G.711a			
Alarm	Alarm vstup	N/A			
	Alarm výstup	N/A			
Funkce	Uložiště	1 zabudovaný SATA vstup			
	Multikanálové nahrávání	Maximálně 4-kanálové 1080P nahrávání			
	WIFI AP	N/A			Ano
Vstupy a směrovače	RS232 vstup	N/A			
	RS485 vstup	N/A			
	USB vstup	2 periferní USB2.0 port.			
	Síťové připojení	1 RJ45 10/100Mbps samoadaptivní Ethernetový vstup.			
	PoE vstup	N/A	4	8	N/A
	Napájecí vstup	1 zásuvka. Napájecí adaptér režimu napájení. Napájení DC 12 V.	1 zásuvka. Napájecí adaptér režimu napájení. Napájení DC 48V.	1 zásuvka. Napájecí adaptér režimu napájení. Napájení DC 12 V.	
	Tlačítko napájení	1 tlačítko			
	Tlačítko napájení On-off	N/A			
	Okno IR Přijímače	N/A			

Model		41 Série	41-P Série	41-8P Série	41-W Série
	Hodiny	Zabudované hodiny			
	Kontrolky	Jedna kontrolka stavu napájení. Jedna kontrolka stavu sítě. Jedna kontrolka stavu HDD.			
Všeobecné	Spotřeba energie	<10W (No HDD)			
	Provozní teplota	- 10°C ~ + 55°C			
	Provozní vlhkost	10% ~ 90%			
	Tlak vzduchu	86kPa ~ 106kPa			
	Rozměry	205mm×206.75mm×45.2mm	270mm×204mm×42mm	205mm×206.75mm×45.2mm	
	Váha	0.5kg ~ 1kg (No HDD)			
	Způsob instalace	Stolní instalace			

1.3.7 NVR41H/41H-P/41H-8P Série

Model		41H Série	41H-P Série	41H-8P Série
Systém	Zdroje systému	4/8/16-kanálů s podporou HD 4/8/16 HD. Celková šířka pásma podporuje 28/56 / 80Mbps.		
	OS	Operační systém Linux operující v reálném čase		
	Provozní rozhraní	WEB/lokálně GUI		
Dekódování	Typ videodekódování	H.264/MJPEG/MJPEG4		
	Funkce dekodování	Maximálně 2-kanály 5M 25fps nebo 4-kanály 3M 25fps nebo 4-kanály 1080P 30fps nebo 8-kanálů 720P 30fs		
Video	Video vstup	4/8/16-síťového kompresní videovstupu		
	Video výstup	1-kanál VGA analogového videovýstupu		
	HDMI	1-kanál HDMI výstupu. Verze číslo 1.4		
	Rozdělení oken	1/4/8/9/16-oken		
Audio	Audio vstup	1-kanál obousměrného hovorového vstupu		
	Audio výstup	1-kanál obousměrného hovorového výstupu		
	Standartní komprese	G.711a		

Model		41H Série	41H-P Série	41H-8P Série
	zvuku			
Alarm	Alarm vstup	N/A		2-kanály
	Alarm výstup	N/A		2-kanály
Funkce	Uložiště	1 zabudovaný SATA vstup		
	Multikanálové nahrávání	Maximálně 4-kanálové 1080P nahrávání		
Vstupy a směrovače	RS232 vstup	N/A		
	RS485 vstup	N/A		
	USB vstup	2 periferní USB2.0 vstup.		
	Síťové připojení	1 RJ45 10/100Mbps samoadaptivní Ethernetový vstup.		
	PoE Vstup	N/A	4	8
	Napájecí vstup	1 zásuvka. Napájecí adaptér režimu napájení. Napájení DC 12 V.	1 zásuvka. Napájecí adaptér režimu napájení. Napájení DC 48V.	
	Tlačítko napájení	1 tlačítko		
	Tlačítko napájení On-off	N/A		
	Okno IR přijímače	N/A		
	Hodiny	Zabudované hodiny.		
	Indikace	Jedna kontrolka stavu napájení. Jedna kontrolka stavu sítě. Jedna kontrolka stavu HDD.		
Všeobecné	Spotřeba energie	<10W (No HDD)		
	Provozní teplota	- 10°C ~ + 55°C		
	Provozní vlhkost	10% ~ 90%		
	Tlak vzduchu	86kPa ~ 106kPa		
	Rozměry	325mm×250.58mm×51mm		
	Váha	0.5kg ~ 1kg (No HDD)		
	Způsob	Stolní instalace		

Model		41H Série	41H-P Série	41H-8P Série
	instalace			

1.3.8 NVR22-S2/22-P-S2/22-8P-S2 Série

Model		NVR22-S2 Série	NVR22-P-S2 Série	NVR22-8P-S2 Série
Systém	Systémové zdroje	4/8/16-kanálů s podporou HD 4/8/16 HD. Celková šířka pásma podporuje 80Mbps.	4/8/16-kanálů s podporou HD 4/8 HD. Celková šířka pásma podporuje 80Mbps.	
	OS	Operační systém Linux operující v reálném čase		
	Provozní rozhraní	WEB/lokálně GUI		
Dekódování	Typ videodekódování	H.264		
	Funkce dekodování	Maximálně 4-kanály 1080P 30fps nebo 8-kanálů 720P 30fs nebo 8-kanálů D1 30fps		
Video	Video vstup	4/8/16 kanálů kompresního síťového videovstupu	4/8 kanálů kompresního síťového videovstupu	
	Video výstup	1-channel VGA analog video output		
	HDMI	1-kanál HDMI výstupu. Verze číslo 1.4		
	Rozdělení oken	1/4/8/9/16-oken	1/4/8/9-oken	
Audio	Audio vstup	1-kanál obousměrný hovorový vstup		
	Audio výstup	1-kanál obousměrný hovorový výstup		
	Standartní komprese zvuku	G.711a		
Alarm	Alarm vstup	N/A		
	Alarm výstup	N/A		
Funkce	Uložiště	2 zabudované SATA vstupy		
	Multikanálové nahrávání	Maximálně 4-kanály 1080P nebo 8-kanálů 720P nebo 8-kanálů D1 nahrávání		
Vstupy a	RS232 Vstup	N/A		

Model		NVR22-S2 Série	NVR22-P-S2 Série	NVR22-8P-S2 Série
směrova če	RS485 Vstup	N/A		
	USB Vstup	2 periferních USB2.0 vstupů		
	Síťové připojení	1 RJ45 10/100Mbps samoadaptivní Ethernetový vstup.		
	PoE vstup	N/A	4	8
	Napájecí Port	1 zásuvka. Napájecí adaptér režimu napájení. Napájení DC 12 V.	1 zásuvka. Napájecí adaptér režimu napájení. Napájení DC 48 V.	1 zásuvka. Napájecí adaptér režimu napájení. Napájení DC 48 V.
	Tlačítko napájení	N/A		
	Tlačítko napájení On-off	N/A		
	Okno IR Přijímače	N/A		
	Hodiny	Zabudované hodiny		
	Kontrolky	Jedna kontrolka stavu napájení. Jedna kontrolka stavu sítě. Jedna kontrolka stavu HDD.		
Všeobecné	Spotřeba energie	<10W (No HDD)		
	Provozní teplota	- 10°C ~ + 55°C		
	Provozní vlhkost	10% ~ 90%		
	Tlak vzduchu	86kPa ~ 106kPa		
	Rozměry	375mm × 287mm × 52mm		
	Váha	1.5kg ~ 2.5kg (No HDD)		
	Způsob instalace	Stolní instalace		

1.3.9 NVR42N Série

Model		42N Série
Systém	Systémové zdroje	4/8/16 / 32kanálový sériový produkt podporuje 4/8/16/32-kanálové připojení HD. Šířka pásma hlavního streamu podporuje 40/80/160 / 160Mbps.

	OS	Operační systém Linux operující v reálném čase
	Provozní rozhraní	WEB/Lokální GUI
Dekódování	Videokompresce	H.264/MJPEG/MPEG4
	Kapacita dekodování	Maximálně podporuje 16-kanálů D1 nebo 8-kanálů 720P nebo 4-kanály 1080P. Dekóduje 4*3M nebo 2*5M
Video	Video Vstup	4/8/16/32-kanálů síťového kompresního videovstupu
	Video Výstup	1-kanál VGA analogového videovýstupu
	HDMI	1-kanál HDMI výstupu. Verze číslo 1.4
	Rozdělení oken	1/4/8/9/16-oken
Audio	Audio vstup	1-kanál obousměrného hovorového vstupu
	Audio výstup	1-kanál obousměrného hovorového výstupu
	Zvuková komprese	G.711a
Alarm	Alarm vstup	N/A
	Alarm výstup	N/A
Funkce	Uložiště	2 zabudované SATA vstupy.
	Multikanálové nahrávání	Maximálně 8-kanálů 720P nebo 4-kanály 1080P nahrávání ve stejný čas
Vstupy a směrovače	RS232 Vstup	Jeden RS232 vstup pro doladění dat z COM.
	RS485 Vstup	Jeden RS485 vstup pro kontrolu PTZ. Podporuje různé protokoly.
	USB2.0 Vstup	Tři periferní USB2.0 vstupy.
	Síťové připojení	1 RJ45 10/100/1000Mbps samoadaptivní Ethernetový vstup.
	Napájecí vstup	Jeden port napájení, napájecí adaptér. Vstup DC 12V.
	Tlačítko napájení	Jedno tlačítko na zadním panelu
	Tlačítko napájení On-off	Jedno tlačítko na předním panelu
	Okno IR přijímače	Podporuje IR dálkové ovládání
	Hodiny	Zabudované hodiny

	Kontrolky	Jedna kontrolka stavu napájení. Jedna kontrolka stavu sítě. Jedna kontrolka stavu HDD.
Obecné	Spotřeba energie	<30W(No HDD)
	Provozní teplota	-10°C~+55°C
	Provozní vlhkost	10%—90%
	Tlak vzduchu	86kpa—106kpa
	Rozměry	375mm×287mm×52mm
	Váha	1.5kg~2.5kg (No HDD)
	Instalace	Stolní instalace

1.3.10 NVR42/42-P/42-8P Série

Model		42 Série	42-P Série	42-8P Série
Systém	Systémové zdroje	4/8/16 / 32kanálový sériový produkt podporuje 4/8/16/32-kanálové připojení HD. Šířka pásma hlavního streamu podporuje 40/80/160 / 160Mbps.		
	OS	Operační systém Linux operující v reálném čase		
	Provozní rozhraní	WEB/lokálně GUI		
Dekódování	Videokompresce	H.264/MJPEG/MPEG4		
	Funkce dekodování	Maximálně podporuje 16-kanálů D1 nebo 8-kanálů 720P nebo 4-kanály 1080P.Nebo dekóduje 4*3M nebo 2*5M.		
Video	Video Vstup	4/8/16/32-Kanálu síťového kompresního videovstupu		
	Video Výstup	1-kanál VGA analogový videovýstup		
	HDMI	1-kanál HDMI výstupu. Verze číslo 1.4		
	Rozdělení oken	1/4/8/9/16 oken		
Audio	Audio Vstup	1-kanál obousměrného hovorového vstupu		
	Audio Výstup	1- kanál obousměrného hovorového výstupu		
	Komprese zvuku	G.711a		
Alarm	Alarm Vstup	4-kanály poplachového vstupu		
	Alarm Výstup	2-kanály poplachového výstupu		

Funkce	Uložiště	2 zabudované SATA vstupy.		
	Multikanálové nahrávání	Maximálně 8-kanálů 720P nebo 4-kanály 1080P nahrávání ve stejný čas		
Porty a směrovače	RS232 vstup	jeden RS232 pro odladění transparentnosti dat z COM.		
	RS485 vstup	Jeden RS485 vstup pro ovládání PTZ. Podporuje různé protokoly.		
	USB2.0 vstup	Tři periferní vstupy USB2.0.		
	Síťové připojení	1 RJ45 10/100/1000Mbps samoadaptivní Ethernetový vstup.		
	Napájecí vstup	Jeden port napájení, napájecí adaptér. Vstup DC 12V.	Dva porty napájení. Vstup DC 12V / DC 48V.	Jeden port napájení. Vstup 100-240V, 47 ~ 63Hz.
	Tlačítko napájení	Jedno tlačítko na zadním panelu		
	Tlačítko napájení On-off	Jedno tlačítko na předním panelu		
	Okno IR přijímače	Podporuje IR dálkové ovládání		
	Hodiny	Zabudované hodiny		
	Kontrolky	Jedna kontrolka stavu napájení. Jedna kontrolka stavu sítě. Jedna kontrolka stavu HDD.		
Obecné	Spotřeba energie	<30W(No HDD)		
	Provozní teplota	-10°C~+55°C		
	Provozní vlhkost	10%—90%		
	Tlak vzduchu	86kpa—106kpa		
	Rozměry	375mm×287mm×52mm	375mm×287mm×52mm	295mm×275mm×47mm
	Váha	1.5kg~2.5kg (No HDD)		
	Instalace	Stolní instalace		

1.3.11 NVR42-16P Série

Model	42-16P Série		
Systém	Systémové zdroje	16/32-kanálový sériový produkt podporuje 4/8/16/32-kanálové připojení HD. Šířka pásma pro hlavní stream podporuje 200Mbps.	

	OS	Operační systém Linux operující v reálném čase
	Provozní rozhraní	WEB/lokálně GUI
Dekódování	Video komprese	H.264/MJPEG/MPEG4
	Funkce dekodování	Podporuje maximálně 32-kanálů D1 nebo 16-kanálů 720P nebo 8-Kanálů1080P. Nebo dekóduje 4*3M nebo 2*5M
Video	Video vstup	4/8/16/32-kanálů síťového kompresního videovstupu
	Video výstup	1-kanál VGA analogového videovýstupu.
	HDMI	1-kanál HDMI výstupu. Verze číslo 1.4
	Rozdělení oken	1/4/8/9/16- oken
Audio	Audio vstup	1-kanál obousměrného hovorového vstupu
	Audio výstup	1- kanál obousměrného hovorového výstupu
	Komprese zvuku	G.711a
Alarm	Alarm vstup	4-kanály poplachového vstupu
	Alarm výstup	2-kanály poplachového výstupu
Funkce	Uložiště	2 zabudované vstupy SATA.
	Multikanálové nahrávání	Maximálně 16-kanálů 720P nebo 8-kanálů 1080P nahrávání ve stejném čase
Napájecí port	RS232 vstup	Jeden RS232 pro odladění transparentnosti dat z COM.
	RS485 vstup	jeden RS485 pro ovládání PTZ. Podporuje různé protokoly.
	USB2.0 vstup	Jeden periferní vstup USB2.0. Jeden periferní vstup USB3.0.
	Síťové připojení	1 RJ45 10/100/1000Mbps samoadaptivní Ethernetový vstup.
	Napájecí vstup	Jeden port napájení. Vstup 100-240V, 47 ~ 63Hz.
	Tlačítko napájení	Jedno tlačítko na zadním panelu
	Tlačítko napájení On-off	N/A
	Okno přijímače IR	N/A
	Hodiny	Zabudované hodiny

	Kontrolky	Jedna kontrolka stavu napájení. Jedna kontrolka stavu sítě. Jedna kontrolka stavu HDD.
Obecné	Spotřeba energie	<30W(No HDD)
	Provozní teplota	-10°C~+55°C
	Provozní vlhkost	10%—90%
	Tlak vzduchu	86kpa—106kpa
	Rozměry	375mm×287mm×52mm
	Váha	1.5kg~2.5kg (No HDD)
	Instalace	Stolní instalace

1.3.12 NVR2A16 Série

Model		NVR2A16 Série
Systém	Systémové zdroje	Podpora 16kanálového sériového produktu 16 připojení HD. Celková šířka pásma podporuje 80Mbps.
	OS	Operační systém Linux operující v reálném čase
	Provozní rozhraní	WEB/Lokální GUI
dekódování	Typ video dekódování	Smart H.264+/H.264
	Funkce dekódování	Maximálně 4-kanálů 1080P 30fps nebo 8-kanálů 720P 30fs nebo 8-kanálů D1 30fps
Video	Video vstup	16-kanálů síťového kompresního videa
	Video výstup	1-kanálVGA analogového videovýstupu
	HDMI	1-kanál HDMI výstupu. Verze číslo 1.4
	Rozdělení oken	1/4/8/9/16-oken
Audio	Audio vstup	1-kanál obousměrného hovorového vstupu
	Audio výstup	1- kanál obousměrného hovorového výstupu
	Standartní komprese zvuku	G.711a
Alarm	Alarm Vstup	N/A
	Alarm výstup	N/A

Model		NVR2A16 Série
Funkce	Uložiště	2 zabudované vstupy SATA
	Multikanálové nahrávání	Maximálně 4-kanály 1080P nebo 8-kanálů 720P nebo 8-kanálů D1 nahrávání
Vstupy a směrovače	RS232 vstup	N/A
	RS485 vstup	N/A
	USB vstup	2 periferní vstupy USB2.0.
	Síťové připojení	1 RJ45 10/100Mbps samoadaptivní Ethernetový vstup.
	PoE vstup	N/A
	Napájecí vstup	1 zásuvka. Napájecí adaptér režimu napájení. Napájení DC 12 V.
	Tlačítko napájení	N/A
	Tlačítko napájení On-off	N/A
	Okno IR přijímače	N/A
	Hodiny	Zabudované hodiny
	Kontrolky	Jedna kontrolka stavu napájení. Jedna kontrolka stavu sítě. Jedna kontrolka stavu HDD.
Obecné	Spotřeba energie	<10W (No HDD)
	Provozní teplota	- 10°C ~ + 55°C
	Provozní vlhkost	10% ~ 90%
	Tlak vzduchu	86kPa ~ 106kPa
	Rozměry	375mm × 287mm × 52mm
	Váha	1.5kg ~ 2.5kg (No HDD)
	Způsob instalace	Stolní instalace

1.3.13 NVR52-4KS2/52-8P-4KS2/52-16P-4KS2 Série

Model		NVR52-4KS2/52-8P-4KS2/52-16P-4KS2 Série
System	Zdroje systému	8/16 / 32kanálový sériový produkt podporuje 8/16 / 32kanálové připojení HD. Šířka pásma hlavního streamu podporuje 80/160 / 320Mbps.

	OS	Operační systém Linux operující v reálném čase
	Provozní rozhraní	WEB/Lokální GUI
Dekódování	Video komprese	MPEG4, MJPEG, H.264, H.265
	Dekódovací kapacita	H.264/H.265: podporuje dekodování maximálně 64-kanálů D1 nebo 32-kanálů 720P nebo 16-kanálů 1080P nebo 4-kanálů 4K.
Video	Video vstup	8/16/32-kanálů síťového kompresního videovstupu
	Video výstup	1-kanál VGA analogového videovýstupu.
	HDMI	1-kanál výstupu HDMI. Verze číslo 2.0
	Rozdělení oken	1/4/8/9/16/25/36-oken
Audio	Audio vstup	1-kanál obousměrného hovorového vstupu
	Audio výstup	1- kanál obousměrného hovorového výstupu
	Komprese zvuku	G.711a, G.711u, PCM, G.726 (funkci obousměrného hovorového podporuje jenom G.711a, G.711u, PCM .)
Alarm	Alarm vstup	4-kanály poplachového vstupu
	Alarm výstup	2-kanály poplachového výstupu
Funkce	Uložiště	2 zabudované výstupy SATA.
	Multikanálové nahrávání	Maximálně 64-kanálů D1 nebo 32-kanálů 720P nebo 16-kanálů 1080P nebo 4-kanály 4K nahrávání ve stejný čas
	Nahrávací režim	Přepisování
	Režim zálohování	Flash disk, DVD vypalovačka.
Výstupy a směrovače	Síťový protokol	IPv4/IPv6/HTTP/UPnP/NTP/SADP/SNMP/PPPoE/DNS/FTP/ONVIF(Verze 2.4)/PSIA
	RS232 výstup	Jeden RS232 pro odladění transparentnosti dat z COM.
	RS485 výstup	Jeden RS485 pro ovládání PTZ. Podporuje více protokolů.
	USB výstup	2 periferní porty USB : Jeden USB2.0 na čelním panelu a jeden USB3.0 na zadním panelu.
	Síťové připojení	Jeden RJ45 10/100/1000Mbps samoadaptivní Ethernetový výstup.
	Napájecí Výstup	Jedna síťová zásuvka. Napájecí adaptér napájení. Vstup DC 12V-4A.

	Tlačítko napájení	Jedno tlačítko na zadním panelu.
	Tlačítko napájení On-off	N/A
	Okno IR Přijímače	N/A
Obecné	Kontrolky	Jedna kontrolka stavu napájení. Jedna kontrolka stavu sítě. Jedna kontrolka stavu HDD Jedna kontrolka běžícího stavu.
	Napájení	DC 12V
	Spotřeba energie	Základní série: 9.5W(No HDD) 8 PoE série: 14.5W(No HDD) 16 PoE série: 15.2W(No HDD)
	Provozní teplota	-10°C~+55°C
	Provozní vlhkost	10%—90%
	Tlak vzduchu	86kpa—106kpa
	Rozměr	Základní série: 375mm(W) × 56mm(H) × 281.4mm(D) PoE série: 375mm(W) × 53mm(H) × 327.3mm(D)
	Váha (No HDD)	Základní série: : 1.60Kg 8 PoE série: 2.60Kg 16 PoE série: 2.70Kg
	Instalace	Stolní/stojanová instalace

1.3.14 NVR44/44-8P/44-16P série

Model		NVR44 Série	NVR44-8P Série	NVR44-16P Série
System	Systemový zdroj	8/16 / 32kanálový sériový produkt podporuje 8/16 / 32kanálové připojení HD. Šířka pásma hlavního streamu podporuje 200Mbps.		
	OS	Operační systém Linux operující v reálném čase		
	Provozní rozhraní	WEB/Lokální GUI		
Dekódování	Video Komprese	H.264/MJPEG/MPEG4		
	Dekódovací kapacita	Maximálně podporuje 16kanálový dekodér D1 nebo 8kanálový 720P nebo 4kanálový dekodér 3M nebo 2 * 5M.		
Video	Video vstup	8/16/32-kanálový síťový kompresní video vstup		
	Video výstup	1-kanálový VGA analogový videovýstup.		

	HDMI	1-kanál výstupu HDMI. verze číslo1.4
	Rozdělení oken	1/4/8/9/16-pken
Audio	Audio vstup	1-kanál obousměrného hovorového vstupu
	Audio výstup	1- kanál obousměrného hovorového výstupu
	Komprese zvuku	G.711a
Alarm	Alarm vstup	16-kanálů poplachového vstupu
	Alarm výstup	4-kanály poplachového výstupu Relé výstup. Relé (DC 30V / 1A, AC 125V / 0,5A (aktivační výstup)) Včetně jednoho řízeného výstupu DC + 12V.
Funkce	Uložiště	4 zabudované výstupy SATA. 1 externí výstup eSATA.
	Multikanálové nahrávání	Maximální nahrávání 8-kanálový 720P / 4-kanálový 1080P ve stejném čase.
Výstupy a směrovače	RS232 výstup	Jeden RS232 pro doladění transparentnosti dat z COM.
	RS485 výstup	Jeden RS485 pro ovládání PTZ. Podporuje více protokolů.
	USB2.0 výstup	2 periferní výstupy USB2.0. jeden a čelním a druhý na zadním panelu-
	Síťové připojení	Jeden RJ45 10/100/1000Mbps samoadaptivní Ethernetový výstup.
	Napájecí výstup	Jeden port napájení. Vstup 100-240V, 50 ~ 60Hz.
	Tlačítko napájení	Jedno tlačítko na zadním panelu
	Tlačítko napájení On-off	Jedno tlačítko na čelním panelu
	Okno IR Přijímače	Podporuje IR dálkové ovládání
	Hodiny	Zabudované hodiny
Obecné	Kontrolky	Jedna kontrolka stavu napájení. Jedna kontrolka stavu sítě. Jedna kontrolka stavu HDD.
	Spotřeba energie	<30W(No HDD)
	Provozní teplota	-10°C~+55°C
	Provozní vlhkost	10%—90%
	Tlak vzduchu	86kpa—106kpa

	Rozměr	1.5U, 440mm × 460mm × 68mm
	Váha	5kg~6kg (No HDD)
	Instalace	Stolní instalace

1.3.15 NVR54-4KS2/54-16P-4KS2 Série

Specifikace		NVR54-4KS2/54-16P-4KS2 série
Systém	Procesor	Průmyslové mikroprocesory
	OS	Vestavěný systém LINUX
	Systémové parametry	16/32/64-kanálové běžné připojení: max podporuje 160/320/320 Mbps
	Uživatelské rozhraní	WEB, lokálně GUI
Audio	Audio vstup	1-ch MIC obousměrný hovorový audio vstup
	Audio výstup	2-ch MIC obousměrný hovorový audio výstup
	Standartní komprese zvuku	G.711a, G.711u, PCM, G.726 (Obousměrný tok podporuje jen G.711a, G.711u, pouze PCM.)
Video	Video Vstup	16/32/64-kanálový kompresní videovstup
	Video Výstup	2-kanály VGA 2-kanály HDMI.
	Standartní komprese videa	H.264
	Rozdělení oken	1/4/8/9/16/25/36/64-obrazovek.
Alarm	Alarm vstup	16-kanálů
	Alarm výstup	6- kanálový relé výstup
Dekódování	Typ dekodování	MPEG4, MJPEG, H.264, H.265
	Funkce dekodování	H.264/H.265: 64-kanálů×D1, 32-kanálů×720P, 16-kanálů 1080P; 4-kanálůl 4K.
Funkce	Režim nahrávané	Ruční nahrávání, nahrávání detekce pohybu, naplánování záznamu a záznam alarmu. Priorita: Ruční nahrávání> záznam čísla karty-> záznam alarmu> záznam detekce pohybu> nahrávání plánu.
	Multikanálové nahrávání	Maximálně podporuje 16-kanálové 1080P nahrávání ve stejný čas
	Detekce pohybu	Každá obrazovka podporuje detekční zóny 396/330 ((PAL 22 × 18, NTSC 22 × 15). Různé úrovně citlivosti.
	Ochrana soukromí	Každý kanál podporuje 4 zóny ochrany soukromí.
	Režim ukládání	Přepisováním
	Režim zálohování	Flash disk, eSATA, DVD vypalovačka.
	Síťový protokol	IPv4/IPv6/HTTP/UPnP/NTP/SADP/SNMP/PPPoE/DNS/FTP/O NVIF(verze 2.4)/PSIA

Síťové funkce	SATA Port	4 SATA Porty
	eSATA Port	1 eSATA port
	RS232 Port	1 RS232 port. Pro odladění a přenos dat COM.
	RS485 Port	1 RS485 port. Pro ovládání periferního PTZ a další. Podporuje více protokolů.
	USB Port	1 USB 2.0 port na čelním panelu a 2 USB3.0 porty na zadním panelu.
	HDMI Port	2 HDMI porty
	Síťový Port	2 RJ45 10/100/1000Mbps samoadaptivní Ethernetové porty
	Napájecí Port	Jedna síťová zásuvka. Napájecí adaptér napájení. Vstup AC 100V ~ 240V, 50Hz ~ 60Hz.
	Tlačítko napájení On-off	Jedno na zadním panelu.
	Kontrolky	4 kontrolky <ul style="list-style-type: none"> ● 1 kontrolka běžícího systému ● 1 HDD kontrolka ● 1 kontrolka síťového připojení ● 1 kontrolka zapnutí
Obecné	Napájení	AC90~264V
	Spotřeba energie	Základní série: 16.7W (No HDD) 16 PoE série: 17.5W (No HDD)
	Provozní teplota	-10°C~55°C
	Provozní vlhkost	10%~90% (Nekondenzující)
	Rozměry	440×76×411mm
	Váha	Základní série:4.30Kg, PoE série: 4.65Kg,
	Možnosti instalace	Regálová/stolní

1.3.16 NVR58-4KS2/58-16P-4KS2 Série

Specifikace		NVR58-4KS2/58-16P-4KS2 Série
Systém	Procesor	Průmyslové procesory
	Operační Systém	Adaptabilní systém LINUX
	Systémové parametry	16/32/64-kanálu podporuje přehrávání maximálně 160/320/320Mbps
	Uživatelské rozhraní	WEB, lokální GUI
Audio	Audio vstup	1-kanál MIC obousměrný toku vstupu
	Audio výstup	2-kanál MIC obousměrný toku výstup
	Audio kompresní Standard	G.711a, G.711u, PCM, G.726 (obousměrný tok podporuje pouze G.711a, G.711u, PCM)
Video	Video vstup	16/32/64-kanalový kompresní videovstup

	Video výstup	2-kanályVGA 2-kanály HDMI.
	Standartní videokomprese	H.264
	Rozdělení oken	1/4/8/9/16/25/36/64-obrazovek
Alarm	Alarm vstup	16-kanálů
	Alarm výstup	6-kanálů relé výstupu
Dekódování	Typ dekodování	MPEG4, MJPEG, H.264, H.265
	Funkce dekodování	H.264/H.265: 64-kanálů×D1;32-kanálů×720P, 16-kanálů 1080P;4-kanálů 4K
Funkce	Režim nahrávání	Ruční nahrávání, nahrávání detekce pohybu, naplánování záznamu a záznam alarmu. Priorita: Ruční nahrávání> záznam čísla karty-> záznam alarmu> záznam detekce pohybu> nahrávání plánu.
	Multikanálové nahrávání	Maximálně podporuje nahrávání 16-kanálů 1080P ve stejný čas
	Detekce pohybu	Každá obrazovka podporuje detekční zóny 396/330 ((PAL 22 × 18, NTSC 22 × 15). Různé úrovně citlivosti.
	Ochrana soukromí	Každý kanál podporuje 4 zóny ochrany soukromí.
	Režim nahrávání	Přepisování
	Režim zálohování	Flash disk, eSATA, DVD vypalovačka
Síťové funkce	Síťový Protokol	IPv4/IPv6/HTTP/UPnP/NTP/SADP/SNMP/PPPoE/DNS/FTP/O NVIF(verze 2.4)/PSIA
	SATA Port	8 SATA Porty
	eSATA Port	1 eSATA port
	RS232 Port	1 RS232 port. Pro odladění a zapsání dat COM.
	RS485 Port	1 RS485 port. Pro ovládání periferní PTZ a další. Podporuje více protokolů.
	USB Port	2 USB 2.0 porty na čelním panelu a 2 USB3.0 porty na zadním panelu.
	HDMI Port	2 HDMI porty
	Síťový Port	2 RJ45 10/100/1000Mbps samoadaptivní Ethernetové porty
	Napájecí Port	Jedna síťová zásuvka. Napájecí adaptér napájení. Vstup AC 100V ~ 240V, 50Hz ~ 60Hz.
	Napájecí tlačítko On-off	Jedno na zadním panelu.
	Kontrolky	4 Kontrolky <ul style="list-style-type: none"> ● 1 kontrolka běžícího systému ● 1 HDD kontrolka ● 1 kontrolka síťového připojení ● 1 kontrolka zapnutí
	Obecné	Napájení

	Spotřeba energie	Základní série: 16.7W (No HDD) 16 PoE série: 17.5W (No HDD)
	Provozní teplota	-10°C~55°C
	Provozní vlhkost	10%~90% (Nekondenzující)
	Rozměr	439.7×95×450.8mm
	Váha	Základní série:6.55Kg, PoE série: 7Kg.
	Způsob instalace	Stojanový/Stolní

1.3.17 NVR48/48-16P Série

Model		NVR48 série	NVR48-16P série
Systém	Parametry systému	8/16 / 32kanálový sériový produkt podporuje 8/16 / 32kanálové připojení HD. Šířka pásma hlavního streamu podporuje 200Mbps.	
	Operační systém	Operační systém Linux operující v reálném čase.	
	Provozní rozhraní	WEB/Lokální GUI	
Dekódování	Video Komprese	H.264/MJPEG/MPEG4	
	Funkce dekodování	Podporuje dekodování maximálně 16-kanálů D1, nebo 8- kanálů 720P, nebo 4- kanálů 3M nebo 2*5M.	
Video	Video vstup	8/16/32-kanálů kompresních videovstupů	
	Video Výstup	1-kanál VGA analogového videovýstupu.	
	HDMI	1-kanál HDMI výstupu. Verze 1.4	
	Rozdělení oken	1/4/8/9/16-obrazovek	
Audio	Audio vstup	1- vstupní kanál obousměrného toku	
	Audio výstup	1-výstupní kanál obousměrného toku	
	Komprese zvuku	G.711a	
Alarm	Alarm vstup	16-kanálů poplachového vstupu	
	Alarm výstup	4-kanály poplachového výstupu Relé výstupy. Relé (DC 30V /1A, AC 125V/0.5A (aktivace výstupu)) Včetně jednoho řízeného výstupu DC + 12V.	
Funkce	Uložiště	4 zabudované porty SATA. 1 externí port eSATA.	
	Multikanálové nahrávání	Maximálně nahrává 8-kanálů 720P nebo 4-kanály 1080P ve stejném čase	
Porty a	RS232 Port	Jeden port RS232 pro odladění a zapsání dat COM.	

směrova če	RS485 port	Jeden port RS485 pro ovládání PTZ. Podporuje více protokolů.	
	USB2.0 Port	3 periferní porty USB2.0. Dva na čelním panelu a jeden na zadním panelu.	
	Síťové připojení	Dva RJ45 10/100/1000Mbps samoadaptivní Ethernetové porty.	jeden RJ45 10/100/1000Mbps samoadaptivní Ethernetový port.
	Napájecí Port	Jeden port napájení. Vstup 100-240V, 50 ~ 60Hz.	
	Tlačítko napájení	Jedno tlačítko na zadním panelu	
	Tlačítko napájení On- off	Jedno tlačítko na předním panelu	
	Okno IR Přijímače	Podporuje IR dálkové ovládání	
	Hodiny	Zabudované hodiny	
Obecné	Kontrolky	Jedna kontrolka stavu napájení. Jedna kontrolka stavu sítě. Jedna kontrolka stavu HDD.	
	Spotřeba energie	<30W(No HDD)	
	Provozní teplota	-10°C~+55°C	
	Provozní vlhkost	10%—90%	
	Tlak vzduchu	86kpa—106kpa	
	Rozměr	440mm × 460mm × 89mm	
	Váha	5.5kg~6.5kg (No HDD)	
	Instalace	Stolní instalace	

1.3.18 NVR42V-8P Série

Model		NVR42V-8P
Systém	Systémové parametry	8/16 / 32kanálový sériový produkt podporuje 8/16 / 32kanálové připojení HD. Šířka pásma hlavního streamu podporuje 80/160 / 160Mbps.
	OS	Operační systém Linux operující v reálném čase
	Provozní rozhraní	WEB/Lokální GUI

Dekódová ní	Video komprese	H.264/MJPEG/MPEG4
	Funkce dekódování	Podporuje dekódování maximálně 16-kanálu D1, nebo 8-kanálů 720P, nebo 4-kanálů 1080P, nebo 4*3M nebo 2*5M.
Video	Video Vstup	8/16/32-kanálů videokompresních vstupů
	Video výstup	1-kanál VGA analogového videovýstupu
	HDMI	1-kanál výstupu HDMI. Verze 1.4
	Rozdělení oken	1/4/8/9/16-obrazovek
Audio	Audio vstup	1-kanál obousměrného toku vstupu
	Audio výstup	1- kanál obousměrného toku výstupu
	Komprese zvuku	G.711a
Alarm	Alarm vstup	2-kanály poplachového vstupu
	Alarm výstup	1-kanál poplachového výstupu
Funkce	Uložiště	2 zabudované vstupy SATA.
	Multikanálové nahrávání	Maximálně 8-kanálů 720P nebo 4-kanály 1080P přehrávání ve stejném čase.
Porty a směrovač e	RS232 Port	N/A
	RS485 port	N/A
	USB Port	Dva USB2.0 na čelním panelu a jeden USB3.0 port na zadním panelu.
	Sít'ové připojení	1 RJ45 10/100/1000Mbps self-adaptive Ethernet port and 8 PoE portů.
	Napájecí Port	Jeden port napájení. Vstup DC 53V - 2.3A
	Tlačítko napájení	Jedno tlačítko na zadním panelu
	Tlačítko napájení On- off	N/A
	Okno IR Přijímače	Podporuje IR dálkové ovládání
	Hodiny	Zabudované hodiny
	Kontrolky	Jedna kontrolka stavu napájení. Jedna kontrolka stavu sítě. Jedna kontrolka stavu HDD Jedna kontrolka poplachu.

Obecné	Spotřeba energie	<30W(No HDD)
	Provozní teplota	-10°C~+55°C
	Provozní vlhkost	10%—90%
	Tlak vzduchu	86kpa—106kpa
	Rozměr	100mm×220mm×146mm
	Váha	1.5kg~2.5kg (No HDD)
	Instalace	Stolní instalace

1.3.19 NVR41-4KS2/41-P-4KS2/41-8P-4KS2 Série

Model		41-4KS2 Série	41-P-4KS2 Série	41-8P-4KS2 Série
Systém	Procesor	Průmyslový procesor		
	OS	Vestavěný operační systém Linux		
	Systémové parametry	4/8/16-kanálový sériový produkt hlavní stream maximálně podporuje 80/80/80Mbps	4/8- kanálový sériový produkt hlavní stream maximálně podporuje 80/80Mbps	8/16- kanálový sériový produkt hlavní stream maximálně podporuje 80/80Mbps
	Provozní rozhraní	WEB/Lokální GUI		
Audio	Audio vstup	1-kanál MIC obousměrný tok vstupu		
	Audio výstup	1-kanál MIC obousměrný tok výstupu		
	Standartní komprese zvuku	G.711a/G.711u/AAC/G.722.1/G726/G.729		
Video	Video vstup	4/8/16-kanálů videokompresních vstupů	4/8- kanálů videokompresních vstupů	8/16 kanálů videokompresních vstupů
	Video výstup	1-kanál VGA videovýstupu, 1-kanál HDMI výstupu		
	Standartní videokomprese	H.264		
	Rozdělení oken	1/4/8/9/16-obrazovek	1/4/8/9-obrazovek	1/4/8/9/16-obrazovek
Alarm	Alarm vstup	N/A (kompatibilní s 2dovnitř/1ven poplachovým panelem)		N/A

Model		41-4KS2 Série	41-P-4KS2 Série	41-8P-4KS2 Série
	Alarm výstup	N/A(kompatibilní s 2dovnitř/1ven poplachovým panelem)		N/A
Dekódování	Typ dekodování	MPEG4/MJPEG/H.264/H.265		
	Funkce dekodování	H.264/H.265: 16-kanálů D1 nebo 16-kanálů 720P nebo 8-kanálů 1080P nebo 2-kanály 4K		
Funkce	Režim nahrávání	Ruční záznam, záznam detekce pohybu, záznam plánu, alarmový záznam. Priorita záznamu: ruční záznam> záznam alarmu> záznam detekce pohybu> plán záznamu		
	Multikanálové nahrávání	Maximálně přehrává 8-kanálů 1080P najednou		
	Detekce pohybu	Každé video podporuje detekční zóny PAL 396 (22 * 18) / NTSC 330 (22 x 15), podporuje více citlivých úrovní.		
	Ochrana soukromí	Každý kanál podporuje 4 zóny ochrany soukromí		
	Režim nahrávání	Přepisování		
	Zálohování	USB přístroj/DVD vypalovačka		
Porty a směrovače	Síťový protokol	IPv4/IPv6/HTTP/UPnP/NTP/SADP/SNMP/PPPoE/DNS/FTP/ONV1(verze2.4)/PSIA		
	SATA Port	Jeden port		
	eSATA Port	N/A		
	RS232 Port	N/A		
	RS485 Port	N/A		
	USB Port	2 periferní porty USB2.0 na zadním panelu-		
	Síťové připojení	1 RJ45 10/100Mbps samoadaptivní Ethernetový port.		
	PoE Port	N/A	4	8
	HDMI Port	1		
	VGA Port	1		
Napájecí Port	1 zásuvka. Napájecí adaptér režimu napájení. DC 12V/2A napájení.	1 zásuvka. Napájecí adaptér režimu napájení DC 48V/72W napájení.	1 zásuvka. Napájecí adaptér režimu napájení DC 48V/96W napájení.	

Model		41-4KS2 Série	41-P-4KS2 Série	41-8P-4KS2 Série
	Tlačítko napájení On-off	N/A		
	Kontrolky	Tři kontrolky		
Obecné	Spotřeba energie	< 10W (No HDD)		
	Provozní teplota	- 10°C ~ + 55°C		
	Provozní vlhkost	10%~90%		
	Tlak vzduchu	86kPa~106kPa		
	Rozměr	205.3*45.6*204.2(D*H*W)		
	Váha	0.5kg~1kg (No HDD)		
	Způsob instalace	Stolní/Stojanová instalace		

1.3.20 NVR41HS-4KS2/ 41HS-P-4KS2/41HS-8P-4KS2 Série

Model		41HS-4KS2 Série	41HS-P-4KS2 Série	41HS-8P-4KS2 Série
Systém	Procesor	Průmyslový procesor		
	OS	Vestavěný operační systém Linux		
	Systémové parametry	4/8/16- kanálová řada produktů s maximální podporou 80/80/80Mbps	4/8- kanálová řada produktů s maximální podporou 80/80Mbps	8/16- kanálová řada produktů s maximální podporou 80/80Mbps
	Operační rozhraní	WEB/Lokální GUI		
Audio	Audio vstup	1-kanál MIC obousměrného toku vstupu		
	Audio výstup	1- kanál MIC obousměrného toku výstupu		
	Standartní komprese zvuku	G.711a/G.711u/AAC/G.722.1/G726/G.729		
Video	Video vstup	4/8/16-kanálů síťových kompresních videovstupů	4/8- kanálů síťových kompresních videovstupů	8/16- kanálů síťových kompresních videovstupů
	Video výstup	1-kanálVGA videovýstupu, 1-kanál HDMI výstupu		

Model		41HS-4KS2 Série	41HS-P-4KS2 Série	41HS-8P-4KS2 Série
	Standartní komprese videa	H.264		
	Rozdělení oken	1/4/8/9/16-obrazovek	1/4/8/9- obrazovek	1/4/8/9/16-obrazovek
Alarm	Alarm vstup	N/A (kompatibilní s 2dovnitř/1ven poplachovým panelem)		
	Alarm výstup	N/A(kompatibilní s 2dovnitř/1ven poplachovým panelem)		
Dekódování	Typ dekodování	MPEG4/MJPEG/H.264/H.265		
	Funkce dekodování	H.264/H.265: 16-Kanálů D1 nebo 16-kanálů 720P nebo 8-kanálů 1080P nebo 2-kanály 4K		
Funkce	Režim nahrávání	Ruční záznam, záznam detekce pohybu, záznam plánu, alarmový záznam. Priorita záznamu: ruční záznam> záznam alarmu> záznam detekce pohybu> plán záznamu		
	Multikanálové nahrávání	Nahrává maximálně 8-kanálů 1080P najednou		
	Detekce pohybu	Každé video podporuje detekční zóny PAL 396 (22 * 18) / NTSC 330 (22 × 15), podporuje více citlivých úrovní.		
	Ochrana soukromí	Každý kanál podporuje 4 zóny ochrany soukromí		
	Nahrávání ukládání	Přepisováním		
	Režim zálohování	USB zařízení/DVD vypalovačka		
Porty a směrovače	Síťový protokol	IPv4/IPv6/HTTP/UPnP/NTP/SADP/SNMP/PPPoE/DNS/FTP/ONVI(verze2.4)/PSIA		
	SATA Port	Jeden port		
	eSATA Port	N/A		
	RS232 Port	N/A		
	RS485 Port	N/A		
	USB Port	2 periferní porty USB: jeden port USB 2.0 na čelním panelu a jeden port USB3.0 na zadním panelu		
	Síťové připojení	1 RJ45 10/100Mbps samoadaptivní Ethernetový port.		

Model		41HS-4KS2 Série	41HS-P-4KS2 Série	41HS-8P-4KS2 Série
	PoE Port	N/A	4	8
	HDMI Port	1		
	VGA Port	1		
	Napájecí Port	1 zásuvka. Napájecí adaptér režimu napájení. DC 12V/2A napájení.	1 zásuvka. Napájecí adaptér režimu napájení. DC 48V/72W napájení.	1 zásuvka. Napájecí adaptér režimu napájení. DC 48V/96W napájení.
	Tlačítko zapnutí On-off	N/A		
	Kontrolky	Tři kontrolky		
	Obecné	Spotřeba energie	6.3W (No HDD)	7.5W (No HDD)
	Provozní teplota	- 10°C ~ + 55°C		
	Provozní vlhkost	10%~90%		
	Tlak vzduchu	86kPa~106kPa		
	Rozměr	224.9*47.6*260(D*H*W)		
	Váha	1.2Kg (No HDD)	1.6Kg (No HDD)	2.1Kg (No HDD)
	Způsob instalace	Stolní/Stojanová instalace		

1.3.21 NVR42-4KS2/42-P-4KS2/42-8P-4KS2/42-16P-4KS2 Série

Model		42-4KS2 Série	42-P-4KS2 Série	42-8P-4KS2 Série	42-16P-4KS2 Série
Systém	Procesor	Vestavěný průmyslový mikroprocesor			
	OS	Vestavěný operační systém Linux			
	Systémové parametry	8/16/32-kanálová řada produktů s maximální podporou 200/200/200M bps	4-kanálová řada produktů s maximální podporou 200Mbps	8-kanálová řada produktů s maximální podporou 200Mbps	16/32-kanálová řada produktů s maximální podporou 200/200Mbps
	Provozní rozhraní	WEB/Lokální GUI			
Audio	Audio vstup	1-kanál MIC obousměrného toku vstupu			

Model		42-4KS2 Série	42-P-4KS2 Série	42-8P-4KS2 Série	42-16P-4KS2 Série
	Audio výstup	1- kanál MIC obousměrného toku výstupu			
	Standartní komprese videa	G.711a/G.711u/AAC/G.722.1/G726/G.729			
Video	Video Vstup	8/16/32-kanálu kompresních videovstupů	4- kanály kompresních videovstupů	8- kanálu kompresních videovstupů	16/32- kanálu kompresních videovstupů
	Video výstup	1-kanálVGA videovýstupu, 1-kanál HDMI výstupu			
	Standartní komprese videa	H.264			
	Rozdělení oken	1/4/8/9/16/32-obrazovek	1/4-obrazovky	1/4/8/9-obrazovek	1/4/8/9/16/32-obrazovek
Alarm	Alarm Vstup	4-kanály poplachového vstupu			
	Alarm Výstup	2-kanály výstupu:1-kanál relé výstupu , 1 – řízený kanál 12V výstupu			
Dekódování	Typ dekodování	MPEG4/MJPEG/H.264/H.265			
	Funkce dekodování	H.264/H.265: 32-kanálů D1 nebo 16-kanálů 720P nebo 8-kanálů 1080P nebo 2-kanály 4K			
Funkce	Režim nahrávání	Ruční záznam, záznam detekce pohybu, záznam plánu, alarmový záznam. Priorita záznamu: ruční záznam> záznam alarmu> záznam detekce pohybu> plán záznamu			
	Multikanálové přehrávání	Maximálně přehrává 8-kanálů 1080P			
	Detekce Pohybu	Každé video podporuje detekční zóny PAL 396 (22 * 18) / NTSC 330 (22 × 15), podporuje více citlivých úrovní.			
	Ochrana soukromí	Každý kanál podporuje 4 zóny ochrany soukromí			
	Nahrávání	Přepisováním			
	Zálohování	USB zařízení/DVD vypalovačka			
Porty a směrova	Síťový protokol	IPv4/IPv6/HTTP/UPnP/NTP/SADP/SNMP/PPPoE/DNS/FTP/ONVI (verze2.4)/PSIA			

Model		42-4KS2 Série	42-P-4KS2 Série	42-8P-4KS2 Série	42-16P-4KS2 Série
če	SATA Port	Dva porty			
	eSATA Port	N/A			
	RS232 Port	N/A			
	RS485 Port	N/A			
	USB Port	2 periferní USB porty: jeden port USB 2.0 na čelním panelu a jeden port USB3.0 na zadním panelu			
	Síťové připojení	1 RJ45 10/100/1000Mbps samoadaptivní Ethernetový port.			
	PoE Port	N/A	4	8	16
	HDMI Port	1			
	VGA Port	1			
	Napájecí Port	1 zásuvka. Napájecí adaptér režimu napájení. DC 12V/4A napájení.	1 zásuvka. Napájecí adaptér režimu napájení. DC 48V/96W napájení.	1 zásuvka. Napájecí adaptér režimu napájení. AC90V~264V-12V5A/52V2.5A-190W napájení.	1 zásuvka. Napájecí adaptér režimu napájení. AC90V~264V-12V5A/52V2.5A-190W napájení.
	Tlačítko napájení On-off	Jedno na zadním panelu			
	Kontrolky	Čtyři kontrolky.			
Obecné	Spotřeba energie	4.2W (No HDD) 21.72W (S HDD)			
	Provozní teplota	- 10°C ~ + 55°C			
	Provozní vlhkost	10%~90%			
	Tlak vzduchu	86kPa~106kPa			
	Rozměry	320mm × 48.2mm × 375mm(D*H*W)			
	Váha	3.2Kg (No HDD)		4.1Kg (No HDD)	
	Způsob instalace	Stolní/Stojanová instalace			

1.3.22 NVR5224-24P-4KS2 Série

Model	NVR5224-24P-4KS2 Série
-------	------------------------

Systém	Procesor	Zabudovaný průmyslový mikroprocesor
	Systémové parametry	24kanálový sériový produkt podporující 24kanálové připojení HD. Šířka pásma hlavního streamu podporuje 320Mbps.
	OS	Vestavěný operační systém v reálném čase Linux
	Provozní rozhraní	WEB/Lokální GUI
Dekódování	Video komprese	MPEG4, MJPEG, H.264, H.265
	Dekódovací kapacita	H.264/H.265: Podporuje maximálně 24-kanálů D1, nebo 24-kanálu 720P, 16-kanálů 1080P nebo 4-kanálů4K.
Video	Video vstup	24-kanálů síťových kompresních videovstupů
	Video Output	1-kanál VGA analogového videovýstupu.
	HDMI	1-kanál HDMI výstupu.
	Rozdělení oken	1/4/8/9/16/25 a přizpůsobená okna
Audio	Audiovstup	1-kanál obousměrného vstupu
	Audio Output	1-kanál obousměrného výstupu
	Komprese zvuku	G.711a, G.711u, PCM, G.726 (Funkci obousměrného toku podporuje pouze G.711a, G.711u, PCM.)
Alarm	Alarm Vstup	4-kanály poplachových vstupů
	Alarm Výstup	2-kanály relé výstupů
Funkce	Režim nahrávání	Ruční nahrávání, nahrávání detekce pohybu, naplánování záznamu a záznam alarmu. Priorita: Ruční nahrávání> záznam alarmu> nahrávání detekce pohybu> nahrávání plánu.
	Multikanálové přehrávání	Přehrává maximálně 16-kanálů1080P najednou
	Detekce pohybu	Každá obrazovka podporuje detekční zóny 396/330 ((PAL 22 × 18, NTSC 22 × 15). Různé úrovně citlivosti.
	Ochrana soukromí	Každý kanál podporuje 4 zóny ochrany soukromí.
	Režim nahrávání	Přepisování
	Zálohování	Flash disk, DVD vypalovačka.
Porty a směrovače	Síťový protokol	IPv4/IPv6/HTTP/UPnP/NTP/SADP/SNMP/PPPoE/DNS/FTP/ONVIF(Verze 2.4)/PSIA
	SATA Port	2

	RS232 Port	Jeden port RS232 pro odladění a zapsání dat COM.
	RS485 port	Jeden port RS485 pro ovládání PTZ. Podporuje více protokolů.
	USB Port	2 periferní porty USB: jeden USB2.0 na čelním panelu a jeden USB3.0 na zadním panelu.
	HDMI Port	1
	Síťové připojení	1 RJ45 10/100/1000Mbps samoadaptivní Ethernetový port.
	Napájecí port	Jedna síťová zásuvka. Vstup 100V-240V, 50Hz ~ 60Hz.
	Tlačítko napájení	Jedno tlačítko na zadním panelu.
	Tlačítko napájení On-off	N/A
	Okno IR přijímače	N/A
Obecné	Kontrolky	Jedna kontrolka stavu napájení. Jedna kontrolka stavu sítě. Jedna kontrolka stavu HDD.
	Napájení	AC100V~240V
	Spotřeba energie	16W(No HDD)
	Provozní teplota	-10°C~+55°C
	Provozní vlhkost	10%—90%
	Tlak vzduchu	86kpa—106kpa
	Rozměry	420mm×482.6 mm×44 mm
	Váha	4.5Kg
	Instalace	Stolní/Stojanová instalace

1.3.23 NVR44-4KS2/44-16P-4KS2 Série

Model		44-4KS2 Série	44-16P-4KS2 Série
Systém	Procesor	Vestavěný průmyslový mikroprocesor	
	OS	Vestavěný operační systém Linux	

Model		44-4KS2 Série	44-16P-4KS2 Série
	Systémové parametry	16/32- kanálová řada produktů s maximální podporou 200/200Mbps	16/32- kanálová řada produktů s maximální podporou 200/200Mbps
	Provozní rozhraní	WEB/Lokální GUI	
Audio	Audio vstup	1-kanál MIC obousměrného toku vstupu	
	Audio výstup	1- kanál MIC obousměrného toku výstupu	
	Standartní komprese zvuku	G.711a/G.711u/AAC/G.722.1/G726/G.729	
Video	Video vstup	16/32-sítových kanálu kompresních videovstupů.	
	Video výstup	1-kanál VGA videovýstupu, 1-kanál HDMI výstupu	
	Standartní komprese videa	H.264	
	Rozdělení oken	1/4/8/9/16/32-obrazovek	
Alarm	Alarm vstup	16-popachových vstupů	
	Alarm výstup	4-kanály výstupu:3-kanály relé výstupu, 1- 12V řízený kanál	
Dekódování	Typ dekodování	MPEG4/MJPEG/H.264/H.265	
	Funkce dekodování	H.264/H.265: 32-kanálů D1 nebo 16-kanálů 720P nebo 8-kanálů 1080P nebo 2-kanály 4K	
Funkce	Režim nahrávání	Ruční záznam, záznam detekce pohybu, záznam plánu, alarmový záznam. Priorita záznamu: ruční záznam> záznam alarmu> záznam detekce pohybu> plán záznamu	
	Multikanálové přehrávání	Přehrává maximálně 8-kanálů 1080P najednou	
	Detekce pohybu	Každé video podporuje detekční zóny PAL 396 (22 * 18) / NTSC 330 (22 × 15), podporuje více citlivých úrovní.	
	Ochrana soukromí	Každý kanál podporuje 4 zóny ochrany soukromí	
	Nahrávání	Přepisováním	
	Zálohování	USB zařízení/DVD vypalovačka	

Model		44-4KS2 Série	44-16P-4KS2 Série
Porty a směrovače	Síťový protokol	IPv4/IPv6/HTTP/UPnP/NTP/SADP/SNMP/PPPoE/DNS/FTP/ONVIF(Verze 2.4)/PSIA	
	SATA Port	čtyři porty	
	eSATA Port	N/A	
	RS232 Port	N/A	
	RS485 Port	N/A	
	USB Port	2 periferní porty USB: jeden port USB 2.0 na předním panelu a jeden port USB3.0 na zadním panelu	
	Síťové připojení	Dva RJ45 10/100/1000Mbps samoadaptivní Ethernetové porty. jedna Ethernetová karta	jeden RJ45 10/100/1000Mbps samoadaptivní Ethernetový port
	PoE Port	N/A	16
	HDMI Port	1	
	VGA Port	1	
	Napájecí Port	1 zásuvka. Napájecí adaptér režimu napájení. AC90V~264V-12V5.7A/-12V0.5A-75W	1 zásuvka. Napájecí adaptér režimu napájení. AC90V~264V-12V12.5A/-53V2.83A
	Tlačítko napájení On-off	Jedno na zadním panelu	
Kontrolky	Čtyři kontrolky		
Obecné	Spotřeba energie	4.2W (No HDD) 21.72W (S HDD)	
	Provozní teplota	- 10°C ~ + 55°C	
	Provozní vlhkost	10% ~ 90%	
	Tlak vzduchu	86kPa ~ 106kPa	
	Rozměr	405*72*440(D*H*W)	
	Váha	7.00Kg (No HDD)	
	Způsob instalace	Stolní/Stojanová instalace	

1.3.24 NVR5424-24P-4KS2 Série

Model		NVR5424-24P-4KS2 Série
System	Procesor	Vestavěný průmyslový mikroprocesor

	Systémové parametry	24kanálový sériový produkt podporuje 24kanálové připojení HD. Šířka pásma hlavního streamu podporuje 320Mbps.
	OS	Operační systém Linux operující v reálném čase. Linux
	Provozní rozhraní	WEB/Lokální GUI
Dekódování	Video Komprese	MPEG4, MJPEG, H.264, H.265
	Dekódovací kapacita	H.264/H.265: Podporuje dekodování maximálně 24-kanálů D1, nebo 24-kanálů 720P, 16-kanálů 1080P nebo 4-kanály 4K.
Video	Video Vstup	24- síťových videokompresních kanálů
	Video Výstup	1-kanálVGA analogového videovýstupu
	HDMI	1-kanál HDMI výstupu.
	Rozdělení oken	1/4/8/9/16/25 a přizpůsobené okno
Audio	Audio Vstup	1-kanál obousměrného vstupu
	Audio Výstup	1-kanál obousměrného výstupu
	Komprese zvuku	G.711a, G.711u, PCM, G.726 (Funkci obousměrného vstupu podporuje jen G.711a, G.711u, PCM.)
Alarm	Alarm Vstup	16-kanálů poplachového vstupu
	Alarm Výstup	6-kanálů relé výstupu
Funkce	Režim nahrávání	Ruční nahrávání, nahrávání detekce pohybu, naplánování záznamu a záznam alarmu. Priorita: Ruční nahrávání> záznam alarmu> nahrávání detekce pohybu> nahrávání plánu.
	Multikanálové přehrávání	Přehrává maximálně 16-kanálů 1080P ve stejný čas.
	Detekce pohybu	Každá obrazovka podporuje detekční zóny 396/330 ((PAL 22 × 18, NTSC 22 × 15). Různé úrovně citlivosti.
	Ochrana soukromí	Každý kanál podporuje 4 zóny ochrany soukromí.
	Nahrávání	Přemazáváním
	Zálohování	Flash disk, DVD vypalovačka.
Porty a směrovače	Síťový protokol	IPv4/IPv6/HTTP/UPnP/NTP/SADP/SNMP/PPPoE/DNS/FTP/ONVIF(Verze 2.4)/PSIA
	SATA Port	4
	eSATA Port	1
	RS232 Port	Jeden RS232 pro odladění a zapsání dat COM.

	RS485 port	Jeden port RS485 pro ovládání PTZ. Podporuje více kanálů.
	USB Port	3 periferní porty US: Jeden USB2.0 na čelním panelu a dva porty USB3.0 na zadním panelu.
	HDMI Port	2
	Síťové připojení	Dva RJ45 10/100/1000Mbps Samoadaptivní Ethernetové porty.
	Napájecí Port	Jedna síťová zásuvka. Vstup 100V-240V, 50Hz ~ 60Hz .
	Tlačítko napájení	Jedno tlačítko na zadním panelu
	Tlačítko napájení On-off	N/A
	Okno IR přijímače	N/A
Obecné	Kontrolky	4 Kontrolky <ul style="list-style-type: none"> ● 1 kontrolka běžícího systému ● 1 HDD kontrolka ● 1 kontrolka připojení sítě ● 1 kontrolka napájení
	Napájení	AC100V~240V
	Spotřeba energie	18W(No HDD)
	Provozní teplota	-10°C~+55°C
	Provozní vlhkost	10%—90%
	Tlak vzduchu	86kpa—106kpa
	Rozměry	414mm×482 mm×76mm
	Váha	4.7Kg
	Instalace	Stolní/Stojanová instalace

1.3.25 NVR48-4KS2/48-16P-4KS2 Série

Model		48-4KS2 Série	48-16P-4KS2 Série
Systém	Procesor	Vestavěný průmyslový mikroprocesor	
	OS	Vestavěný operační systém Linux	
	Systémové parametry	16/32- kanálová řada produktů s maximální podporou 200/200Mbps	16/32- kanálová řada produktů s maximální podporou 200/200Mbps

Model		48-4KS2 Série	48-16P-4KS2 Série
	Provozní rozhraní	WEB/Lokální GUI	
Audio	Audio vstup	1-kanál MIC obousměrného toku vstupu	
	Audio výstup	1- kanál MIC obousměrného toku výstupu	
	Komprese zvuku	G.711a/G.711u/AAC/G.722.1/G726/G.729	
Video	Video Vstup	16/32-kanálů síťových videokompresních vstupů	
	Video Výstup	1-kanál VGA videovýstupu, 1- HDMI výstup	
	Standartní videokomprese	H.264	
	Dělení obrazovky	1/4/8/9/16/32-obrazovek	
Alarm	Alarm Vstup	16-kanálů vstupu	
	Alarm Výstup	4-kanály výstupu:3-relé kanály výstupu, 1-ovládací vstup 12V	
Dekódová ní	Typ dekodování	MPEG4/MJPEG/H.264/H.265	
	Funkce dekodování	H.264/H.265: 32-kanálů D1 nebo 16-kanálů 720P nebo 8-kanálů 1080P nebo 2-kanály 4K	
Funkce	Režim nahrávání	Ruční záznam, záznam detekce pohybu, záznam plánu, alarmový záznam. Priorita záznamu: ruční záznam> záznam alarmu> záznam detekce pohybu> plán záznamu	
	Multikanálové přehrávání	Přehrává maximálně 8-kanálů 1080P najednou	
	Detekce pohybu	Každé video podporuje detekční zóny PAL 396 (22 * 18) / NTSC 330 (22 x 15), podporuje více citlivých úrovní.	
	Ochrana soukromí	Každý kanál podporuje 4 zóny ochrany soukromí	
	Nahrávání , Ukládání	Přemazáváním	
	Zálohování	USB zařízení/DVD vypalovačka	
Porty a směrovače	Síťový protokol	IPv4/IPv6/HTTP/UPnP/NTP/SADP/SNMP/PPPoE/DNS/FTP/ONVI(VVerze2.4)/PSIA	
	SATA Port	Osm portů	
	eSATA Port	N/A	

Model		48-4KS2 Série	48-16P-4KS2 Série
	RS232 Port	N/A	
	RS485 Port	Jeden A/B port	
	USB Port	Tři periferní porty USB: Dva porty USB 2.0 na čelním panelu a jeden port USB3.0 na zadním panelu	
	Síťové připojení	Dva RJ45 10/100/1000Mbps samoadaptivní Ethernetové porty. Jedna Ethernetová karta	Jeden RJ45 10/100/1000Mbps Samoadaptivní Ethernetový port.
	PoE Port	N/A	16
	HDMI Port	1	
	VGA Port	1	
	Napájecí port	1 zásuvka. Napájecí adaptér režimu napájení.AC90V~264V-12V12.5A	1 zásuvka. Napájecí adaptér režimu napájení.AC90V~264V-12V12.5A/-53V2.83A
	Napájecí tlačítko On-off	Jedno na zadním panelu	
	Kontrolky	Čtyři kontrolky	
Obecné	Spotřeba energie	4.2W (Bez HDD) 21.72W (S HDD)	
	Provozní teplota	- 10°C ~ + 55°C	
	Provozní vlhkost	10% ~ 90%	
	Tlak vzduchu	86kPa ~ 106kPa	
	Rozměry	445.5mm×90.65mm×439.7mm(D*H*W)	
	Váha	9.80Kg (No HDD)	
	Způsob instalace	Stolní/Stojanová instalace	

1.3.26 NVR21-4KS2/21-P-4KS2/21-8P-4KS2 Série

Model		21-4KS2 Série	21-P-4KS2 Série	21-8P-4KS2 Série
System	Systemové Parametry	4/8/16 kanálová podpora produktu 4/8/16 HD připojení. Celková šířka pásma podporuje 80Mbps.	4- Podpora kanálového sériového produktu 4 připojení HD. Celková šířka pásma podporuje 80Mbps.	Podpora 8-kanálového sériového produktu 8 připojení HD. Celková šířka pásma podporuje 80Mbps.

Model		21-4KS2 Série	21-P-4KS2 Série	21-8P-4KS2 Série
	OS	Vestavěný operační systém Linux		
	Provozní rozhraní	WEB/Lokální GUI		
Dekódová ní	Typ videodekódování	H.264;H265;MPEG4		
	Funkce dekodování	Dekóduje maximálně 1-kanál 4K, 1-kanál6M,1-kanál 5M, 2-kanály 4M, 4-kanály1080P nebo 8-kanálů 720P		
Video	Video vstup	4/8/16kanálů síťových videokompresních vstupů	4- kanály síťových videokompresních vstupů	8- kanálů síťových videokompresních vstupů
	Video Výstup	1-kanál VGA analogového videovýstupu 1-kanál HDMI videovýstupu, HDMI verze 1.4. VGA a HDMI videovýstup ze stejného zdroje videa.		
	Standartní videokomprese	N/A		
	Rozdělení oken	1/4/8/9/16-oken	1/4-okna	1/4/8/9-oken
Audio	Audio Vstup	1-kanál obousměrného vstupu		
	Audio Výstup	1-kanál obousměrného výstupu		
	Standartní komprese zvuku	PCM,G.711a,G711u		
Alarm	Alarm Vstup	N/A		
	Alarm výstup	N/A		

Model		21-4KS2 Série	21-P-4KS2 Série	21-8P-4KS2 Série
Funkce	Režim nahrávání	Ruční záznam, záznam detekce pohybu, záznam plánu, alarmový záznam. Priorita záznamu: ruční záznam> záznam alarmu> záznam detekce pohybu> plán záznamu		
	Multikanálové přehrávání	Přehrává maximálně 4-kanály 1080P najednou		
	Detekce pohybu	Každé video podporuje detekční zóny PAL 396 (22 * 18) / NTSC 330 (22 x 15), podporuje více citlivých úrovní.		
	Ochrana soukromí	Každý kanál podporuje 4 zóny ochrany soukromí		
	Zaznamenávání, ukládání souborů	Lokální NVR/síť a další		
	Zálohování	Periferní zařízení USB		
Porty a směrovače	Síťový protokol	IPv4, IPv6, HTTP, NTP, DNS, ONVIF		
	SATA Port	1		
	eSATA Port	N/A		
	RS232 Port	N/A		
	RS485 Port	N/A		
	USB Port	2 periferní porty USB2.0		
	HDMI Port	1		
	Síťové připojení	1 RJ45 10/100Mbps samoadaptivní Ethernetový port.		1 RJ45 10/100/1000Mbps samoadaptivní Ethernetový port.
	PoE	N/A	4	8

Model		21-4KS2 Série	21-P-4KS2 Série	21-8P-4KS2 Série
	Tlačítko napájení	Jedno na zadním panelu		
	Tlačítko napájení On-off	N/A		
	Okno IR přijímače	N/A		
	Hodiny	Zabudované hodiny s reálným časem.		
	Kontrolky	Jedna kontrolka stavu napájení. Jedna kontrolka stavu sítě. Jedna kontrolka stavu HDD.		
Obecné	Napájení	DC12V 1.5A	DC48V 1.25A	DC48V 2A
	Spotřeba energie	<10W (Bez HDD, Bez PoE připojení)		
	Provozní teplota	- 10°C ~ + 50°C		
	Provozní vlhkost	10%~90%		
	Tlak vzduchu	86kPa~106kPa		
	Rozměry	205mm×205mm×52mm		425mm×260mm×9 5mm
	Váha	0.9kg~1.0kg (No HDD)		
	Způsob instalace	Stolní instalace		

1.3.27 NVR21HS-4KS2/21HS-P-4KS2/21HS-8P-4KS2 Série

Model		21HS-4KS2 Série	21HS-P-4KS2 Série	21HS-8P-4KS2 Série
Systém	Systémové parametry	4/8/16-kanálů s podporou HD 4/8/16 HD. Celková šířka pásma podporuje 80Mbps.	Podpora 4-kanálové série produktů 4 připojení HD. Celková šířka pásma podporuje 80Mbps.	Podpora 8-kanálů série produktu připojení 8 HD. Celková šířka pásma podporuje 80Mbps.

Model		21HS-4KS2 Série	21HS-P-4KS2 Série	21HS-8P-4KS2 Série
	OS	Vestavěný operační systém Linux.		
	Provozní rozhraní	WEB/Lokální GUI		
Dekódová ní	Typ videodekódová ní	H.264;H265;MPEG4		
	Funkce dekódování	Podporuje maximálně 1-kanál 4K, 1-kanál 6M,1-kanál 5M, 2-kanály 4M, 4-kanály 1080P nebo 8-kanálů 720P		
Video	Video Vstup	4/8/16-Kanálů síťových videokompresních vstupů	4- Kanály síťových videokompresních vstupů	8- Kanálů síťových videokompresních vstupů
	Video výstup	1-kanál VGA analogového videovýstupu 1-kanál HDMI videovýstupu, HDMI verze 1.4. VGA a HDMI výstup ze stejného zdroje videa		
	Standartní videokomprese	N/A		
	Rozdělení oken	1/4/8/9/16-oken	1/4-okna	1/4/8/9-oken
Audio	Audio Vstup	1-kanál obousměrného vstupu		
	Audio Výstup	1-kanál obousměrného výstupu		
	Standartní komprese zvuku	PCM,G.711a,G711u		
Alarm	Alarm Vstup	N/A		

Model		21HS-4KS2 Série	21HS-P-4KS2 Série	21HS-8P-4KS2 Série
	Alarm Výstup	N/A		
Funkce	Režim nahrávání	Ruční záznam, záznam detekce pohybu, záznam plánu, alarmový záznam. Priorita záznamu: ruční záznam> záznam alarmu> záznam detekce pohybu> plán záznamu		
	Multikanálové přehrávání	Přehrává maximálně 4-kanály 1080P		
	Detekce pohybu	Každé video podporuje detekční zóny PAL 396 (22 * 18) / NTSC 330 (22 × 15), podporuje více citlivých úrovní.		
	Ochrana soukromí	Každý kanál podporuje 4 zóny ochrany soukromí		
	Nahrávání, Ukládání	Lokální NVR /sít' a jiné.		
	Zálohování	Periferní USB zařízení		
Porty a směrovače	Síťový protokol	IPv4, IPv6, HTTP, NTP, DNS, ONVIF		
	SATA Port	1		
	eSATA Port	N/A		
	RS232 Port	N/A		
	RS485 Port	N/A		
	USB Port	2 periferní USB2.0 porty.		
	HDMI Port	1		
	Síťové připojení	1 RJ45 10/100Mbps samoadaptivní Ethernetový port	1 RJ45 10/100/1000Mbps samoadaptivní Ethernetový port.	

Model		21HS-4KS2 Série	21HS-P-4KS2 Série	21HS-8P-4KS2 Série
	PoE	N/A	4	8
	Tlačítko napájení	Jedno na zadním panelu		
	Tlačítko napájení On-off	N/A		
	Okno IR přijímače	N/A		
	Hodiny	Zabudované hodiny s reálným časem.		
	Kontrolky	Jedna kontrolka stavu napájení. Jedna kontrolka stavu sítě. Jedna kontrolka stavu HDD.		
Obecné	Napájení	DC12V 1.5A	DC48V 1.25A	DC48V 2A
	Spotřeba energie	<10W (Bez HDD, bez připojení PoE)		
	Provozní teplota	- 10°C ~ + 50°C		
	Provozní vlhkost	10%~90%		
	Tlak vzduchu	86kPa~106kPa		
	Rozměr	260mm×224mm×47.6mm		
	Váha	0.9kg~1.0kg (No HDD)		
	Způsob instalace	Stolní instalace		

1.3.28 NVR22-4KS2/21-P-4KS2/22-8P-4KS2 Série

Model		22-4KS2 Série	22-P-4KS2 Série	22-8P-4KS2 Série
Systém	Vlastnosti systému	4/8/16-ch s podporou HD 4/8/16 HD. Celková šířka pásma podporuje 80Mbps	Podpora 4-ch série produktů 4 připojení HD. Celková šířka pásma podporuje 80Mbps.	Podpora 8-kanálového sériového produktu 8 připojení HD. Celková šířka pásma podporuje

Model		22-4KS2 Série	22-P-4KS2 Série	22-8P-4KS2 Série
				80Mbps.
	OS	Vestavěný operační systém Linux		
	Provozní rozhraní	WEB/Lokální GUI		
dekódová ní	Typ videodekódová ní	H.264;H265;MPEG4		
	Funkce dekódování	Dekóduje maximálně 1-kanál 4K, 1-kanál 6M,1-kanál 5M, 2-kanál 4M, 4-kanál 1080P nebo 8-kanál 720P		
Video	Video Vstup	4/8/16-kanálů síťového videokompresních vstupů	4- kanály síťového videokompresních vstupů	8- kanálů síťového videokompresních vstupů
	Video Výstup	1-kanál VGA analogového videovstupu 1-kanál HDMI videovýstup, HDMI verze 1.4. VGA a HDMI výstup ze stejného video zdroje		
	Standartní videokompresse	N/A		
	Rozdělení oken	1/4/8/9/16-oken	1/4-okna	1/4/8/9-oken
Audio	Audio Vstup	1-kanál obousměrného vstupu		
	Audio Výstup	1-kanál obousměrného výstupu		
	Audio komprese	PCM,G.711a,G711u		

Model		22-4KS2 Série	22-P-4KS2 Série	22-8P-4KS2 Série
Alarm	Alarm vstup	N/A		
	Alarm výstup	N/A		
Funkce	Režim nahrávání	Ruční záznam, záznam detekce pohybu, záznam plánu, alarmový záznam. Priorita záznamu: ruční záznam> záznam alarmu> záznam detekce pohybu> plán záznamu		
	Multikanálové přehrávání	Přehrává maximálně 4-kanály 1080P najednou		
	Detekce pohybu	Každé video podporuje detekční zóny PAL 396 (22 * 18) / NTSC 330 (22 * 15), podporuje více citlivých úrovní.		
	Ochrana soukromí	Každý kanál podporuje 4 zóny ochrany soukromí		
	Nahrávání, Ukládání	Lokální NVR /Síťové a jiné		
	Zálohování	Periferní USB zařízení		
Porta a směrovače	Síťový protokol	IPv4, IPv6, HTTP, NTP, DNS, ONVIF		
	SATA Port	2		
	eSATA Port	N/A		
	RS232 Port	N/A		
	RS485 Port	N/A		
	USB Port	2 periferní porty USB2.0		
	HDMI Port	1		
	Síťové připojení	1 RJ45 10/100Mbps samoadaptivní Ethernetový port		1 RJ45 10/100/1000Mbps samoadaptivní

Model		22-4KS2 Série	22-P-4KS2 Série	22-8P-4KS2 Série
				Ethernetový port
	PoE	N/A	4	8
	Tlačítko napájení	Jedno na zadním panelu.		
	Tlačítko napájení On-off	N/A		
	Okno IR přijímače	N/A		
	Hodiny	Zabudované hodiny s reálným časem		
	Kontrolky	Jedna kontrolka stavu napájení. Jedna kontrolka stavu sítě. Jedna kontrolka stavu HDD.		
Obecné	Napájení	DC12V 4A	DC48V 1.5A	DC53V 2.2A
	Spotřeba energie	<10W (Bez HDD, Bez připojení PoE)		
	Provozní teplota	- 10°C ~ + 50°C		
	Provozní vlhkost	10%~90%		
	Tlak vzduchu	86kPa~106kPa		
	Rozměry	375mm×278.6mm×56mm		
	Váha	1.5kg~2.5kg (No HDD)		
	Způsob instalace	Stolní instalace		

1.3.29 NVR52-16P-4KS2E Série

Model		NVR52-16P-4KS2E Série
Systém	Procesor	Vestavěný průmyslový mikroprocesor
	OS	Vestavěný systém Linux
	Systémové parametry	16/32-kanálové připojení hlavního streamu: max podporuje 160 / 320kbps

	Uživatelské Rozhraní	WEB, lokální GUI
Audio	Audio vstup	1-kanál MIC obousměrného toku vstupu
	Audio výstup	1-kanál MIC obousměrného toku výstupu
	Standartní komprese zvuku	G.711a, G.711u, PCM, G.726 (Obousměrný tok podporuje pouze G.711a, G.711u, PCM.)
Video	Video vstup	16/32-kanálových síťových kompresních vstupů
	Video výstup	1-kanál VGA 1-kanál HDMI.
	Standartní komprese videa	H.264
	Režim rozdělení oken	1/4/8/9/16/25/36-obrazovek.
Alarm	Alarm vstup	4-kanály
	Alarm výstup	2-kanály relé výstupu
Dekódování	Typ dekodování	MPEG4, MJPEG, H.264, H.265
	Funkce dekodování	H.264/H.265: 64-kanálů×D1, 32-kanálů×720P, 16-kanálů 1080P; 4-kanály 4K.
Funkce	Režim nahrávání	Ruční nahrávání, nahrávání detekce pohybu, naplánování záznamu a záznam alarmu. Priorita: Ruční nahrávání> záznam čísla karty-> záznam alarmu> záznam detekce pohybu> nahrávání plánu.
	Multikanálové přehrávání	Podporuje přehrávání maximálně 16-kanálů 1080P ve stejném čase
	Detekce pohybu	Každá obrazovka podporuje detekční zóny 396/330 ((PAL 22 × 18, NTSC 22 × 15). Různé úrovně citlivosti.
	Ochrana soukromí	Každý kanál podporuje 4 zóny ochrany soukromí.
	Režim nahrávání	Přepisováním
	Zálohování	Flash disk, vypalovačka
Síťové funkce	Síťový protokol	IPv4/IPv6/HTTP/UPnP/NTP/SADP/SNMP/PPPoE/DNS/FTP/ONVIF(Verze 2.4)
	SATA Port	2 SATA Porty
	eSATA Port	N/A
	RS232 Port	1 RS232 port. Pro odladění a zápis dat COM.
	RS485 Port	1 RS485 port pro ovládání periferní PTZ a další. Podporuje různé protokoly.
	USB Port	1 USB 2.0 na čelním panelu a 1 USB3.0 port na zadním panelu
	HDMI Port	1 HDMI port
	Síťový Port	1 RJ45 10/100/1000Mbps samoadaptivní Ethernetové porty

	PoE Port	16 portů PoE: Port 1 až port 8 podporuje funkci ePoE (300 metrů @ 100Mbps, 800 metrů @ 10Mbps). Port 9 až port 16 jsou obecné PoE porty.
	Napájecí Port	Jedna síťová zásuvka. Napájecí adaptér napájení. Vstup AC 100V ~ 240V, 50Hz ~ 60Hz.
	Tlačítko napájení On-off	Jedno na zadním panelu
	Větrák	Nastavitelná rychlost ventilátoru
	Kontrolky	Čtyři kontrolky. <ul style="list-style-type: none"> ● 1 kontrolka funkčnosti systému ● 1 HDD kontrolka ● 1 kontrolka sítě ● 1 kontrolka napájení
Obecné	Spotřeba energie	15.5W (No HDD)
	Provozní teplota	-10°C ~ 55°C
	Provozní vlhkost	10% ~ 90% (Nekondenzující)
	Rozměr	375mm×327.3mm×53mm
	Váha	2.7Kg (No HDD)
	Možnosti instalace	Stolní a stojanová instalace

1.3.30 NVR54-16P-4KS2E Série

Model		NVR54-16P-4KS2E Série
Systém	Procesor	Vestavění průmyslový mikroprocesor
	OS	Vestavěný systém Linux
	Systémové parametry	16/32/64-kanálové běžné připojení: max podporuje 160/320/320 Mbps
	Uživatelské rozhraní	WEB, lokální GUI
Audio	Audio vstup	1-kanál MIC obousměrného toku vstupu
	Audio výstup	2 kanály MIC obousměrného toku výstupu
	Standartní komprese zvuku	G.711a, G.711u, PCM, G.726 (Obousměrný tok podporuje jenom G.711a, G.711u, PCM)
Video	Video Vstup	16/32/64-kanálů síťových kompresních videovstupů
	Video výstup	2-kanály VGA 2-kanály HDMI.
	Standartní komprese videa	H.264

	Rozdělení oken	1/4/8/9/16/25/36/64-obrazů.
Alarm	Alarm vstup	16-kanálů
	Alarm výstup	6-kanálů relé výstupů včetně jednoho řízeného 12V DC výstupu.
Dekódování	Typ	MPEG4, MJPEG, H.264, H.265
	Funkce dekodování	H.264/H.265: 64-kanálů×D1, 32-kanálů×720P, 16-kanálů 1080P; 4-kanály 4K.
Funkce	Režim nahrávání	Ruční nahrávání, nahrávání detekce pohybu, naplánování záznamu a záznam alarmu. Priorita: Ruční nahrávání> záznam čísla karty-> záznam alarmu> záznam detekce pohybu> nahrávání plánu.
	Multikanálové přehrávání	Podporuje přehrávání maximálně 16-kanálů 1080P najednou
	Detekce pohybu	Každá obrazovka podporuje detekční zóny 396/330 ((PAL 22 × 18, NTSC 22 × 15). Různé úrovně citlivosti.
	Ochrana soukromí	Každý kanál podporuje 4 zóny ochrany soukromí.
	Režim nahrávání	Přepisováním
	Zálohování	Flash disk, eSATA, DVD vypalovačka
Sít'ové funkce	Sít'ový protokol	IPv4/IPv6/HTTP/UPnP/NTP/SADP/SNMP/PPPoE/DNS/FTP/ONVIF (verze 2.4)
	SATA Port	4 SATA Porty
	eSATA Port	1 port
	RS232 Port	1 RS232 port. Pro odladění a zapsání dat COM.
	RS485 Port	1 RS485 port. Pro ovládání periferní PTZ a jiné. Podporuje více protokolů.
	USB Port	1 USB 2.0 porty zepředu a 2 USB3.0 porty zezadu.
	HDMI Port	2 HDMI porty
	Sít'ový Port	1 RJ45 10/100/1000Mbps samoadaptivní Ethernetový port
	PoE Port	16 portů PoE: Port 1 až port 8 podporuje funkci ePoE (300 metrů @ 100Mbps, 800 metrů @ 10Mbps). Port 9 až port 16 jsou obecné PoE porty.
	Napájecí Port	Jedna síťová zásuvka. Napájecí adaptér napájení. Vstup AC 100V ~ 240V, 50Hz ~ 60Hz.
	Tlačítko napájení On-off	Jedno na zadním panelu
	Ventilátor	Nastavitelná rychlost ventilátoru
	Kontrolky	4 Kontrolky <ul style="list-style-type: none"> ● 1 kontrolka systém v provozu ● 1 HDD kontrolka ● 1 kontrolka síťového připojení ● 1 kontrolka napájení

Obecné	Spotřeba energie	17.5W (No HDD)
	Provozní teplota	-10°C~55°C
	Provozní vlhkost	10%~90% (Nekondenzující)
	Rozměry	440mm×411mm×76mm
	Váha	4.65Kg (No HDD)
	Způsob instalace	Stojanová /Stolní

1.3.31 NVR58-16P-4KS2E Série

Model		NVR58-16P-4KS2E Série
Systém	Procesor	Vestavěný průmyslový mikroprocesor
	OS	Vestavěný systém Linux
	Systémové parametry	16/32/64-kanálové běžné připojení: max podporuje 160/320/320 Mbps
	Uživatelské rozhraní	WEB, lokální GUI
Audio	Audio vstup	1-kanál MIC obousměrného toku vstupu
	Audio výstup	2 kanály MIC obousměrného toku výstupu
	Komprese zvuku	G.711a, G.711u, PCM, G.726 (Obousměrný tok podporuje pouze G.711a, G.711u, PCM.)
Video	Video vstup	16/32/64-kanálů videokompresních síťových vstupů
	Video Výstup	2-kanály VGA 2-kanály HDMI.
	Video komprese	H.264
	Rozdělení oken	1/4/8/9/16/25/36/64-obrazů.
Alarm	Alarm vstup	16-kanálů
	Alarm výstup	6-kanálu relé výstupů včetně jednoho řízeného 12V DC výstupu.
Dekódování	Typ dekodování	MPEG4, MJPEG, H.264, H.265
	Funkce dekodování	H.264/H.265: 64-kanálů×D1, 32-kanálů×720P, 16-kanálů 1080P; 4-kanály 4K.
Funkce	Režim nahrávání	Ruční nahrávání, nahrávání detekce pohybu, naplánování záznamu a záznam alarmu. Priorita: Ruční nahrávání> záznam čísla karty-> záznam alarmu> záznam detekce pohybu> nahrávání plánu.
	Multikanálové přehrávání	Podporuje přehrávání maximálně 16-kanálů 1080P současně
	Detekce pohybu	Každá obrazovka podporuje detekční zóny 396/330 ((PAL 22 × 18, NTSC 22 × 15). Různé úrovně citlivosti.

	Ochrana soukromí	Každý kanál podporuje 4 zóny ochrany soukromí.
	Režim nahrávání	Přepisováním
	Zálohování	Flash disk, eSATA, DVD vypalovačka.
Síťové funkce	Síťový protokol	IPv4/IPv6/HTTP/UPnP/NTP/SADP/SNMP/PPPoE/DNS/FTP/ONVIF (Verze 2.4)
	SATA Port	8 SATA Portů
	eSATA Port	1 port
	RS232 Port	1 RS232 port. Pro odladění a zápis dat COM.
	RS485 Port	1 RS485 port. Pro ovládání periferní PTZ a jiné. Podporuje různé variance protokolů.
	USB Port	2 USB 2.0 porty na čelním panelu 2 USB3.0 porty na zadním panelu
	HDMI Port	2 HDMI porty
	Síťový Port	1 RJ45 10/100/1000Mbps samoadaptivní Ethernetový port
	PoE Port	16 portů PoE: Port 1 až port 8 podporuje funkci ePoE (300 metrů @ 100Mbps, 800 metrů @ 10Mbps). Port 9 až port 16 jsou obecné PoE porty.
	Napájecí Port	Jedna síťová zásuvka. Napájecí adaptér napájení. Vstup AC 100V ~ 240V, 50Hz ~ 60Hz.
	Tlačítko napájení On-off	Jedno na zadním panelu
	Ventilátor	Nastavitelná rychlost ventilátoru
		Kontrolky
Obecné	Spotřeba energie	17.5W (No HDD)
	Provozní teplota	-10°C~55°C
	Provozní vlhkost	10%~90% (Nekondenzující)
	Rozměr	439.7mm×450.8mm×95mm
	Váha	7.0Kg (No HDD)
	Možnosti instalace	Stojan/Stůl

2 Čelní panel a zadní panel

2.1 Čelní Panel

2.1.1 NVR41/41-P/41-W/21-S2/21-P-S2/21-8P-S2/41-4KS2/41-P-4KS2/41-8P-4KS2/1A-4P/1A-8P/21-4KS2/21-P-4KS2/21-8P-4KS2 Série

Čelní panel vypadá jako na schématu 2-1.



Schéma 2-1

Podrobné informace naleznete v následujícím listu.

SN	Jméno	Funkce
1	HDD Kontrolka stavu	Kontrolka svítí červeně pokud není v pořádku HDD.
2	Kontrolka napájení	Svítí červeně pokud je napájení připojeno a je v pořádku.
3	Kontrolka stavu sítě	Svítí červeně pokud je něco v nepořádku se síťovým připojením.

2.1.2 NVR41H/41H-P/41H-8P Série

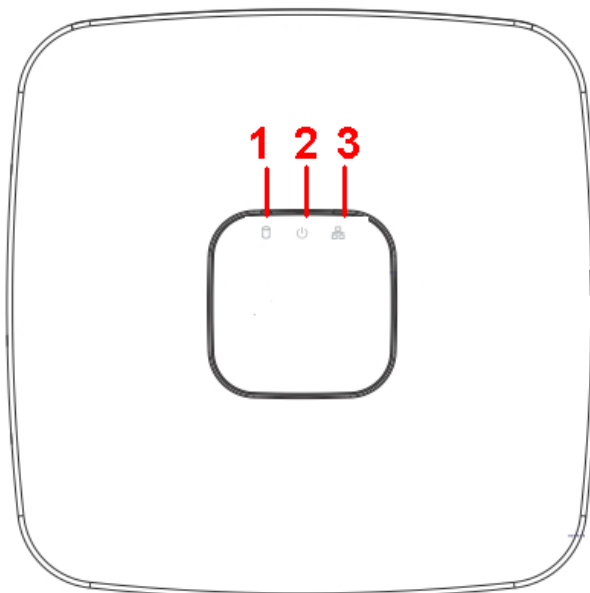
Čelní panel vypadá jako na Schéma 2-2.



Schéma 2-2

Podrobné informace naleznete v následujícím listu.

Ikona	Jméno	Funkce
NET	Kontrolka stavu sítě	Červené světlo se rozsvítí, když je síťové připojení v nepořádku.
PWR	Kontrolka napájení	Červené světlo svítí, když je napájení v pořádku.
HDD	Kontrolka stavu HDD	Červená kontrolka se rozsvítí, když je HDD v nepořádku
IR	Kontrolka dálkového ovládání	Přijímá signál z dálkového ovladače.

2.1.3 NVR41HS-W-S2 Série

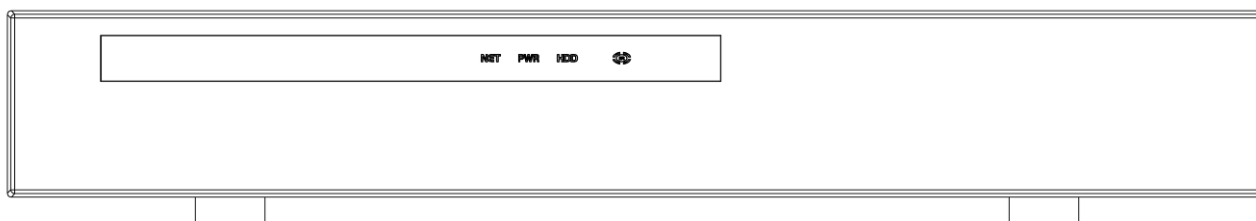
Přední panel je zobrazen níže. Prohlédněte si schéma 2-3





Schéma 2-3

Informace o tlačítkách na předním panelu naleznete v následujícím listu.

Ikona	Pojmenování	Funkce
HDD	Kontrolka stavu HDD	Modré světlo svítí, když je pevný disk poškozen.
NET	Kontrolka stavu sítě	Modré světlo svítí, když je síťové připojení v nepořádku
POWER	Kontrolka stavu napájení	Modrá kontrolka svítí, když je napájení v pořádku

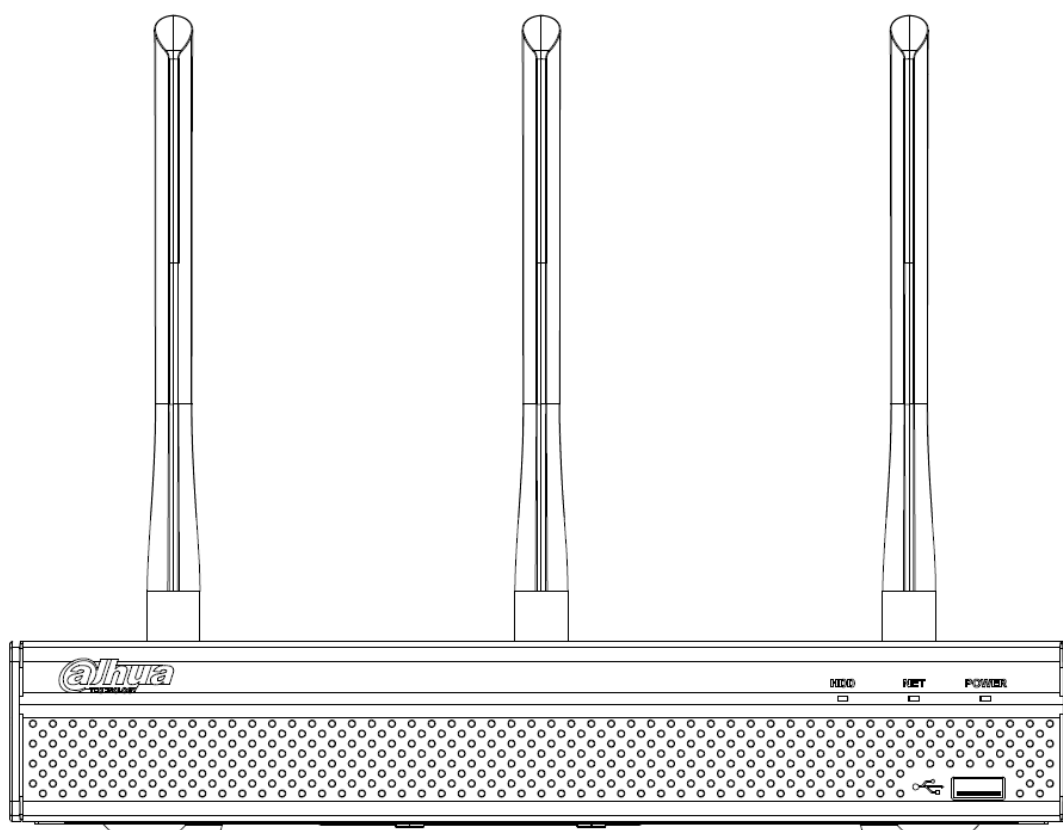
Ikona	Pojmenování	Funkce
	USB2.0 port	Připojte k perifernímu ukládacímu zařízení USB 2.0, myši, vypalovačkám apod.

2.1.4 NVR41-8P Série

Čelní panel je zobrazen níže. Prohlédněte si schéma 2-4.



Schéma 2-4

Informace o tlačítkách na předním panelu naleznete v následujícím listu.

SN	Pojmenování	Funkce
1	Kontrolka stavu sítě	Červené světlo se rozsvítí, když je síťové připojení v nepořádku.
2	Kontrolka napájení	Kontrolka svítí červeně je-li napájení v pořádku
3	Kontrolka stavu HDD	Červená kontrolka se rozsvítí, když je HDD v nepořádku.
4	USB	USB port

2.1.5 NVR42/42-P/42-8P Série

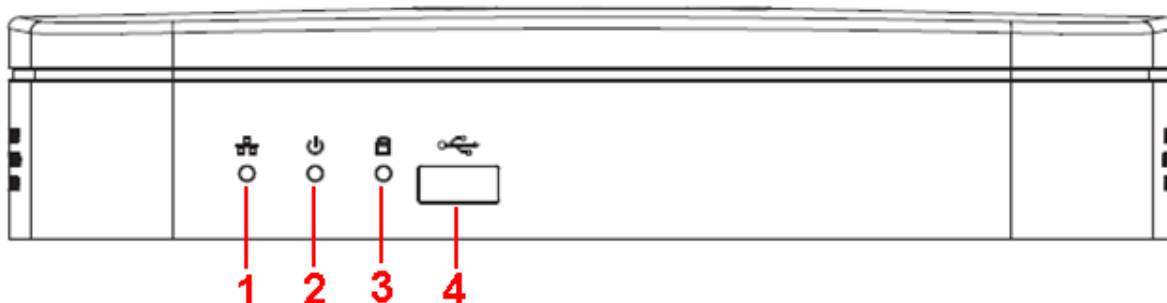
Čelní panel je zobrazen níže. Prohlédněte si schéma 2-5.



Schéma 2-5

Informace o tlačítkách na předním panelu naleznete v následujícím listu.

Jméno	Ikona	Funkce
Tlačítko napájení		Tlačítko napájení, stisknutím tohoto tlačítka na tři sekundy spustíte nebo vypnete NVR.
Shift	Shift	V textovém poli kliknutím na toto tlačítko můžete přepínat mezi číslicí, anglickou (malou / kapitalizovanou), darováním apod.

Nahoru/1 Dolů/4	▲、▼	Aktivujte ovládací prvek streamu, upravte nastavení a přesuňte se nahoru a dolů
		Zvýšení / snížení čísel.
		Funkce asistenta, jako je nabídka PTZ.
		V textovém režimu vstupní číslo 1/4 (anglický znak G / H / I)
Doleva/2 Doprava/3	◀ ▶	Ovládání posouvání
		Při přehrávání klikněte na tato tlačítka pro ovládání panelu přehrávání. V textovém režimu vstupní číslo 2 (anglický znak A / B / C) / 3 (anglický znak D / E / F).
ESC	ESC	Přejděte do předchozí nabídky nebo zrušte aktuální operaci.
		Při přehrávání klikněte na něj pro obnovení režimu sledování v reálném čase.
Vstup	ENTER	Potvrďte aktuální operaci
		Přejít na výchozí tlačítka
		Jít do menu
Nahrávání	REC	Ruční zastavení / spuštění záznamu, práce s směrovými tlačítky nebo číselných tlačítek pro výběr nahrávacího kanálu.
pomalé přehrávání/8	▶	Ruční zastavení / spuštění záznamu, práce s směrovými tlačítky
Asistent	Fn	Režim sledování jedním oknem, klepnutím na toto tlačítko zobrazíte funkci asistenta: Ovládání PTZ a barvu obrazu.
		Funkce Backspace: v číselném ovládacím prvku nebo v ovládacím prvku textu, stisknutím tlačítka po dobu 1,5 sekundy odstraní předchozí znak před kurzorem.
		V nastavení detekce pohybu pracujte s klávesami Fn a směrovými tlačítky, abyste provedli nastavení.
		V textovém režimu klikněte na něj pro přepnutí mezi číslicí, anglickým znakem (malý / velká) a podobně.
		Realizujte další speciální funkce.
Rychlé přehrávání/7	▶▶	Různé rychlosti a normální přehrávání. V textovém režimu zadává číslo 7 (anglický znak P / Q / R /
Přehrát předchozí/0	◀	V režimu přehrávání přehrajte předchozí video V textovém režimu zadáváte číslo 0.

Pauza/6	◀	V normálním režimu přehrávání nebo v režimu pauzy klikněte na toto tlačítko pro převrácení přehrávání. Při přehrávání v opačném pořadí klikněte na toto tlačítko pro pozastavení přehrávání. V textovém režimu vstupní číslo 6 (anglický znak M / N / O).
Přehrát další/9	▶	V režimu přehrávání přehrajte další video V nabídce Nastavení přejděte na dolní okraj rozbalovacího seznamu.
Přehrávání/ Pauza /5	▶	Při normálním přehrávání klikněte na toto tlačítko pro pozastavení přehrávání V režimu pauzy klikněte na toto tlačítko pro obnovení přehrávání. V textovém režimu zadává číslo 5 (anglický znak J / K / L).
USB port		Připojte USB paměťové zařízení, myš USB ..
Kontrolka poruchy sítě	Net	Pokud dojde k chybě sítě nebo není k dispozici žádná síťové připojení. Svítí červeně a upozorní vás.
Kontrolka poruchy HDD	HDD	Chyba HDD, nebo kapacita HDD je pod nastaveným limitem.
Kontrolka nahrávání	1-16	System je nahráván nebo ne. Při zapnutí systému se rozsvítí.
IR Nahrávání	IR	Příjem signálu z dálkového ovladače.

2.1.6 NVR21HS-S2/21HS-P-S2/21HS-8P-S2/41HS-4KS2/41HS-P-4KS2/41HS-8P-4KS2/1AHS/1A HS-4P/1AHS-8P/21HS-4KS2/21HS-P-4KS2/21HS-8P-4KS2 Série

Čelní panel je zobrazen níže. Prohlédněte si schéma 2-6.





Schéma 2-6

Informace o tlačítkách na předním panelu naleznete v následujícím listu.

Ikona	Popis	Funkce
HDD	Kontrolka stavu HDD	Modré světlo svítí, když je pevný disk poškozen.
NET	Kontrolka stavu připojení sítě	Modré světlo svítí, když je síťové připojení v nepořádku

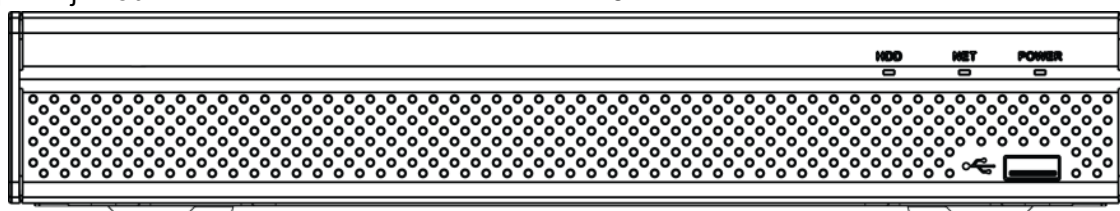
Ikona	Popis	Funkce
POWER	Kontrolka napájení	Modré světlo svítí, když je připojení napájení v pořádku.
	USB port	Připojte k perifernímu úložnému zařízení USB, myši apod.

2.1.7 NVR/22-S2/22-P-S2/22-8P-S2/42-16P/42N/52-4KS2/52-8P-4KS2/52-16P-4KS2/42-4KS2/42-P-4KS2/42-8P-4KS2/42-16P-4KS2/5224-24P-4KS2/54-4KS2/54-16P-4KS2/44-4KS2/44-16P-4KS2/5424-24P-4KS2/58-4KS2/S258-16P-4KS2/48-4KS2/48-16P-4KS2/2A16/22-4KS2-22-P-4KS2-22-8P-4KS2/52-16P-4KS2E/54-16P-4KS2E/58-16P-4KS2E

Čelní panel série NVR22-S2/NVR22-P-S2/22-8P-S2/42-16P/42N/52-4KS2/52-8P-4KS2/52-16P-4KS2/42-4KS2/42-P-4KS2/42-8P-4KS2/42-16P-4KS2/5224-24P-4KS2/2A16/22-4KS2/22-P-4KS2/22-8P-4KS2/52-16P-4KS2E je zobrazen níže na schématu 2-7



Schéma 2-3

Čelní panel série NVR54-4KS2/54-16P-4KS2/44-4KS2/44-16P-4KS2/5424-24P-4KS2/54-16P-4KS2E je zobrazen na schématu 2-8.

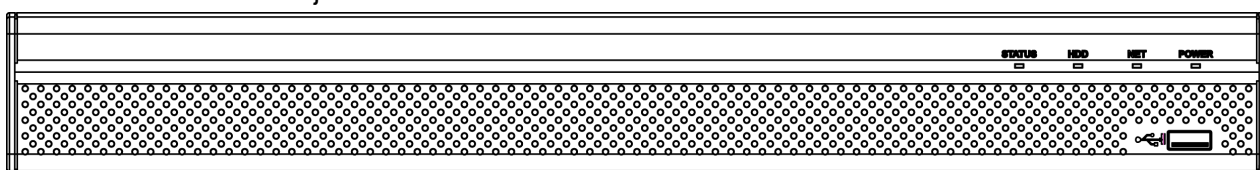

Schéma 2-8

Čelní panel série NVR58-4KS2/58-16P-4KS2/48-4KS2/48-16P-4KS2/58-16P-4KS2E je zobrazen na schématu 2-9



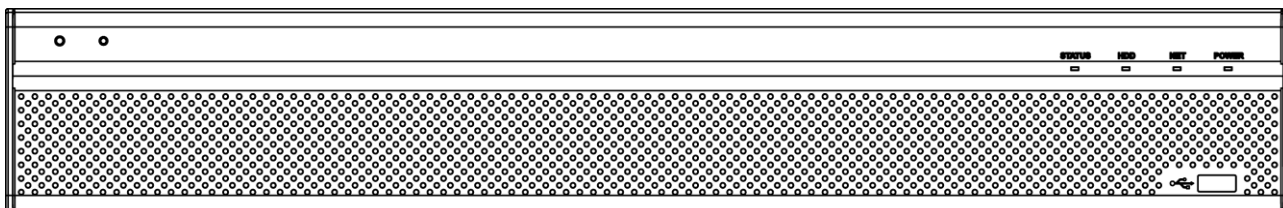

Schéma 2-9

Informace o tlačítkách na předním panelu naleznete v následujícím listu.

Ikona	Název	Funkce
STATUS	Kontrolka provozu	Modré světlo svítí, když je přístroj v provozu.
HDD	Kontrolka stavu HDD	Modré světlo svítí, když je pevný disk poškozen.

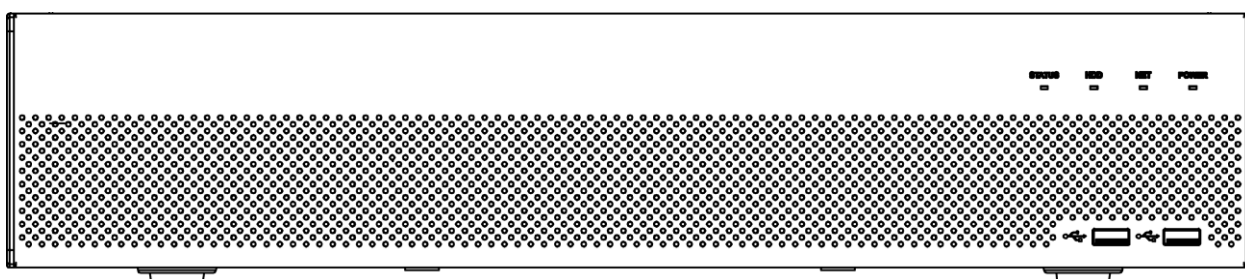
Ikona	Název	Funkce
NET	Kontrolka síťového připojení	Modré světlo svítí, když je síťové připojení v nepořádku
POWER	Kontrolka napájení	Modré světlo svítí, když je připojení napájení v pořádku.
	USB2.0 port	Připojte k perifernímu ukládacímu zařízení USB 2.0, myši, hořákům apod.

2.1.8 NVR44/44-8P/44-16P Série

Čelní panel je zobrazen na schématu 2-10









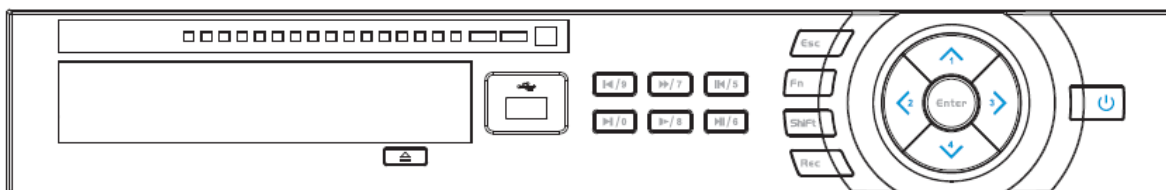

Schéma 2-10

Informace o tlačítkách na předním panelu naleznete v následujícím listu.

Název	Ikona	Funkce
Tlačítko napájení		Tlačítko napájení, stisknutím tohoto tlačítka na tři sekundy spustíte nebo vypnete NVR.
Shift	Shift	V textovém poli kliknutím na toto tlačítko můžete přepínat mezi číslicí, anglickou (malou / kapitalizovanou), darováním apod.
Nahoru/1 Dolů/4	▲、▼	Aktivujte ovládací prvek streamu, upravte nastavení a přesuňte se nahoru a dolů
		Zvýšení / snížení čísel.
		Funkce asistenta, jako je nabídka PTZ.
		V textovém režimu vstupní číslo 1/4 (anglický znak G / H / I)
Doleva/2 Doprava/3	◀ ▶	Ovládání posouvání
		Při přehrávání klikněte na tato tlačítka pro ovládání panelu přehrávání. V textovém režimu vstupní číslo 2 (anglický znak A / B / C) / 3 (anglický znak D / E / F).
ESC	ESC	Přejděte do předchozí nabídky nebo zrušte aktuální operaci.
		Při přehrávání klikněte na něj pro obnovení režimu sledování v reálném čase.
Vstup	ENTER	Potvrďte aktuální operaci
		Přejít na výchozí tlačítko
		Jít do menu

Nahrávání	REC	Ruční zastavení / spuštění záznamu, práce s směrovými tlačítky nebo číselných tlačítek pro výběr nahrávacího kanálu.
pomalé přehrávání/8		Ruční zastavení / spuštění záznamu, práce s směrovými tlačítky
Asistent	Fn	Režim sledování jedním oknem, klepnutím na toto tlačítko zobrazíte funkci asistenta: Ovládání PTZ a barvu obrazu.
		Funkce Backspace: v číselném ovládacím prvku nebo v ovládacím prvku textu, stisknutím tlačítka po dobu 1,5 sekundy odstraní předchozí znak před kurzorem.
		V nastavení detekce pohybu pracujte s klávesami Fn a směrovými tlačítky, abyste provedli nastavení.
		V textovém režimu klikněte na něj pro přepnutí mezi číslicí, anglickým znakem (malý / velká) a podobně.
		Realizujte další speciální funkce.
Rychlé přehrávání/7		Různé rychlosti a normální přehrávání. V textovém režimu zadává číslo 7 (anglický znak P / Q / R / S).
Přehrát předchozí/0		V režimu přehrávání přehrajte předchozí video V textovém režimu zadáváte číslo 0.
Pauza/6		V normálním režimu přehrávání nebo v režimu pauzy klikněte na toto tlačítko pro převrácení přehrávání. Při přehrávání v opačném pořadí klikněte na toto tlačítko pro pozastavení přehrávání.
Přehrát další/9		V režimu přehrávání přehrajte další video V nabídce Nastavení přejděte na dolní okraj rozbalovacího seznamu. V textovém režimu vstupní číslo 9 (anglický znak W / X / Y / Z).
Přehrávání/ Pauza /5		Při normálním přehrávání klikněte na toto tlačítko pro pozastavení přehrávání V režimu pauzy klikněte na toto tlačítko pro obnovení přehrávání. V textovém režimu zadává číslo 5 (anglický znak J / K / L).
USB port		Připojte USB paměťové zařízení, myš USB.
Kontrolka poruchy sítě	Net	Pokud dojde k chybě sítě nebo není k dispozici žádné síťové připojení. Svítí červeně a upozorní vás.

Kontrolka poruchy HDD	HDD	Chyba HDD, nebo kapacita HDD je pod nastaveným limitem.
Kontrolka nahrávání	1-16	Systém je nahráván nebo ne. Při zapnutí systému se rozsvítí.

2.1.9 NVR48/48-16P

Čelní panel je zobrazen na schématu 2-11









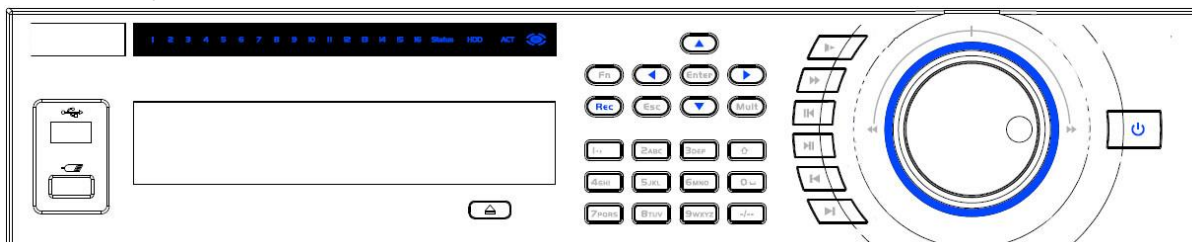

Schéma 2-11

Informace o tlačítkách na předním panelu naleznete v následujícím listu.

Jméno	Ikona	Funkce
Tlačítko napájení		Tlačítko napájení, stisknutím tohoto tlačítka na tři sekundy spustíte nebo vypnete NVR.
Číselná klávesnice	0-9	Zadejte arabské číslo Přepněte kanál
Vstupní číslo je více než 10	-/--	Chcete-li zadat více než 10 čísel, klikněte na toto tlačítko a pak na zadání.
Shift		V textovém poli kliknutím na toto tlačítko můžete přepínat mezi číslicí, anglickou (malou / kapitalizovanou), darováním apod. Povolit nebo zakázat prohlídku.
Nahoru/Dolů		Aktivujte ovládací prvek streamu, upravte nastavení a přesuňte se nahoru a dolů. Zvýšení / snížení čísel. Funkce asistenta, jako je nabídka PTZ.
Levá/pravá/		Změňte streamem aktivovaný ovládací prvek a poté přesuňte doleva a doprava. Při přehrávání klikněte na tato tlačítka pro ovládání panelu přehrávání.
ESC	ESC	Přejděte do předchozí nabídky nebo zrušte aktuální operaci. Při přehrávání klikněte na něj pro obnovení režimu sledování v reálném čase.
Vstup	ENTER	Potvrďte aktuální operaci Přejít na výchozí tlačítko

		Přejděte do nabídky
Nahrávání	REC	Ruční zastavení / spuštění záznamu, práce s směrovými tlačítky nebo číselných tlačítek pro výběr nahrávacího kanálu.
Pomalé přehrávání		Více pomalých rychlostí přehrávání nebo normální přehrávání.
Asistent	Fn	Režim sledování jedním oknem, klepnutím na toto tlačítko zobrazíte funkci asistenta: Ovládání PTZ a barvu obrazu.
		Funkce Backspace: v číselném ovládacím prvku nebo v ovládacím prvku textu, stisknutím tlačítka po dobu 1,5 sekundy odstraní předchozí znak před kurzorem.
		V nastavení detekce pohybu pracujte s klávesami Fn a směrovými tlačítky, abyste provedli nastavení.
		V textovém režimu klikněte na něj pro přepnutí mezi číslicí, anglickým znakem (malý / velká) a podobně.
		V rozhraní pro správu HDD můžete klepnutím na něj přepínat informace o záznamu HDD a další informace (výzva k nabídce)
		Realizuje jiné speciální funkce.
Rychlé přehrávání		Různé rychlosti a normální přehrávání.
Přehrát předchozí		V režimu přehrávání přehrajte předchozí video
Pauza /Přehrávání		V běžném režimu přehrávání nebo pauzy klikněte na toto tlačítko, chcete-li se vrátit zpět přehrávání Při zpětném přehrávání klikněte na toto tlačítko pro pozastavení přehrávání.
Přehrát další		V režimu přehrávání přehrajte další video V nabídce Nastavení přejděte na dolní okraj rozbalovacího seznamu.
Přehrávání/pauza		Při normálním přehrávání klikněte na toto tlačítko pro pozastavení přehrávání V režimu pauzy klikněte na toto tlačítko pro obnovení přehrávání.
Přepínač oken	Multi	Přepne jedno okno / vícenásobné okno.
Vnější kroužek		V režimu monitorování v reálném čase funguje jako levý / pravý směrový klíč. Režim přehrávání, proti směru hodinových ručiček pro přeposílání dopředu a zpět doleva.
Jog (vnitřní volič)		Tlačítko směru nahoru / dolů. Režim přehrávání otočte vnitřním kolečkem tak, aby došlo k přehrávání snímků po snímcích. (Platí pouze pro některé speciální verze.)

USB port		Chcete-li připojit paměťové zařízení USB, myši USB.
Kontrolka dálkového ovladače	ACT	Kontrolka dálkového ovladače
Kontrolka stavu	Status	Pokud je indikátor Fn, indikátor stavu aktuálního stavu je nulový.
Kontrolka napájení	PWR	Kontrolka napájení
Kontrolka kanálů	1-32	<p>Pro 4/8/16-kanálový sériový produkt. Při záznamu systému se rozsvítí příslušné světlo kanálu.</p> <p>Pro 32/64-kanálový sériový produkt: Když světlo bliká pomalu, znamená to, že se nyní nahrává odpovídající kanál 1-16 kanálů (například kanál 1). Když světlo bliká rychle, znamená to, že příslušný kanál kanálů 17-32 je nyní nahráván (například kanál 17) Když se rozsvítí indikátor, znamená to, že se odpovídajícím způsobem přepočítají 2 kanály (např. Kanál 1 a kanál 17). Indikátor kanálu zde nezobrazuje stav 33-64 kanálů.</p>
IR Přijímač	IR	Příjem signálu z dálkového ovladače

2.1.10 NVR42V-8P Série

Čelní panel je zobrazen na schématu 2-12









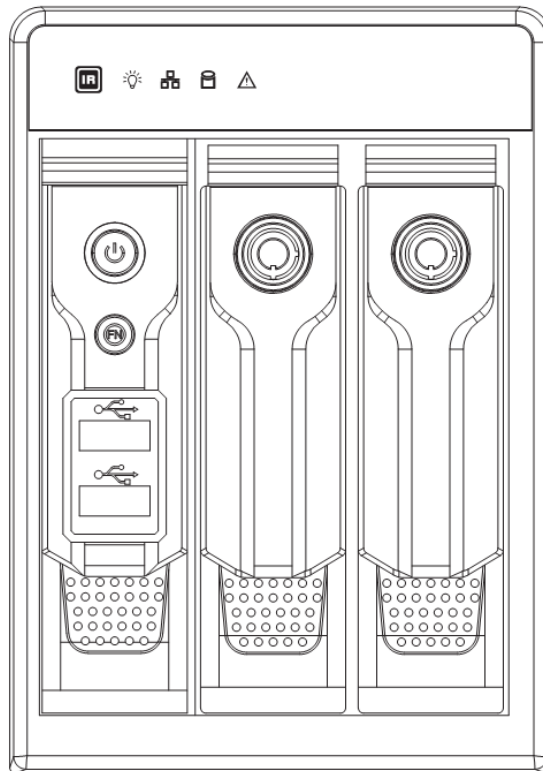

Schéma 2-12

Informace o tlačítkách na předním panelu naleznete v následujícím listu.

Název	Ikona	Funkce
Napájecí tlačítko		Tlačítko napájení, stisknutím tohoto tlačítka na tři sekundy spustíte nebo vypnete NVR.
Asistent	Fn	<ul style="list-style-type: none"> ● Režim sledování jedním oknem, klepnutím na toto tlačítko zobrazíte funkci asistent: ovládání PTZ a barvu obrazu. ● Funkce Backspace: v číselném ovládacím prvku nebo v ovládacím prvku textu stiskněte tlačítko na dobu 1,5 sekundy, chcete-li vymazat předchozí znak před kurzorem. ● Při nastavení detekce pohybu pomocí funkce Fn a směrových tlačítek proveďte nastavení. ● V textovém režimu klikněte na něj pro přepnutí mezi číslicí, anglickým znakem (malý / velká) a podobně. ● V rozhraní pro správu HDD můžete klepnutím na něj přepnout informace o záznamu HDD a další informace (výzva k nabídce) ● Realizujte další speciální funkce.
USB2.0 port		Chcete-li připojit paměťové zařízení USB 2.0, USB 2.0 myši, vypalovačku apod.
Okno přijímače	IR 	Je třeba přijímat IR signál z dálkového ovladače.
Kontrolka napájení		Kontrolka napájení

Kontrolka poruchy HDD		Vyskytne se chyba HDD nebo je kapacita HDD pod zadanou prahovou hodnotou, kontrolka se rozsvítí červeně, aby vás upozornila.
Kontrolka chyby sítě		Dojde k chybě sítě nebo není k dispozici žádná síťové připojení. Svítí červeně a upozorní vás.
Kontrolka poplachu		Když došlo k poplachu, rozsvítí se kontrolka.

2.2 Zadní Panel

2.2.1 NVR41/41-P/41-8P/41-W Série

Zadní panel řady NVR41 je zobrazen níže na schématu 2-13



Schéma 2-4

Zadní panel řady NVR41-P je zobrazen níže na Schéma 2-5.

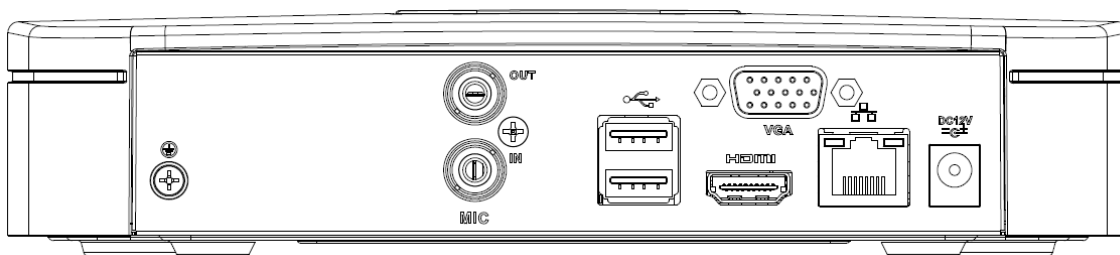

Schéma 2-5

Zadní panel řady NVR41-8P je zobrazen níže na schématu 2-15.

Schéma 2-6

Zadní panel řady NVR41- je zobrazen níže na schématu 2-16

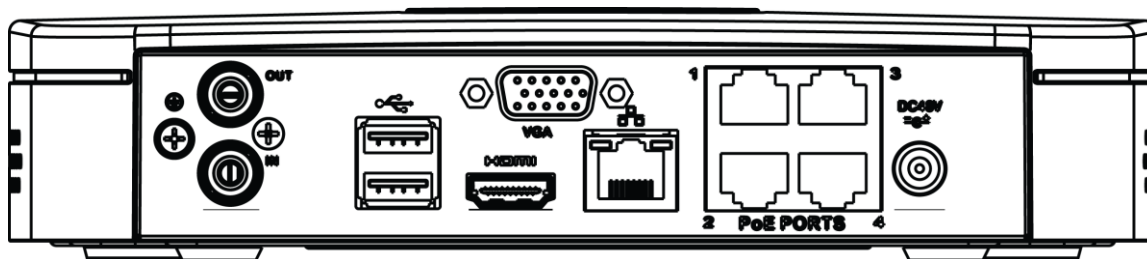





Schéma 2-7

Podrobné informace naleznete v následujícím listu

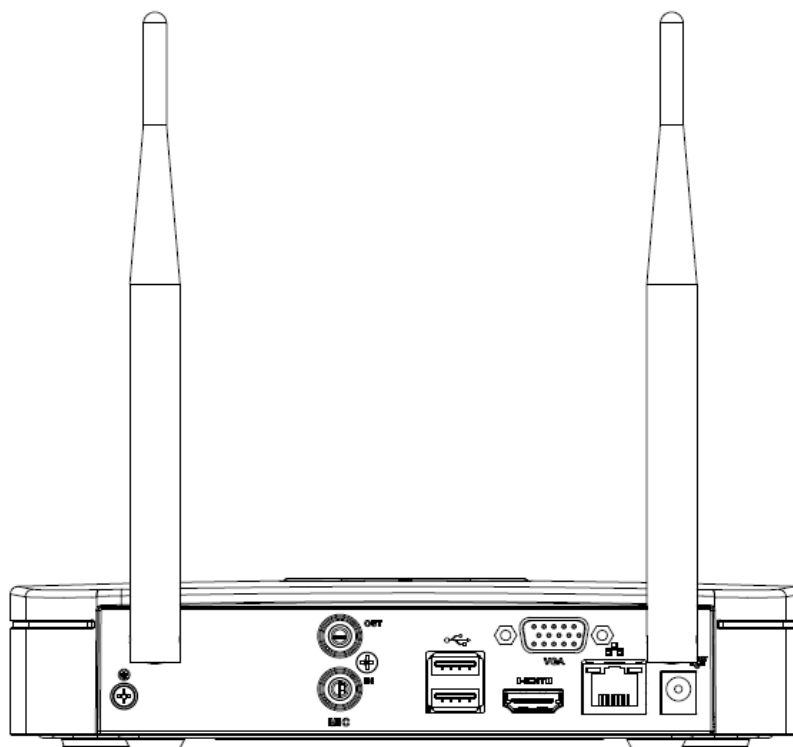
Název portu	Připojení	Funkce
	USB2.0 port	Port USB2.0. Připojte k myši, paměťovému zařízení USB, vypalovačce apod.
	Síťový port	10M / 100Mbps samoadaptivní ethernetový port. Připojte k síťovému kabelu.
HDMI	Rozhraní vysokým rozlišením	Výstupní port audio a video signálu s vysokým rozlišením. Vysílá nekomprimované video s vysokým rozlišením a vícekanálová data do portu HDMI zobrazovacího zařízení. Verze HDMI je 1.4.
VGA	VGA video výstup	VGA video port výstupu. Výstup analogového video signálu. Může se připojit k monitoru pro zobrazení analogového videa.
	GND	Uzemnění
	Napájecí port	Zásuvka. <ul style="list-style-type: none"> • Pro řadu NVR41 vstup DC 12V / 2A. • Pro řadu NVR41-P vstup DC 48V / 1,5A. • Pro řadu NVR41-8P vstup DC 48V / 2A.
MIC IN	Audio vstup	Obousměrný vstupní hovorový port. Příjem analogového audio signálu ze zařízení, jako je mikrofon, přenos.

Název portu	Připojení	Funkce
MIC OUT	Audio výstup	<p>Audio výstupní port. Je to výstup analogového audio signálu do zařízení, jako je zvuková skříň.</p> <ul style="list-style-type: none"> ● Obousměrný hovorový výstup. ● Audio výstup na monitoru s 1 oknem. ● Audio výstup při přehrávání videa na 1 okně.
PoE PORT	PoE port	<p>Vestavěný spínač. Podporujte funkci PoE. Pro produkt řady PoE můžete tento port použít k napájení síťové kamery.</p>
Bezdrátový AP		<p>Podpora bezdrátové hotspotové funkce. Použijte službu WIFI pro připojení k síťové kameře, pokud je aktivní hotspot. Pouze pro sérii 41 W.</p>

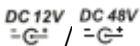
2.2.2 NVR21-S2/21-P-S2/21-8P-S2/1A-4P/1A-8P/21-4KS2/21-P-4KS2/21-8P-4KS2 Série

Zadní panel řady NVR21-S2/21-4KS2 je zobrazen na schématu 2-17.



Schéma 2-8

Zadní panel řady NVR21-P-S2/1A-4P/21-P-4KS2 je zobrazen na schématu 2-18.

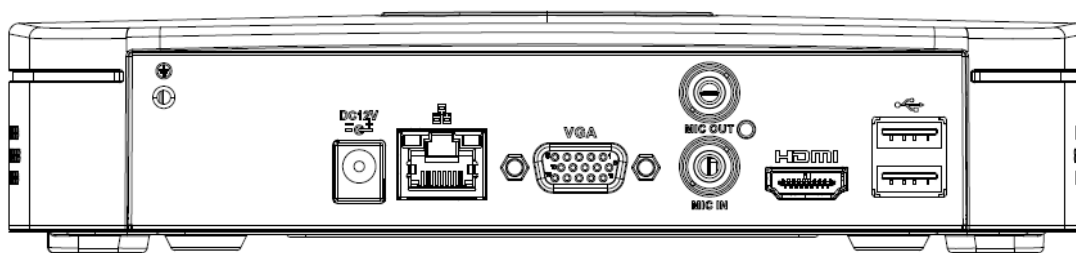

Schéma 2-9

Zadní panel řady NVR21-8P-S2/1A-8P/21-8P-4KS2 je zobrazen na schématu 2-19.

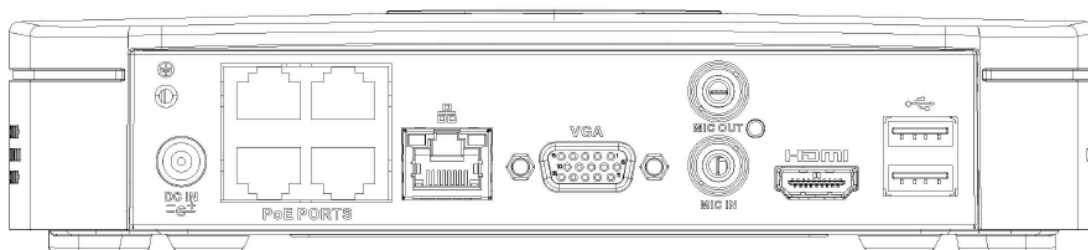

Schéma 2-10

Podrobné informace naleznete v následujícím listu.

Ikona	Připojení	Funkce
	Napájecí port	Zásuvka <ul style="list-style-type: none"> Pro NVR21-S2 / 21-4KS2 vstup DC 12V / 2A. Pro NVR21-P-S2 / 1A-4P / 21-P-4KS2 vstup DC 48V / 1.25A. Pro vstup NVR21-8P-S2 / 1A-8P / 21-8P-4KS2 vstup DC 48V / 2A.
	Síťový port	10M / 100Mbps samoadaptivní ethernetový port. Připojte k síťovému kabelu.
	USB port	Port USB. Připojení k myši, paměťovému zařízení USB atd.
HDMI	Rozhraní vysokým rozlišením	Výstupní port audio a video signálu s vysokým rozlišením. Vysílá nekomprimované video s vysokým rozlišením a vícekanálová data do portu HDMI zobrazovacího zařízení. Verze HDMI je 1.4.
VGA	VGA videovýstup	VGA video port výstupu. Výstup analogového video signálu. Může se připojit k monitoru pro zobrazení analogového videa.
MIC IN	Audio vstup	Obousměrný vstupní hovorový port. Příjem analogového audio signálu ze zařízení, jako je mikrofón, přenos.
MIC OUT	Audio výstup	Audio výstupní port. Je to výstup analogového audio signálu do zařízení, jako je zvuková skříň. <ul style="list-style-type: none"> Obousměrný hovorový výstup. Audio výstup na monitoru s 1 oknem. Audio výstup při přehrávání videa na 1 okně.
	GND	Uzemnění
PoE PORTS	PoE port	Vestavěný spínač. Podporujte funkci PoE. Pro produkt řady PoE můžete tento port použít k napájení síťové kamery.

2.2.3 NVR41H/41H-P/41H-8P Série

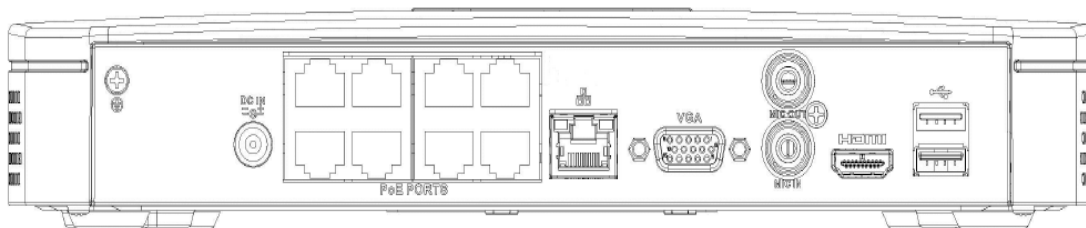
Zadní panel řady NVR41H je zobrazen níže na schématu 2-20.



Schéma 2-11

Zadní panel řady NVR41H-P je zobrazen níže na schématu 2-21.

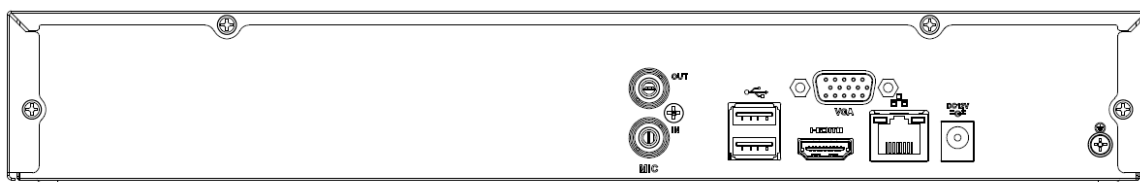

Schéma 2-12

Zadní panel řady NVR41H-8P je zobrazen níže na schématu 2-22

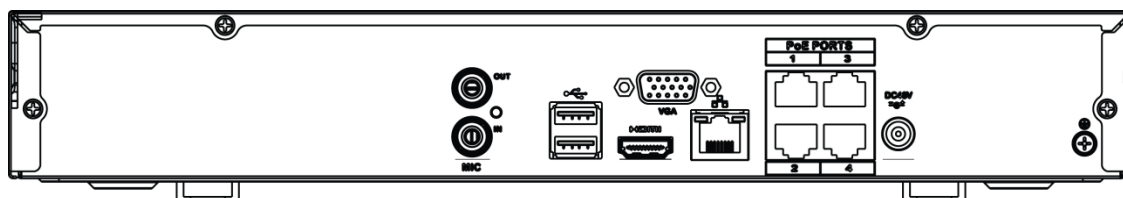

Schéma 2-13

Podrobné informace naleznete v následujícím listu

Ikona	Připojení	Funkce
	USB2.0 port	Port USB2.0. Připojte k myši, paměťovému zařízení USB, vypalovači USB apod.
	Network port	10M / 100Mbps samo adaptivní ethernetový port. Připojte k síťovému kabelu.
HDMI	Rozhraní vysokým rozlišením	Výstupní port audio a video signálu s vysokým rozlišením. Vysílá nekomprimované video s vysokým rozlišením a vícekanálová data do portu HDMI zobrazovacího zařízení. Verze HDMI je 1.4.
VGA	VGA výstup video	VGA video port výstupu. Výstup analogového video signálu. Může se připojit k monitoru pro zobrazení analogového videa.
	GND	uzemnění
	Napájecí port	Zásuvka. <ul style="list-style-type: none"> Pro řadu NVR41 vstup DC 12V / 2A. Pro řadu NVR41H-P vstup DC 48V / 1,5A. Pro řadu NVR41H-8P vstup DC 48V / 2A.

Ikona	Připojení	Funkce
MIC IN	Audio vstup	Obousměrný vstupní hovorový port. Příjem analogového audio signálu ze zařízení, jako je mikrofon, přenos.
MIC OUT	Audio výstup	Audio výstupní port. Je to výstup analogového audio signálu do zařízení, jako je zvuková skříň. <ul style="list-style-type: none"> • Obousměrný hovorový výstup. • Audio výstup na monitoru s 1 oknem. • Audio výstup při přehrávání videa na 1 okně.
PoE PORT	PoE port	Vestavěný spínač. Podporuje funkci PoE. Pro produkt řady PoE můžete tento port použít k napájení síťové kamery.

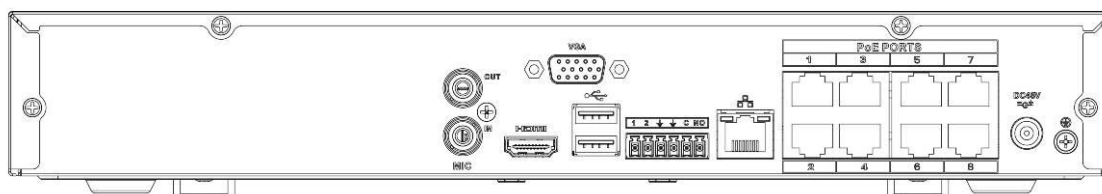
2.2.4 NVR21HS-S2/21HS-P-S2/21HS-8P-S2/1AHS/1AHS-4P/1AHS-8P/21HS-4KS2/21HS-P-4KS2/21HS-8P-4KS2 Série

Zadní panel řady NVR21HS-S2/1AHS/21HS-4KS2 je zobrazen níže na schémata 2-23



Schéma 2-23

Zadní panel řady NVR21HS-P-S2/1AHS-4P/21HS-P-4KS2 je zobrazen níže na schémata 2-24

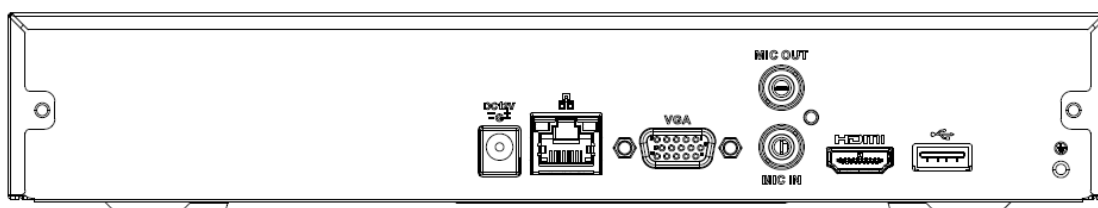

Schéma 2-24

Zadní panel řady NVR21HS-8P-S2/1AHS-8P/21HS-8P-4KS2 je zobrazen na schématu 2-25





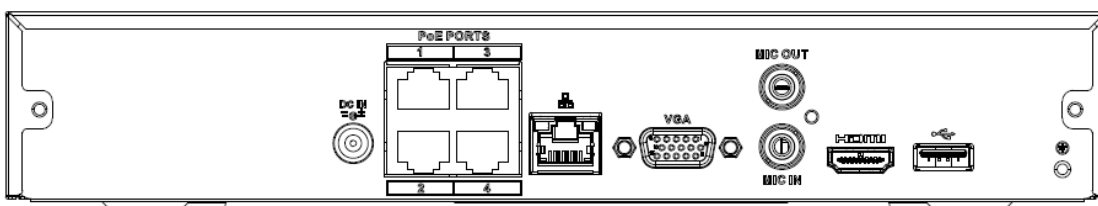

Schéma 2-25

Podrobnější informace naleznete v následujícím listu

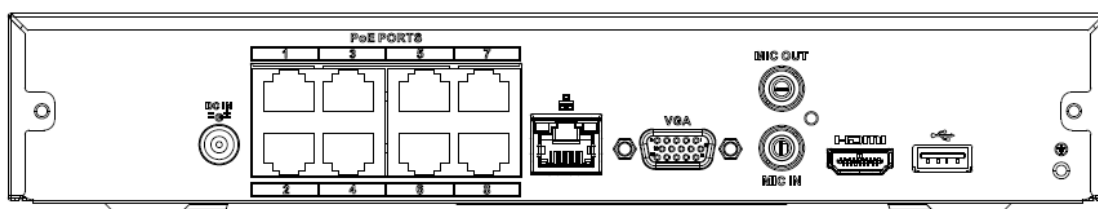
Ikona	Připojení	Funkce
	Napájecí port	Zásuvka. <ul style="list-style-type: none"> Pro NVR21HS-S2 / 1AHS / 21HS-4KS2 vstup DC 12V / 2A. Pro vstup NVR21HS-P-S2 / 1AHS-4P / 21HS-P-4KS2 vstup DC 48V / 1.25A. Pro vstup NVR21HS-8P-S2 / 1AHS-8P / 21HS-8P-4KS2 vstup DC 48V / 2A.
	Síťový port	10M / 100Mbps samoadaptivní ethernetový port. Připojte k síťovému kabelu.
	USB port	Port USB. Připojení k myši, paměťovému zařízení USB atd.
HDMI	Rozhraní vysokým rozlišením	Výstupní port audio a video signálu s vysokým rozlišením. Vysílá nekomprimované video s vysokým rozlišením a vícekanálová data do portu HDMI zobrazovacího zařízení. Verze HDMI je 1.4.
VGA	VGA video výstup	VGA video port výstupu. Výstup analogového video signálu. Může se připojit k monitoru pro zobrazení analogového videa.
MIC IN	Audio vstup	Obousměrný vstupní hovorový port. Příjem analogového audio signálu ze zařízení, jako je mikrofón, přenos.
MIC OUT	Audio výstup	Audio výstupní port. Je to výstup analogového audio signálu do zařízení, jako je zvuková skříň. <ul style="list-style-type: none"> Obousměrný hovorový výstup Audio výstup na monitoru s 1 oknem. Audio výstup při přehrávání videa na 1 okně.
	GND	Uzemnění
PoE PORTS	PoE port	Vestavěný spínač. Podporujte funkci PoE. Pro produkt řady PoE můžete tento port použít k napájení síťové kamery.

2.2.5 NVR41HS-W-S2 Série

Zadní panel řady NVR41HS-W-S2 je zobrazen níže na schématu 2-26







Schéma 2-26

Podrobnější informace naleznete v následujícím listu

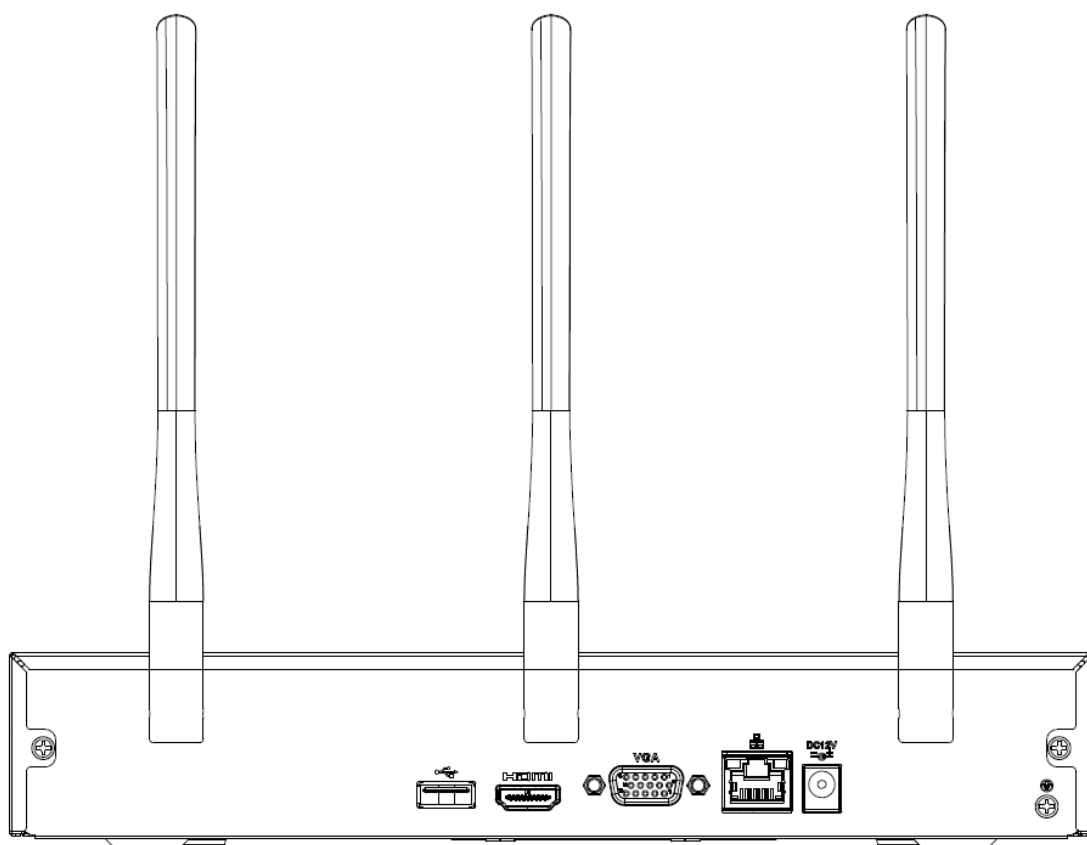
Ikona	Jméno	Funkce
	Napájecí zásuvka	Zásuvka. Vstup DC12V / 2A.
	Síťový port	10M / 100Mbps samoadaptivní ethernetový port. Připojte k síťovému kabelu.
	USB2.0 port	Port USB2.0. Připojte k myši, paměťovému zařízení USB a podobně.
HDMI	Rozhraní vysokým rozlišením	Výstupní port audio a video signálu s vysokým rozlišením. Vysílá nekomprimované video s vysokým rozlišením a vícekanálová data do portu HDMI zobrazovacího zařízení. Verze HDMI je 1.4.
VGA	VGA video výstup	VGA video port výstupu. Výstup analogového video signálu. Může se připojit k monitoru pro zobrazení analogového videa.
	GND	Uzemnění
Bezdrátový AP		Podpora bezdrátové hotspotové funkce. Použijte službu WIFI pro připojení k síťové kameře, pokud je aktivní hotspot.

2.2.6 NVR22-S2/22-P-S2/22-8P-S2/2A16/22-4KS2/22-P-4KS2/22-8P-4KS2 Série

Zadní panel řady NVR22-S2/2A16/22-4KS2 je zobrazen níže na schématu 2-27



Schéma 2-27

Zadní panel řady NVR22-P-S2/22-P-4KS2 je zobrazen níže na schématu 2-28

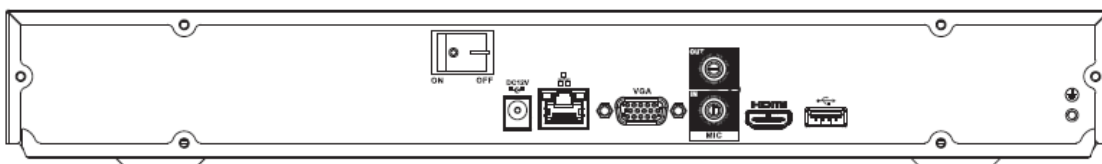

Schéma 2-28

Zadní panel řady NVR22-8P-S2/22-8P-4KS2 je zobrazen níže na schématu 2-29





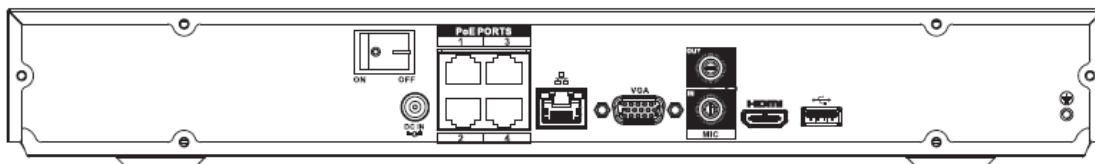

Schéma 2-29

Podrobnější informace naleznete v následujícím listu

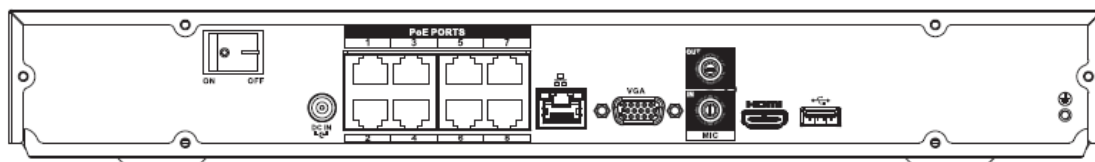
Ikona	Připojení	Funkce
	Napájecí port	Napájecí zásuvka <ul style="list-style-type: none"> Pro NVR22-S2/22-4KS2, vstup DC 12V/4A. Pro NVR22-P-S2/22-P-4KS2, vstup DC 48V/1.5A. Pro NVR22-8P-S2/22-8P-4KS2, vstup DC 53V 120W.
	Síťový port	10M / 100Mbps samoadaptivní ethernetový port. Připojte k síťovému kabelu.
	USB port	Port USB. Připojení k myši, paměťovému zařízení USB atd.
HDMI	Rozhraní vysokým rozlišením	Výstupní port audio a video signálu s vysokým rozlišením. Vysílá nekomprimované video s vysokým rozlišením a vícekanálová data do portu HDMI zobrazovacího zařízení. Verze HDMI je 1.4.
VGA	VGA výstup	VGA video port výstupu. Výstup analogového video signálu. Může se připojit k monitoru pro zobrazení analogového videa.
MIC IN	Audio vstup	Obousměrný vstupní hovorový port. Přijem analogového audio signálu ze zařízení, jako je mikrofón, přenos.

Ikona	Připojení	Funkce
MIC OUT	Audio výstup	Audio výstupní port. Je to výstup analogového audio signálu do zařízení, jako je zvuková skříň. <ul style="list-style-type: none"> • Oboustranný hovorový výstup. • Audio výstup na monitoru s 1 oknem. • Audio výstup při přehrávání videa na 1 okně.
	GND	Uzemnění
PoE PORTS	PoE port	Vestavěný spínač. Podporujte funkci PoE. Pro produkt řady PoE můžete tento port použít k napájení síťové kamery.

2.2.7 NVR42/42N/42-P/42-8P/42-16P Série

Zadní panel řady NVR42 je zobrazen níže na schématu 2-30



Schéma 2-30

Zadní panel řady NVR42N je zobrazen níže na schématu 2-31.

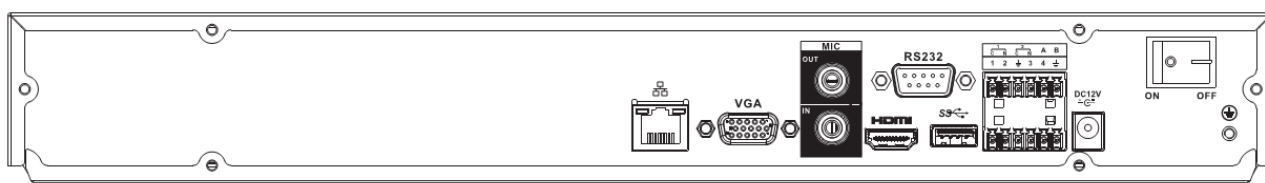

Schéma 2-31

Zadní panel řady NVR42-P je zobrazen níže na schématu 2-32

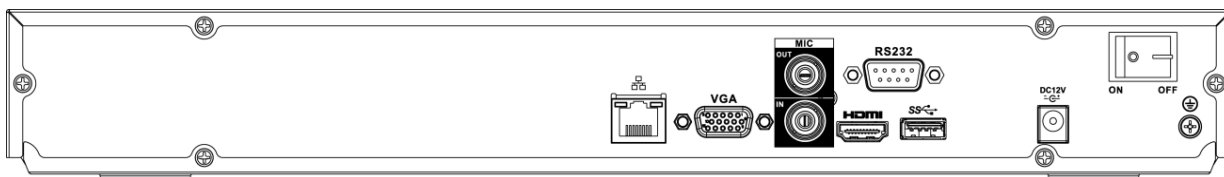

Schéma 2-32

Zadní panel řady NVR42-8P je zobrazen níže na schématu 2-33

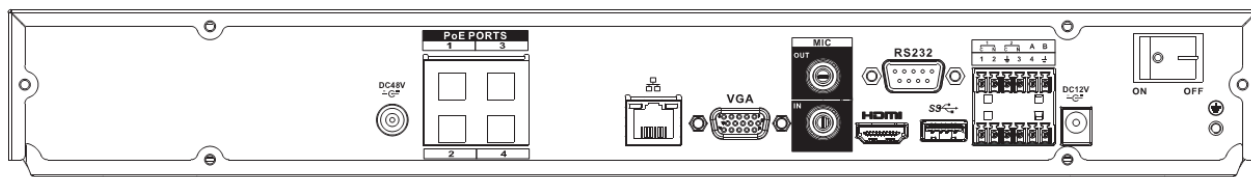

Schéma 2-33

Zadní panel řady NVR42-16P je zobrazen níže na schématu 2-34





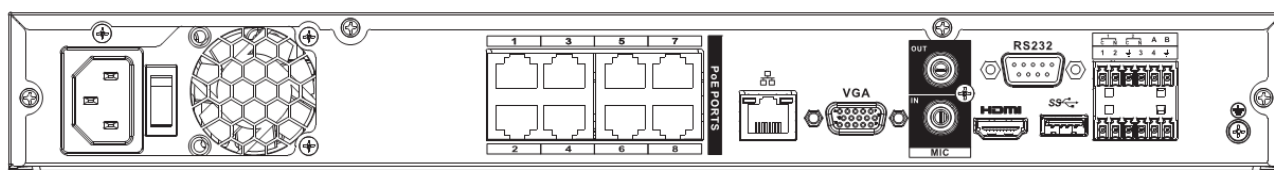

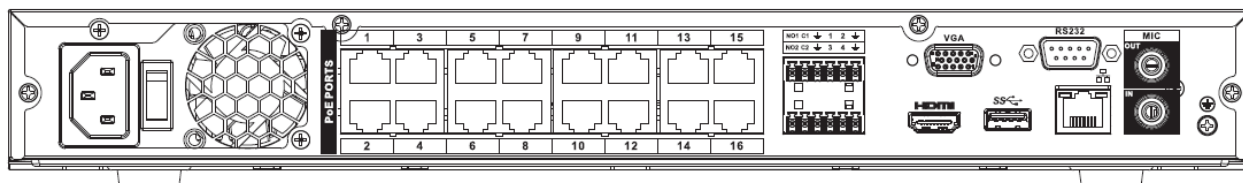
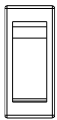

Schéma 2-34

Projděte pro získání informací:

Název		Funkce
	Napájecí přepínač	Tlačítko napájení on/off
	Napájecí port	Vstup DC 12V / 5A.
		Pouze pro produkt řady NVR42.
		Přepněte napájecí port. Vstup DC 48 // 1.04A.
MIC IN	Audio vstup	Obousměrný vstupní hovorový port. Příjem analogového audio signálu ze zařízení, jako je mikrofon, přenos.
MIC OUT	Audio výstup	Audio výstupní port. Je to výstup analogového audio signálu do zařízení, jako je zvuková skříň. <ul style="list-style-type: none"> • Obousměrný hovorový výstup • Audio výstup na monitoru s 1 oknem. • Audio výstup při přehrávání videa na 1 okně.
1~4	Poplachový vstupní port 1~4	<ul style="list-style-type: none"> • Existují dva typy; NO (normální otevřeno) / NC (normální zavření). • Pokud vaše vstupní zařízení pro alarm používá externí napájení, ujistěte se, že zařízení a NVR mají stejnou úroveň.
	GND	Uzemnění
N1, N2	Poplachový výstupní port 1~2	<ul style="list-style-type: none"> • 2 skupiny výstupních výstupů pro alarm. (Skupina 1: port NO1 ~ C1, skupina 2: port NO2 ~ C2). Výstražný signál alarmového zařízení. Ujistěte se, že do externího poplašného zařízení je napájení. • NE: Normální otevřený výstupní port alarmu. • C: Poplachový výstup veřejného konce.
C1, C2		

Název		Funkce
A	RS-485 komunikační port	Port RS485_A. Jedná se o kabel A. Můžete se připojit k ovládacím zařízením, jako je rychlý PTZ.
B		RS485_B. Je to kabel B. Můžete se připojit k řídicím zařízením, jako je rychlý PTZ.
	Síťový port	10M / 100M / 1000Mbps samoadaptivní ethernetový port. Připojte k síťovému kabelu.
●	● USB2.0 port	Port USB2.0. Připojte k myši, paměťovému zařízení USB, vypalovači USB apod.
RS-232	RS-232 Odladění COM.	Je pro obecné ladění COM konfiguraci adresy IP nebo přenášení transparentních dat COM.
HDMI	Rozhraní s vysokým rozlišením	Výstupní port audio a video signálu s vysokým rozlišením. Vysílá nekomprimované video s vysokým rozlišením a vícekanálová data do portu HDMI zobrazovacího zařízení. Verze HDMI je 1.4.
VGA	VGA videovýstup	VGA video port výstupu. Výstup analogového video signálu. Může se připojit k monitoru pro zobrazení analogového videa.
PoE PORTS	/	Přepínač Built-in. Podpora PoE. Produkt řady 4 PoE podporuje celkem 48V 50W. Produkt série PoE 8 podporuje celkem 48V 120W. Produkt řady 16 PoE podporuje celkem 120 W. Jeden port PoE max podporuje 15W.

2.2.8 NVR52-4KS2/52-8P-4KS2/52-16P-4KS2/5224-24P-4KS2/52-16P-4KS2E Série

Zadní panel řady NVR52-4KS2 je zobrazen níže na schématu 2-35



Schéma 2-35

Zadní panel řady NVR52-8P-4KS2 Je zobrazen na schématu 2-36

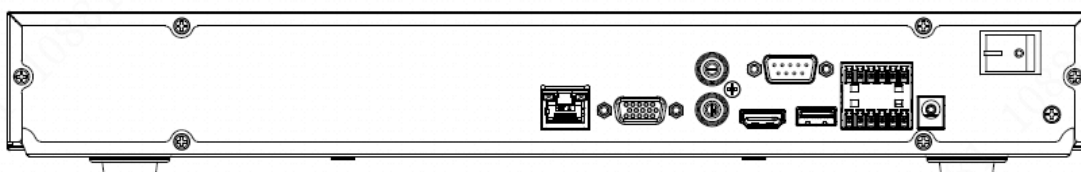

Schéma 2-36

Zadní panel řady NVR52-16P-4KS2 je zobrazen níže na schématu 2-37 .

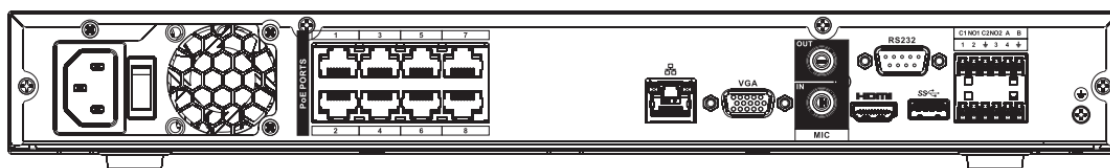

Schéma 2-37

Zadní panel řady NVR5224-24P-4KS2 je zobrazen níže na schématu 2-38

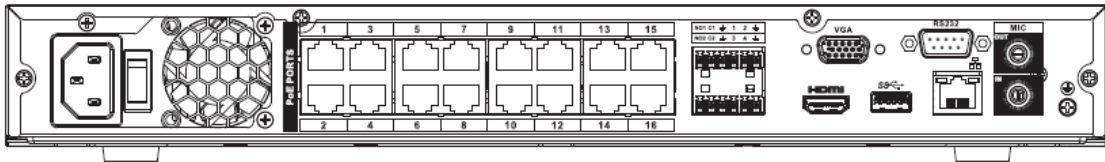

Schéma 2-38

Zadní panel řady NVR52-16P-4KS2E Je zobrazen na schématu 2-39





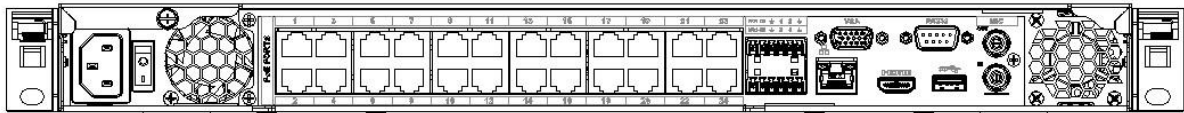

Schéma 2-39

Podrobnější informace naleznete v následujícím listu

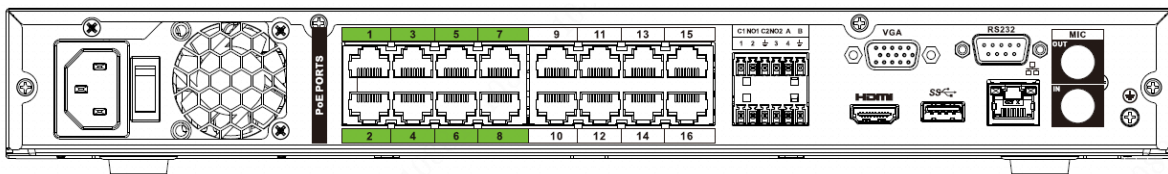
Ikona	Název Portu	Funkce
	Síťový port	10M / 100M / 1000Mbps samoadaptivní ethernetový port. Připojte k síťovému kabelu.
HDMI	Rozhraní vysokým rozlišením	Výstupní port audio a video signálu s vysokým rozlišením. Vysílá nekomprimované video s vysokým rozlišením a vícekanálová data do portu HDMI zobrazovacího zařízení. Verze HDMI je 1.4.
	USB3.0 port	Port USB 3.0. Připojte k myši, paměťovému zařízení USB, vypalovači USB apod.
RS-232	RS-232 debug COM.	Je pro obecné odladění COM konfiguruje adresu IP nebo přenášení transparentní data COM.
VGA	VGA videovýstup	VGA video port výstupu. Výstup analogového video signálu. Může se připojit k monitoru pro zobrazení analogového videa.

Ikona	Název Portu	Funkce
MIC IN	Audio vstup	Obousměrný vstupní hovorový port. Příjem analogového audio signálu ze zařízení, jako je mikrofon, přenos.
MIC OUT	Audio výstup	Audio výstupní port. Je to výstup analogového audio signálu do zařízení, jako je zvuková skříň. <ul style="list-style-type: none"> · Obousměrný hovorový výstup · Audio výstup na monitoru s 1 oknem. · Audio výstup při přehrávání videa na 1 okně.
1~8	Poplachový vstup 1~8	<ul style="list-style-type: none"> ● Existují dvě skupiny. První skupina je od portu 1 až po port 4; druhá skupina je z portu 5 do portu 8. Měly by přijímat signál z externího zdroje poplachu. Existují dva typy; NO (normální otevřeno) / NC (normální zavření). ● Pokud vaše vstupní zařízení pro alarm používá externí napájení, ujistěte se, že zařízení a NVR mají stejnou úroveň.
	GND	Uzemnění .
NO1~NO3	Poplachový výstup 1~3	<ul style="list-style-type: none"> ● 3 skupiny výstražných výstupních portů. (Skupina 1: port NO1 ~ C1, skupina 2: port NO2 ~ C2, skupina 3: port NO3 ~ C3)) Výstupní poplachový signál do poplašného zařízení. Ujistěte se, že do externího poplašného zařízení je napájení. ● NE: Normální otevřený výstupní port alarmu. ● C: Poplachový výstup veřejného konce.
C1~C3		
A	RS-485 komunikační port	Port RS485_A. Jedná se o kabel A. Můžete se připojit k ovládacím zařízením, jako je rychlý PTZ.
B		RS485_B. Je to kabel B. Můžete se připojit k řídicím zařízením, jako je rychlý PTZ.
	Napájecí vstup	Vstup DC 12V/4A.
Vypínač	/	Tlačítko on/off
PoE vstupy	/	<p>Přepínač Built-in. Podporujte funkci PoE nebo ePoE.</p> <ul style="list-style-type: none"> ● Pro produkt řady ePoE je port 1 až port 8 porty ePoE. Port ePoE podporuje 300 metrů @ 100Mbps, 800 metrů @ 10Mbps. Port 9 až port 16 jsou obecné PoE porty. ● Řada produktů PoE řady 8 podporuje celkem 130W. ● Produkt řady 16 PoE podporuje celkem 130W.

2.2.9 NVR44/44-8P/44-16P Série

Zadní panel rekordéru řady NVR44 je zobrazen níže na schématu.



Schéma 2-14

Zadní panel rekordéru řady NVR44-8P je zobrazen níže. Na schématu 2-41

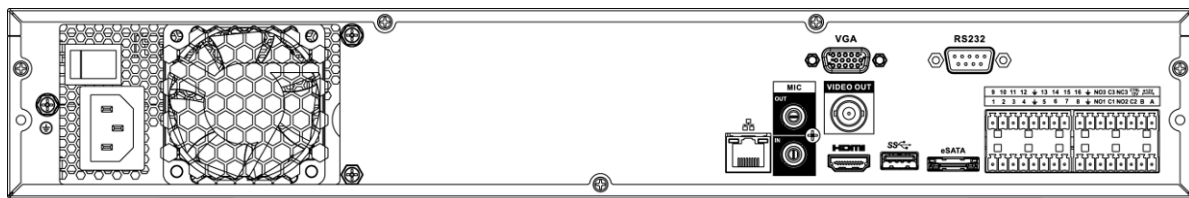

Schéma 2-15

Zadní panel rekordéru řady NVR44-16P je zobrazen níže. Na schématu 2-42





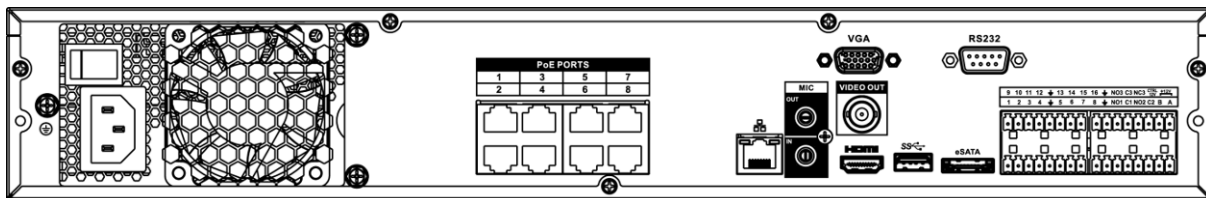

Schéma 2-16

Podrobné informace naleznete v následující tabulce.

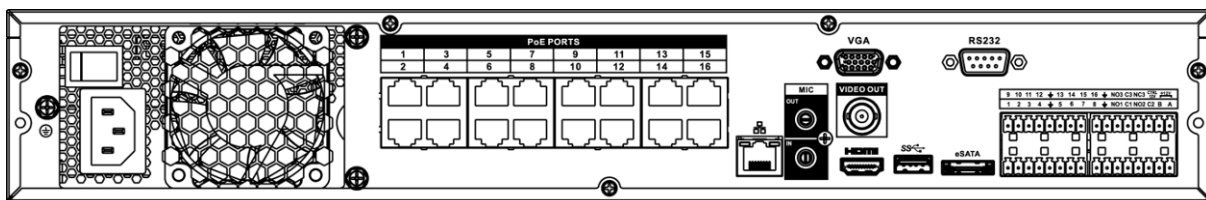
Jméno		Funkce
Vypínač	/	Tlačítko on/off
Napájecí vstup	/	Vstup AC 100~240V.
MIC IN	Audio vstup	Obousměrný vstupní hovorový port. Příjem analogového audio signálu ze zařízení, jako je mikrofon, přenos.
MIC OUT	Audio výstup	Audio výstupní port. Je to výstup analogového audio signálu do zařízení, jako je zvuková skříň. <ul style="list-style-type: none"> Obousměrný hovorový výstup. Audio výstup na monitoru s 1 oknem. Audio výstup při přehrávání videa na 1 okně.
VIDEO OUT	Video výstup	CVBS výstup

Jméno		Funkce
1~16	Poplachový vstup 1~16	<ul style="list-style-type: none"> Existují čtyři skupiny. První skupina je od portu 1 až po port 4, druhá skupina je od portu 5 do portu 8, třetí skupina je od 9 do 12 a čtvrtá skupina je od 13 do 16. Jsou přijímána signál z externího zdroj poplachu. Existují dva typy; NO (normální otevřeno) / NC (normální zavření). Pokud vaše vstupní zařízení pro poplach používá externí napájení, ujistěte se, že zařízení a NVR mají stejnou úroveň.
	Video výstup	CVBS výstup
NO1~NO5 C1~C5 NC5	Poplachový výstup 1~5	<ul style="list-style-type: none"> 5 skupin výstupních portů pro poplach. (Skupina 1: port NO1 ~ C1, skupina 2: port NO2 ~ C2, skupina 3: port NO3 ~ C3, skupina 4: port NO4 ~ C4, skupina 5: port NO5, C5, NC5) přístroj. Ujistěte se, že do externího poplašného zařízení je napájení. NO: Normální otevřený výstupní port alarmu. C: Poplachový výstup veřejného konce. NC: Normální uzavřený výstupní alarmový port.
A	RS-485 komunikační port	Port RS485_A. Jedná se o kabel A. Můžete se připojit k řídicím zařízením, jako je rychlostní PTZ.
B		RS485_B. Je to kabel B. Můžete se připojit k řídicím zařízením, jako je rychlostní PTZ.
CTRL 12V	/	Výkonový výkon 12 V řadiče. Je to ovládání výstupního relé výstražného signálu. Může být použit pro ovládání výstražného výstupu zařízení. Současně může být také použit jako zdroj příkonu některých zařízení, jako je poplašný detektor.
+12V	/	+ 12 V výkonový port. Může napájet některé periferní zařízení, jako je kamera nebo poplachové zařízení. Mějte na paměti, že napájecí napětí musí být nižší než 1A.
	Síťový port	10M/100M/1000Mbps samoadaptivní Ethernetový port. Připojte síťový kabel
eSATA	eSATA port	Externí port SATA. Může se připojit k zařízení portu SATA. Prosím, skočte na pevný disk, když je připojen externí pevný disk.
	USB2.0 port	Port USB2.0. Připojte k myši, paměťovému zařízení USB, USB vypalovače apod.
RS-232	RS232 odladění COM.	Je pro obecné ladění COM konfiguruje adresu IP nebo přenáší transparentní data COM.

Jméno		Funkce
HDMI	Rozhraní vysokým rozlišením	Výstupní port audio a video signálu s vysokým rozlišením. Vysílá nekomprimované video s vysokým rozlišením a vícekanalová data do portu HDMI zobrazovacího zařízení. Verze HDMI je 1,3
VGA	VGA video výstup	VGA video port výstupu. Výstup analogového video signálu. Může se připojit k monitoru pro zobrazení analogového videa
PoE PORTS	8 PoE porty	Vestavěný spínač. Podpora PoE. Sériové produkty s 8 porty PoE podporují napájení 48V 120W. Jeden port PoE max podporuje 15W.
PoE PORTS	16 PoE portů	Built-in Switch. Support PoE. 8 PoE portová série podporuje celkově 48V 120W výkon. Jeden PoE port max podporuje 15W.

2.2.10 Série NVR54-4KS2/58-4KS2/54-16P-4KS2/58-16P-4KS2/5424-24P-4KS2/ 5816P-4KS2E Série

Zadní panel série NVR54-4KS2/NVR58-4KS2 je zobrazen níže. Na schématu 2-43



Schéma 2-43

Zadní panel série NVR54-16P-4KS2/NVR58-16P-4KS2 je zobrazen níže. Na Obrázek 2-17.

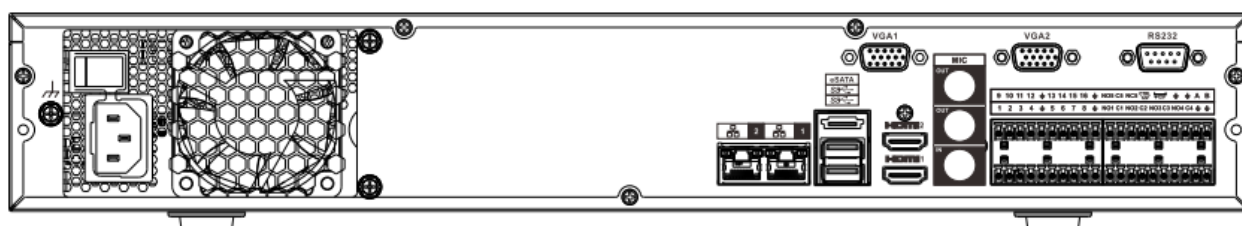
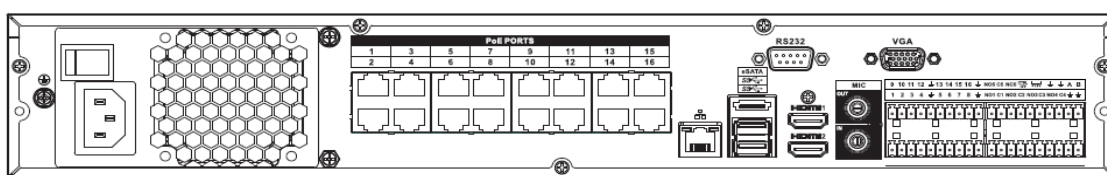

Obrázek 2-17

Zadní panel série NVR5424-24P-4KS2 je zobrazen níže. Na schématu 2-45



Schéma 2-45

Zadní panel série NVR54-16P-4KS2E je zobrazen níže. Na schématu 2-46

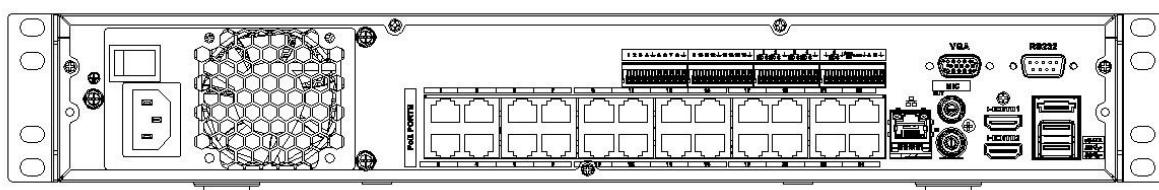

Schéma 2-18

Zadní panel série NVR58-16P-4KS2E je zobrazen níže. Na schématu 2-47





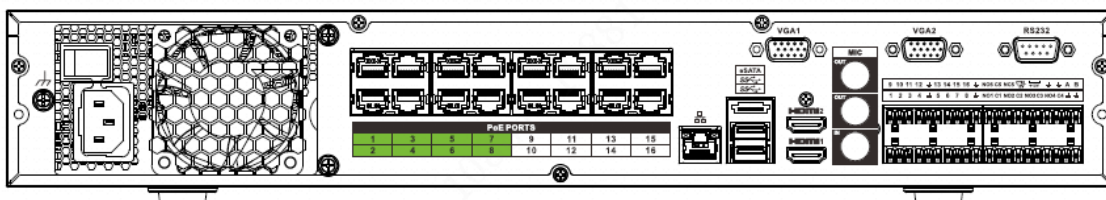

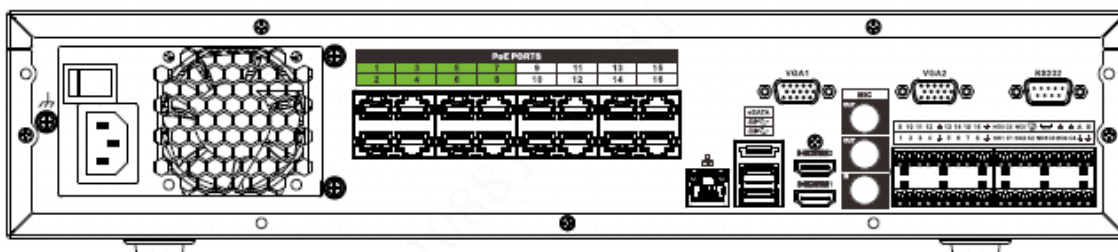

Schéma 2-19

Podrobné informace nalezneme v tabulce.

Jméno		Funkce
	Vypínač	Napájecí tlačítko on-off
	Napájecí vstup	Vstup AC 100~240V.
	Síťový vstup	10M/100M/1000Mbps samoadaptivní Ethernetový vstup. Připojte síťový kabel.
eSATA	eSATA vstup	Externí port SATA. Může se připojit k zařízení portu SATA. Prosím, skočte na pevný disk, když je připojen externí pevný disk.
	USB3.0 vstup	USB3.0 port. Připojte k myši, paměťové zařízení USB, USB vypalovačku apod.
HDMI	Rozhraní vysokým rozlišením	Výstupní port audio a video signálu s vysokým rozlišením. Vysílá nekomprimované video s vysokým rozlišením a vícekanálová data do portu HDMI zobrazovacího zařízení. HDMI verze je 1.4b.
MIC IN	Audio vstup	Obousměrný vstupní hovorový port. Příjem analogového audio signálu ze zařízení, jako je mikrofon, přenos.

Jméno		Funkce
MIC OUT	Audio výstup	Audio výstupní port. Je to výstup analogového audio signálu do zařízení, jako je zvuková skříň. <ul style="list-style-type: none"> · Obousměrný hovorový výstup. · Audio výstup na monitoru s 1 oknem. · Audio výstup při přehrávání videa na 1 okně.
1~16	Poplachové vstupy 1~16	<ul style="list-style-type: none"> · Existují čtyři skupiny. První skupina je od portu 1 až po port 4, druhá skupina je od portu 5 do portu 8, třetí skupina je od 9 do 12 a čtvrtá skupina je od 13 do 16. Jsou přijímána signál z externího zdroje poplachu. Existují dva typy; NO (normální otevřeno) / NC (normální zavření). · Pokud vaše vstupní zařízení pro poplach používá externí napájení, ujistěte se, že zařízení a NVR mají stejnou úroveň.
	Země	Poplachový vstup zem konec.
NO1~NO5 C1~C5 NC5	Poplachové výstupy 1~5	<ul style="list-style-type: none"> · 5 skupin výstupních portů pro poplach. (Skupina 1: port NO1 ~ C1, skupina 2: port NO2 ~ C2, skupina 3: port NO3 ~ C3, skupina 4: port NO4 ~ C4, skupina 5: port NO5, C5, NC5) přístroj. Ujistěte se, že do externího poplašného zařízení je napájení. · NE: Normální otevřený výstupní port alarmu. · C: Poplachový výstup veřejného konce. · NC: Normální uzavřený výstupní alarmový port.
A	RS-485 komunikační vstup	Port RS485_A. Jedná se o kabel A. Můžete se připojit k řídicím zařízením, jako je rychlostní PTZ.
B		B RS485_B. Je to kabel B. Můžete se připojit k řídicím zařízením jako je PTZ
CTRL 12V	/	Výkonový výkon 12 V řadiče. Je to ovládání výstupního relé výstražného signálu. Může být použit pro ovládání výstražného výstupu zařízení. Současně může být také použit jako zdroj příkonu některých zařízení, jako je poplašný detektor.
+12V	/	+ 12 V výkonový port. Může napájet některé periferní zařízení, jako je kamera nebo poplachové zařízení. Mějte na paměti, že napájecí napětí musí být nižší než 1A.
RS-232	RS232 odladění COM.	Je pro obecné ladění COM konfiguraci adresy IP nebo přenášení transparentních dat COM.
VGA	VGA videovýstup	VGA video port výstupu. Výstup analogového video signálu. Může se připojit k monitoru pro zobrazení analogového videa.

Jméno		Funkce
PoE PORTS	/	<p>Přepínač Built-in. Podporujte funkci PoE nebo ePoE.</p> <ul style="list-style-type: none"> Pro produkt řady ePoE je port 1 až port 8 porty ePoE. Port ePoE podporuje 300 metrů @ 100Mbps, 800 metrů @ 10Mbps. Port 9 až port 16 jsou obecné PoE porty. Produkt série 16 PoE podporuje celkem 150W.

2.2.11 Řada NVR48/48-16P

Zadní panel řady NVR48 je zobrazen níže na schématu 2-48.



Schéma 2-20

Zadní panel řady NVR48-16P je zobrazen níže na schématu 2-49





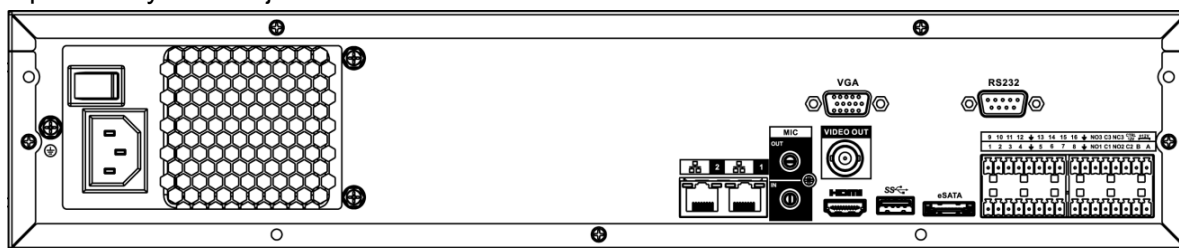

Schéma 2-21

Podrobnější informace naleznete v tabulce níže.

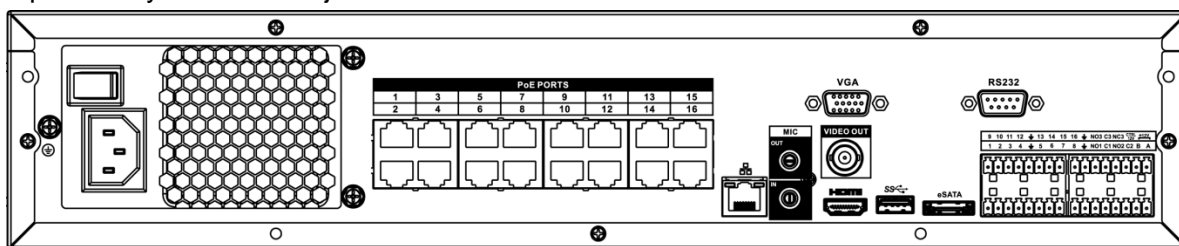
Jméno		Funkce
Vypínač	/	Tlačítko napájení on-of
Napájecí vstup	/	vstup AC 100~240V.
MIC IN	Audio vstup	Obousměrný vstupní hovorový port. Příjem analogového audio signálu ze zařízení, jako je mikrofon, přenos
MIC OUT	Audio výstup	Audio výstupní port. Je to výstup analogového audio signálu do zařízení, jako je zvuková skříň. <ul style="list-style-type: none"> Obousměrný hovorový výstup. Audio výstup na monitoru s 1 oknem. Audio výstup při přehrávání videa na 1 okně.
VIDEO OUT	Video výstup	CVBS výstup

Jméno		Funkce
1~16	Alarmové vstupy 1~16	<ul style="list-style-type: none"> Existují čtyři skupiny. První skupina je od portu 1 až po port 4, druhá skupina je od portu 5 do portu 8, třetí skupina je od 9 do 12 a čtvrtá skupina je od 13 do 16. Jsou přijímána signál z externího zdroj poplachu. Existují dva typy; NO (normální otevřeno) / NC (normální zavřeno). Pokud vaše vstupní zařízení pro poplach používá externí napájení, ujistěte se, že zařízení a NVR mají stejnou úroveň.
	GND	Poplachový vstup zem konec.
NO1~NO5 C1~C5 NC5	Alarm output port 1~5	<ul style="list-style-type: none"> 5 skupin výstupních portů pro alarm. (Skupina 1: port NO1 ~ C1, skupina 2: port NO2 ~ C2, skupina 3: port NO3 ~ C3, skupina 4: port NO4 ~ C4, skupina 5: port NO5, C5, NC5) přístroj. Ujistěte se, že do externího poplašného zařízení je napájení. NE: Normální otevřený výstupní port alarmu. C: Poplachový výstup veřejného konce. NC: Normální uzavřený výstupní alarmový port.
A	RS-485 Komunikační port	Port RS485_A. Jedná se o kabel A. Můžete se připojit k řídicím zařízením, jako je PTZ.
B		RS485_B. Je to kabel B. Můžete se připojit k ovládacím zařízením, jako je PTZ.
CTRL 12V	/	Výkonový výkon 12 V řadiče. Je to ovládání výstupního relé výstražného signálu. Může být použit pro ovládání výstražného výstupu zařízení. Současně může být také použit jako zdroj příkonu některých zařízení, jako je poplašný detektor.
+12V	/	+ 12 V výkonový port. Může napájet některé periferní zařízení, jako je kamera nebo poplachové zařízení. Mějte na paměti, že napájecí napětí musí být nižší než 1A.
	Síťový port	Jeden 10M/100M/1000Mbps samoadaptivní Ethernetový port. Připojení k síťovému kabelu.
eSATA	eSATA port	Externí port SATA. Může se připojit k zařízení portu SATA. Prosím, skočte na pevný disk, když je připojen externí pevný disk.
	USB2.0 port	USB2.0 port. K připojení myši, USB externího uložení, USB vypalovačky atd.
RS-232	RS-232 odladění COM.	Je pro obecné ladění COM konfiguraci adresy IP nebo přenášení transparentních dat COM.

Jméno		Funkce
HDMI	Rozhraní vysokým rozlišením	Výstupní port audio a video signálu s vysokým rozlišením. Vysílá nekomprimované video s vysokým rozlišením a vícekanálová data do portu HDMI zobrazovacího zařízení. Verze HDMI je 1,3.
VGA	VGA video výstup	VGA video port výstupu. Výstup analogového video signálu. Může se připojit k monitoru pro zobrazení analogového videa.
PoE PORTS	16 PoE portů	Vestavěný spínač. Podpora PoE. Produkty řady 16 portů PoE podporují výkon 150 W. Jeden port PoE max podporuje 15W.

2.2.12 Série NVR42V-8P

Zadní panel je zobrazen níže na schématu 2-50.







Schéma 2-22

Podrobnější informace naleznete v tabulce níže.

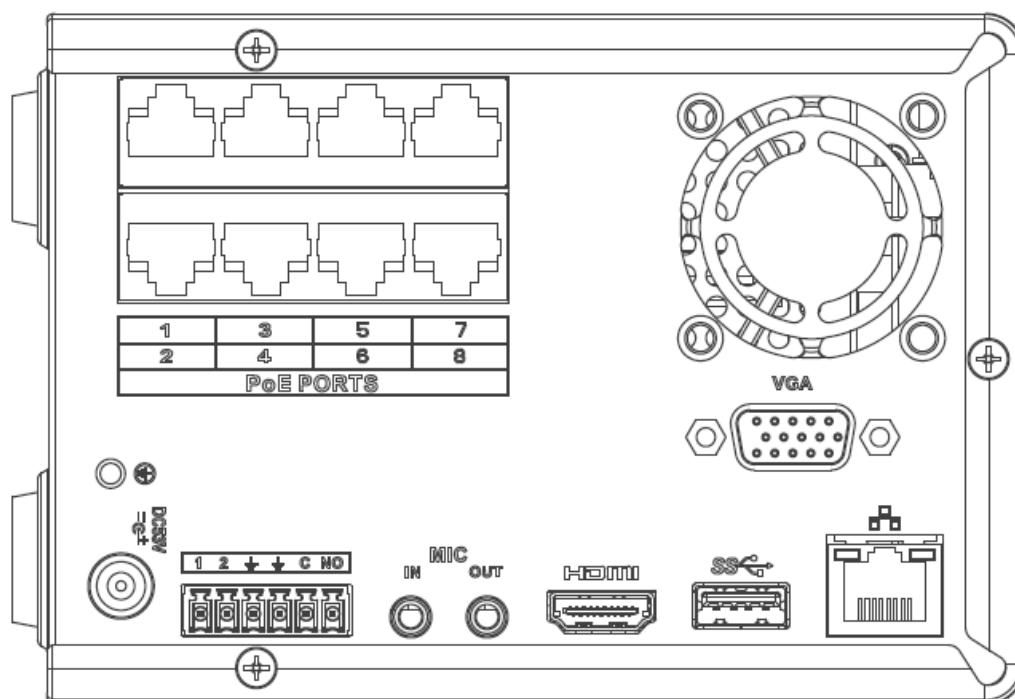
Jméno		Funkce
Vypínač	/	Napájecí tlačítko on/off
DC53V	Napájecí vstup	Vstup DC 53V--2.3A
MIC IN	Audio vstup	Obousměrný vstupní hovorový port. Příjem analogového audio signálu ze zařízení, jako je mikrofon, přenos.

Jméno		Funkce
MIC OUT	Audio výstup	Je to výstup analogového audio signálu do zařízení, jako je zvuková skříň. <ul style="list-style-type: none"> · Obousměrný hovorový výstup. · Audio výstup na monitoru s 1 oknem. · Audio výstup při přehrávání videa na 1 okně.
1~2	Alarmové vstupy 1~2	Pokud vaše vstupní zařízení pro alarm používá externí napájení, ujistěte se, že zařízení a NVR mají stejnou zemi.
	GND	Vstupní port alarmového vstupu.
C	Výstup poplachového veřejného portu	Poplachový výstup veřejného konce.
NO	Normálně otevřené	Normálně otevřený poplachový výstup.
	Síťový port	10M/100M/1000Mbps samoadaptibilní Ethernetový port. Připojte k síťovému kabelu
	USB3.0 port	USB3.0 port. K připojení myši, USB externí uložště, USB vypalovačka atd.
HDMI	Rozhraní s vysokým rozlišením	Výstupní port audio a video signálu s vysokým rozlišením. Vysílá nekomprimované video s vysokým rozlišením a vícekanálová data do portu HDMI zobrazovacího zařízení. Verze HDMI je 1.4.
VGA	VGA video výstup	VGA video port výstupu. Výstup analogového video signálu. Může se připojit k monitoru pro zobrazení analogového videa.
PoE PORT	/	Vestavěný spínač. Podpora PoE. Produkt série PoE 8 podporuje celkem 48V 120W. Jeden port PoE max podporuje 15W.

2.2.13 NVR41-4KS2/41-P-4KS2/41-8P-4KS2

Zadní panel řady NVR41-4KS2 je zobrazen níže na Schématu 2-51.



Schéma 2-23

Zadní panel řady NVR41-P-4KS2 je zobrazen níže na schématu 2-52.

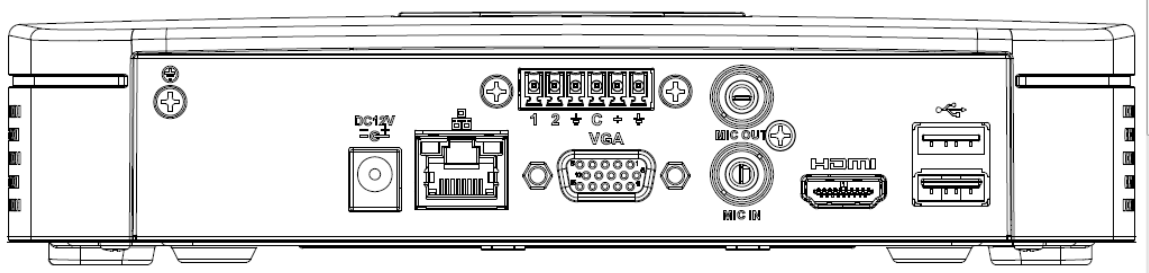

Schéma 2-24

Zadní panel řady NVR41-8P-4KS2 je zobrazen níže na schématu 2-53.





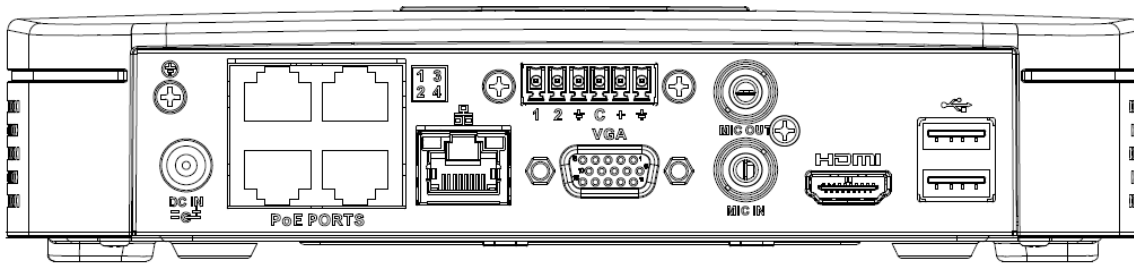

Schéma 2-25

Podrobnější informace naleznete v tabulce níže

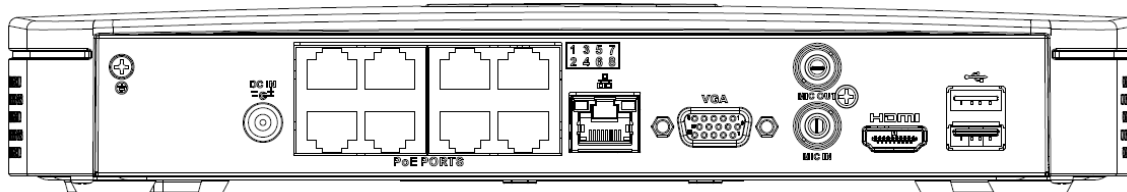
Název Portu	Připojení	Funkce
	USB port	USB port. Připojení myši, USB externího úložiště, USB vypalovač a atd.
	Síťový port	10M/100Mbps samoadaptivní ethernetový port. Připojte síťový kabel.
HDMI	Rozhraní vysokým rozlišením	Výstupní port audio a video signálu s vysokým rozlišením. Vysílá nekomprimované video s vysokým rozlišením a vícekanálová data do portu HDMI zobrazovacího zařízení. Verze HDMI je 1.4.
VGA	VGA výstup video	VGA video port výstupu. Výstup analogového video signálu. Může se připojit k monitoru pro zobrazení analogového videa.
	GND	Uzemnění
	Napájecí port	Zásuvka. Pro NVR41-4KS2: Napájení DC 12V / 2A. Pro NVR41-P-4KS2: Napájení DC 48V / 72W. Pro NVR41-8P-4KS2: Napájení DC 48V / 96W.
MIC IN	Audio vstup	Obousměrný vstupní hovorový port. Příjem analogového audio signálu ze zařízení, jako je mikrofon, přenos.
MIC OUT	Audio výstup	Audio výstupní port. Je to výstup analogového audio signálu do zařízení, jako je zvuková skříň. <ul style="list-style-type: none"> Obousměrný hovorový výstup. Audio výstup na monitoru s 1 oknem. Audio výstup při přehrávání videa na 1 okně.

Název Portu	Připojení	Funkce
PoE PORT	PoE port	Vestavěný spínač. Podporuje funkci PoE. Pro produkt řady PoE můžete tento port použít k napájení síťové kamery.

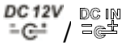
2.2.14 NVR41HS-4KS2/41HS-P-4KS2/41HS-8P-4KS2

Zadní panel řady NVR41HS-4KS2 je zobrazen níže na schématu 2-54.



Schéma 2-26

Zadní panel řady NVR41HS-P-4KS2 je zobrazen níže na schématu 2-55.

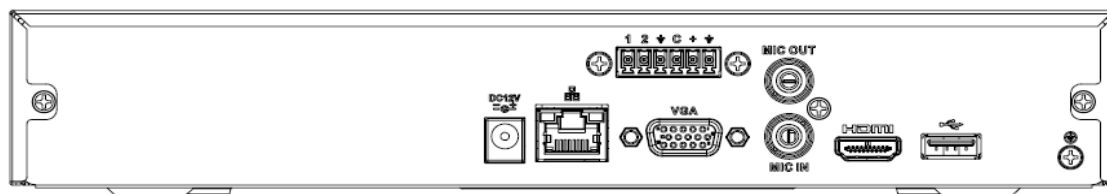

Schéma 2-27

Zadní panel řady NVR41HS-8P-4KS2 je zobrazen níže na schématu 2-56





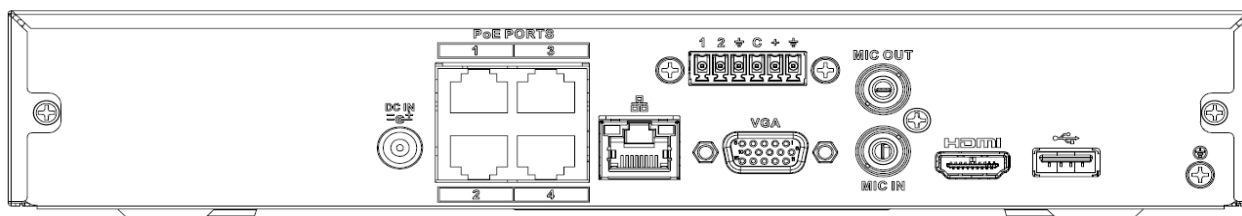

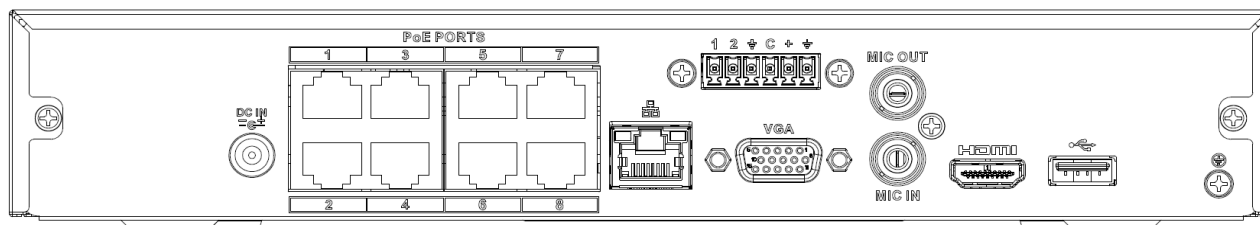

Schéma 2-28

Podrobnější informace najdete v tabulce níže:

Název portu	Připojení	Funkce
	USB port	USB port. Připojení myši, USB externího úložiště, USB vypalovačky atd.
	Napájecí vstup	Zásuvka. Pro NVR41HS-4KS2: Napájení DC 12V / 2A. Pro NVR41HS-P-4KS2: Napájení DC 48V / 72W. Pro NVR41HS-8P-4KS2: Napájení DC 48V / 96W.
	Síťový port	10M/100Mbps samoadaptivní Ethernetový port. Připojte síťový kabel.
	USB port	USB port. Připojte myš, USB externí úložiště atd.
HDMI	Rozhraní s vysokým rozlišením	Výstupní port audio a video signálu s vysokým rozlišením. Vysílá nekomprimované video s vysokým rozlišením a vícekanálová data do portu HDMI zobrazovacího zařízení. Verze HDMI je 1.4.
VGA	VGA video výstup	VGA video port výstupu. Výstup analogového video signálu. Může se připojit k monitoru pro zobrazení analogového videa.
MIC IN	Audio vstup	Obousměrný vstupní hovorový port. Příjem analogového audio signálu ze zařízení, jako je mikrofón, přenos..
MIC OUT	Audio výstup	Audio výstupní port. Je to výstup analogového audio signálu do zařízení, jako je zvuková skříň. <ul style="list-style-type: none"> · Obousměrný hovorový výstup. · Audio výstup na monitoru s 1 oknem. · Audio výstup při přehrávání videa na 1 okně.
	GND	Uzemnění
PoE PORTS	PoE port	Vestavěný spínač. Podporujte funkci PoE. Pro produkt řady PoE můžete tento port použít k napájení síťové kamery.

2.2.15 NVR42-4KS2/42-P-4KS2/42-8P-4KS2/42-16P-4KS2

Zadní panel řady NVR42-4KS2 je zobrazen níže na schématu 2-57.



Schéma 2-29

Zadní panel řady NVR42-P-4KS2 je zobrazen níže na schématu 2-58

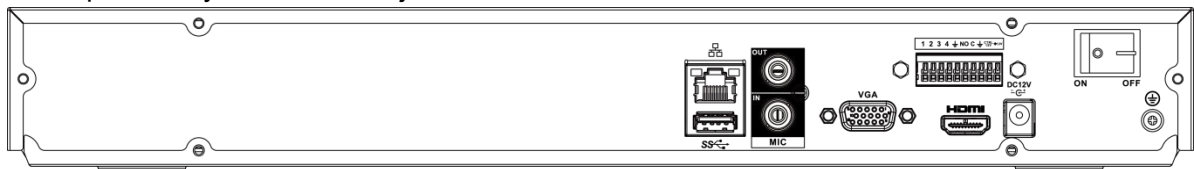

Schéma 2-30

Zadní panel řady NVR42-8P-4KS2 je zobrazen níže na schématu 2-59.

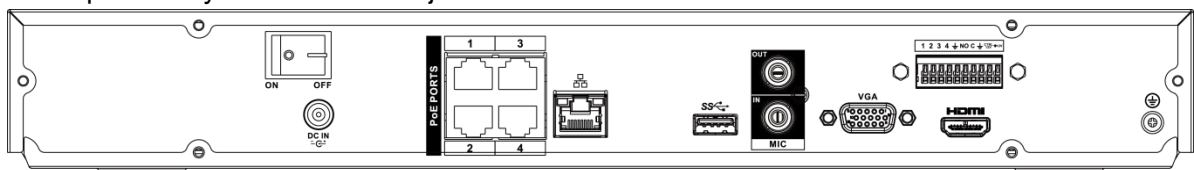

Schéma 2-31

Zadní pane řady NVR42-16P-4KS2 je zobrazen níže na schématu 2-60.





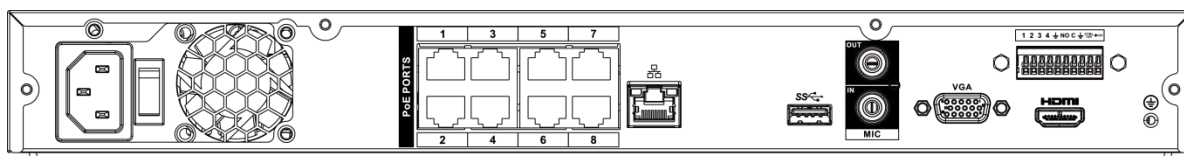

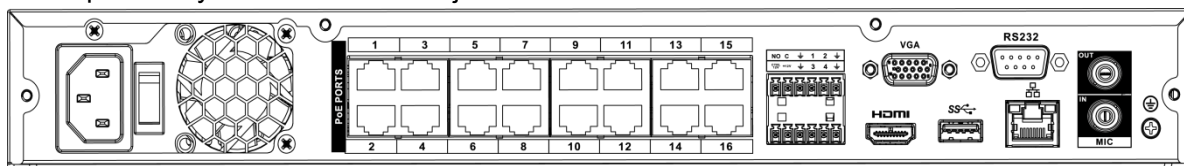
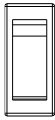

Schéma 2-32

Podrobnější informace naleznete v tabulce níže

Název		Funkce
	Vypínač	Tlačítko on/off
		
	Napájecí vstup	Vstup DC 12V / 4A. Pouze pro produkt řady NVR42-4KS2.
		Přepněte napájecí port. Vstup DC 48 / 96W Pouze pro produkt řady NVR42-P-4KS2.
		Vstup AC90V ~ 264V-12V5A / 52V2.5A-190W. Pouze pro produkt řady NVR42-8P-4KS2 / NVR42-16P-4KS2.
MIC IN	Audio vstup	Obousměrný vstupní hovorový port. Příjem analogového audio signálu ze zařízení, jako je mikrofon, přenos.
MIC OUT	Audio výstup	Audio výstupní port. Je to výstup analogového audio signálu do zařízení, jako je zvuková skříň. <ul style="list-style-type: none"> Obousměrné hovorový výstup. Audio výstup na monitoru s 1 oknem. Audio výstup při přehrávání videa na 1 okně.
1~4	Poplachový vstup 1~4	<ul style="list-style-type: none"> Existují dva typy; NO (normální otevřeno) / NC (normální zavření). Pokud vaše vstupní zařízení pro alarm používá externí napájení, ujistěte se, že zařízení a NVR mají stejnou úroveň.
	GND	Vstupní port alarmového vstupu.

Název		Funkce
N1, N2 C1, C2	Poplachový výstup 1~2	<ul style="list-style-type: none"> ● 2 skupiny výstupních výstupů pro alarm. (Skupina 1: port NO1 ~ C1, skupina 2: port NO2 ~ C2). Výstražný signál alarmového zařízení. Ujistěte se, že do externího poplašného zařízení je napájení. ● NO: Normální otevřený výstupní port alarmu. ● C: Poplachový výstup veřejného konce.
A	RS-485 komunikační port	Port RS485_A. Jedná se o kabel A. Můžete se připojit k řídicím zařízením, jako je speed dome PTZ.
B		RS485_B. Je to kabel B. Můžete se připojit k řídicím zařízením, jako je speed dome PTZ.
	Síťový port	10M/100M/1000Mbps samoadaptivní ethernetový port. Připojte k síťovému kabelu.
●	USB port	USB port. Připojte myš, USB externí uložení, USB vypalovačku atd.
RS-232	RS-232 ladící COM.	Je pro obecné ladění COM konfiguraci adresy IP nebo přenášení transparentních dat COM.
HDMI	Rozhraní s vysokým rozlišením	Výstupní port audio a video signálu s vysokým rozlišením. Vysílá nekomprimované video s vysokým rozlišením a vícekanálová data do portu HDMI zobrazovacího zařízení. Verze HDMI je 1.4.
VGA	VGA video výstup	VGA video port výstupu. Výstup analogového video signálu. Může se připojit k monitoru pro zobrazení analogového videa.
PoE PORTS	/	Vestavěný spínač. Podpora PoE. Pro produkt řady PoE můžete tento port použít k napájení síťové kamery.

2.2.16 NVR44-4KS2/44-16P-4KS2

Zadní panel řady NVR44-4KS2 je zobrazen níže na schématu 2-61



Schéma 2-33

Zadní panel řady NVR44-16P-4KS2 je zobrazen níže na schématu 2-62.



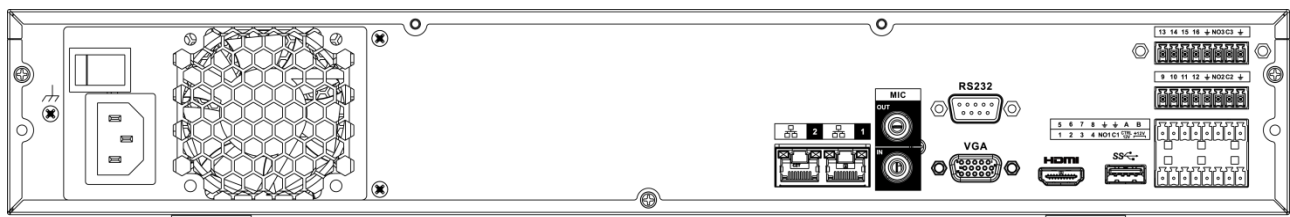

Schéma 2-34

Podrobnější informace naleznete v tabulce níže.

Název		Funkce
Napájení	/	Tlačítko on /off
Napájecí vstup	/	AC90V~264V-12V12.5A/-53V2.83A
MIC IN	Audio vstup	Obousměrný vstupní hovorový port. Příjem analogového audio signálu ze zařízení, jako je mikrofon, přenos.
MIC OUT	Audio výstup	Audio výstupní port. Je to výstup analogového audio signálu do zařízení, jako je zvuková skříň. <ul style="list-style-type: none"> · Obousměrné hovorový výstup. · Audio výstup na monitoru s 1 oknem. · Audio výstup při přehrávání videa na 1 okně.
VIDEO OUT	Video výstup	CVBS výstup
1~16	Poplachové vstupy 1~16	<ul style="list-style-type: none"> · Existují čtyři skupiny. První skupina je od portu 1 až po port 4, druhá skupina je od portu 5 do portu 8, třetí skupina je od 9 do 12 a čtvrtá skupina je od 13 do 16. Jsou přijímána signál z externího zdroj poplachu. Existují dva typy; NO (normální otevřeno) / NC (normální zavření). · Pokud vaše vstupní zařízení pro alarm používá externí napájení, ujistěte se, že zařízení a NVR mají stejnou úroveň.
	Video výstup	CVBS výstup
NO1~NO5 C1~C5 NC5	Poplachové výstupy 1~5	<ul style="list-style-type: none"> · 5 skupin výstupních portů pro alarm. (Skupina 1: port NO1 ~ C1, skupina 2: port NO2 ~ C2, skupina 3: port NO3 ~ C3, skupina 4: port NO4 ~ C4, skupina 5: port NO5, C5, NC5) přístroj. Ujistěte se, že do externího poplašného zařízení je napájení. · NO: Normální otevřený výstupní port alarmu. · C: Poplachový výstup veřejného konce. · NC: Normální uzavřený výstupní alarmový port.
A	RS-485 Komunikační port	Port RS485_A. Jedná se o kabel A. Můžete se připojit k řídicím zařízením, jako je speed dome PTZ.

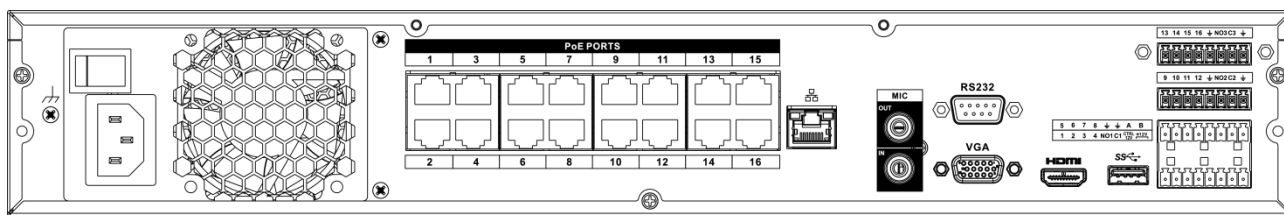
Název		Funkce
B		RS485_B. Je to kabel B. Můžete se připojit k řídicím zařízením, jako je speed dome PTZ.
CTRL 12V	/	Výkonový výkon 12 V řadiče. Je to ovládání výstupního relé výstražného signálu. Může být použit pro ovládání výstražného výstupu zařízení. Současně může být také použit jako zdroj příkonu některých zařízení, jako je poplašný detektor.
+12V	/	+ 12 V výkonový port. Může napájet některé periferní zařízení, jako je kamera nebo poplachové zařízení. Mějte na paměti, že napájecí napětí musí být nižší než 1A.
	Síťový port	10M/100M/1000Mbps samoadaptivní ethernetový port. Připojte k síťovému kabelu.
eSATA	eSATA port	Externí port SATA. Může se připojit k zařízení portu SATA. Prosím, skočte na pevný disk, když je připojen externí pevný disk.
	USB2.0 port	USB2.0 port. Připojte myš, USB externí uložení, USB vypalovačku atd.
RS-232	RS232 odladění COM.	Je pro obecné ladění COM konfiguraci adresy IP nebo přenášení transparentních dat COM.
HDMI	Rozhraní s vysokým rozlišením	Výstupní port audio a video signálu s vysokým rozlišením. Vysílá nekomprimované video s vysokým rozlišením a vícekanálová data do portu HDMI zobrazovacího zařízení. Verze HDMI je 1,3
VGA	VGA video výstup	VGA video port výstupu. Výstup analogového video signálu. Může se připojit k monitoru pro zobrazení analogového videa.
PoE PORTS	PoE port	Vestavěný spínač. Podpora PoE. Pro produkt řady PoE můžete tento port použít k napájení síťové kamery.

2.2.17 NVR48-4KS2/48-16P-4KS2

Zadní panel řady NVR48-4KS2 je zobrazen níže na schématu 2-63.



Schéma 2-35

Zadní panel řady NVR48-16P-4KS2 je zobrazen níže na schématu 2-64.





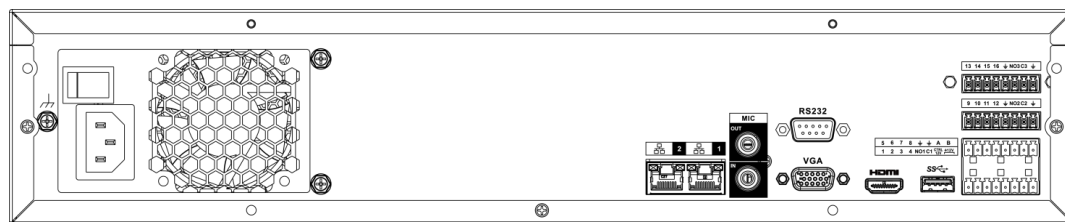

Schéma 2-36

Podrobnější informace najdete v tabulce níže

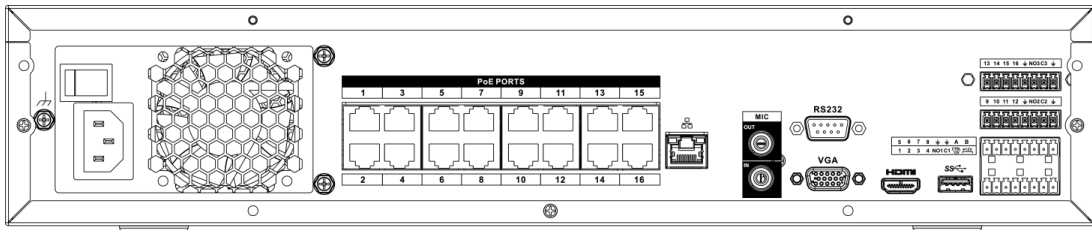
Název		Funkce
Vypínač	/	Tlačítko on/off
Napájecí vstup	/	AC90V~264V-12V12.5A/-53V2.83A
MIC IN	Audio vstup	Obousměrný vstupní hovorový port. Příjem analogového audio signálu ze zařízení, jako je mikrofon, přenos.
MIC OUT	Audio výstup	Audio výstupní port. Je to výstup analogového audio signálu do zařízení, jako je zvuková skříň. <ul style="list-style-type: none"> Obousměrný hovorový výstup. Audio výstup na monitoru s 1 oknem. Audio výstup při přehrávání videa na 1 okně.
VIEDEO OUT	Video výstup	CVBS výstup
1~16	Poplachové vstupy 1~16	<ul style="list-style-type: none"> Existují čtyři skupiny. První skupina je od portu 1 až po port 4, druhá skupina je od portu 5 do portu 8, třetí skupina je od 9 do 12 a čtvrtá skupina je od 13 do 16. Jsou přijímána signál z externího zdroj poplachu. Existují dva typy; NO (normální otevřeno) / NC (normální zavření). Pokud vaše vstupní zařízení pro alarm používá externí napájení, ujistěte se, že zařízení a NVR mají stejnou úroveň.
	GND	Vstupní zemnicí port.
NO1~NO5	Poplachový výstup 1~5	<ul style="list-style-type: none"> 5 skupin výstupních portů pro alarm. (Skupina 1: port NO1 ~ C1, skupina 2: port NO2 ~ C2, skupina 3: port NO3 ~ C3, skupina 4: port NO4 ~ C4, skupina 5: port NO5, C5, NC5) přístroj. Ujistěte se, že do externího poplašného zařízení je napájení. NO: Normální otevřený výstupní port alarmu. C: Poplachový výstup veřejného konce. NC: Normální uzavřený výstupní alarmový port.
C1~C5		
NC5		
A	RS-485	Port RS485_A. Jedná se o kabel A. Můžete se připojit k řídicím zařízením, jako je speed dome PTZ.

Název		Funkce
B	komunikační port	RS485_B. Je to kabel B. Můžete se připojit k řídicím zařízením, jako je speed dome PTZ.
CTRL 12V	/	Výkonový výkon 12 V řadiče. Je to ovládání výstupního relé výstražného signálu. Může být použit pro ovládání výstražného výstupu zařízení. Současně může být také použit jako zdroj příkonu některých zařízení, jako je poplašný detektor.
+12V	/	+ 12 V výkonový port. Může napájet některé periferní zařízení, jako je kamera nebo poplachové zařízení. Mějte na paměti, že napájecí napětí musí být nižší než 1A.
	Síťový port	Jeden 10M / 100M / 1000Mbps samoadaptivní ethernetový port. Připojte k síťovému kabelu.
eSATA	eSATA port	Externí port SATA. Může se připojit k zařízení portu SATA. Prosím, skočte na pevný disk, když je připojen externí pevný disk.
	USB port	USB port. Připojte myš, USB externí úložiště, USB vypalovačku atd.
RS-232	RS-232 Odladění COM.	Je pro obecné ladění COM konfiguraci adresy IP nebo přenášení transparentních dat COM.
HDMI	Rozhraní s vysokým rozlišením	Výstupní port audio a video signálu s vysokým rozlišením. Vysílá nekomprimované video s vysokým rozlišením a vícekanálová data do portu HDMI zobrazovacího zařízení. Verze HDMI je 1.4.
VGA	VGA video výstup	VGA video port výstupu. Výstup analogového video signálu. Může se připojit k monitoru pro zobrazení analogového videa.
PoE PORTS	PoE port	Vestavěný spínač. Podpora PoE. Pro produkt řady PoE můžete tento port použít k napájení síťové kamery.

2.3 Připojení poplachu

2.3.1 Poplachové porty

Alarmový port je zobrazen níže. Viz schéma 2-65. Následující obrázek je pouze orientační



Schéma 2-37

Ikona	Funkce
1~16	ALARM1 ~ALARM16. Alarm se aktivuje na nízké úrovni.
NO1 C1, NO2 C2, NO3 C3, NO4 C4	Čtyři NO výstupní skupiny aktivace. (Tlačítko On-off).
NO5 C5 NC5	Jedna výstupní skupina pro aktivaci NO / NC. (Tlačítko On-off).
CTRL 12V	Řízení výkonu. Zakázat výstupní výkon při zrušení alarmu. Proud je 500mA.
+12V	Jmenovitý proudový výstup. Proud je 500mA.
	GND
A/B	485 komunikační port. Používají se k ovládání zařízení, jako je PTZ. Prosím, paralelně připojte 120Ω mezi kabely A / B, pokud je příliš mnoho dekodérů PTZ.

Poznámka

- Různé modely podporují různé vstupní vstupy pro alarmy. Podrobné informace naleznete v listu specifikací.
- Mírné rozdíly lze nalézt na rozložení portu alarmů.

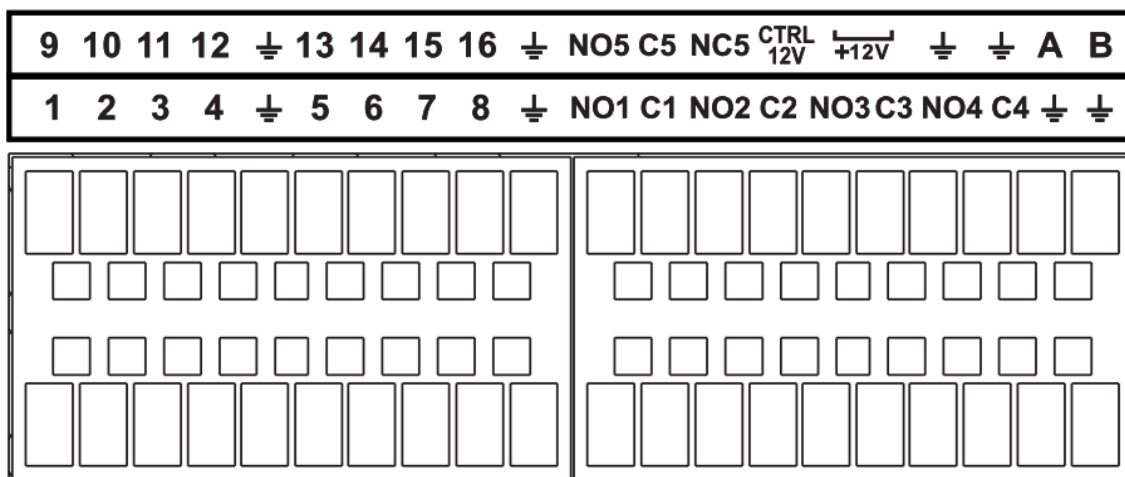
2.3.2 Poplachový vstup

Připojte kladný konec (+) vstupního alarmového zařízení k portu vstupu alarmu (ALARM IN 1 ~ 16)

NVR. Připojte záporný konec (-) vstupního alarmového zařízení k zemi () na NVR.





Schéma 2-38

Poznámka

- Existují dva typy alarmů: NO / NC.
- Když připojíte zemní port alarmového zařízení k NVR, můžete použít libovolný port GND ().
- Připojte NC port alarmového zařízení k portu alarmu (ALARM) NVR.
- Pokud je poplašné zařízení připojeno k napájecímu zdroji, ujistěte se, že je uzemněno pomocí NVR..

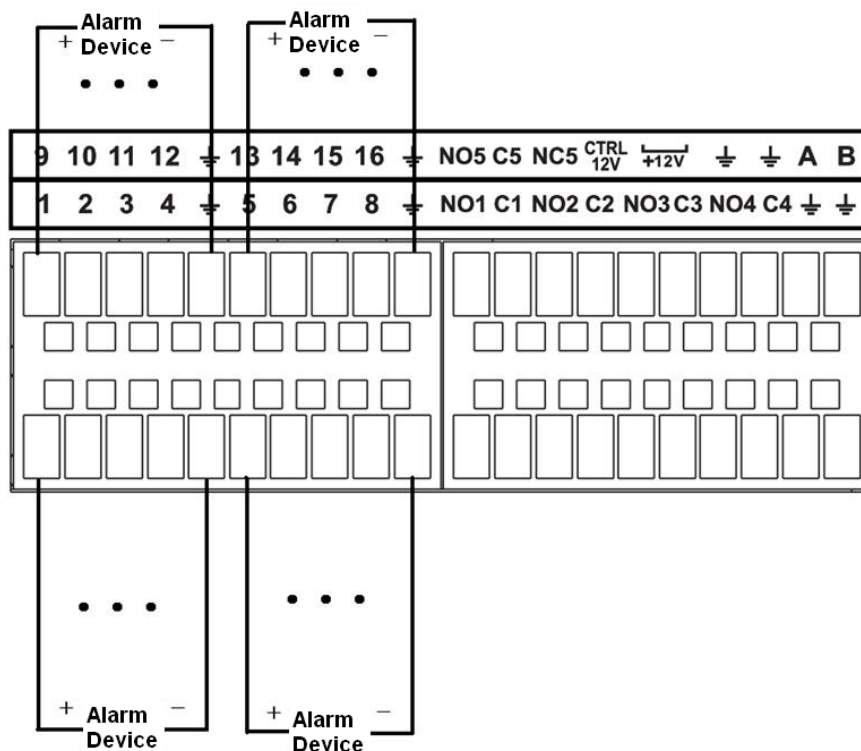
2.3.3 Poplachový vstup a výstup

- Existuje napájecí zdroj vnějšího poplachu.
- V případě, že přetížení může způsobit poškození NVR, podrobnější informace naleznete v následujících specifikacích relé.
- Kabel A / B zařízení RS485 je určen pro připojení kabelu A / B rychlosti PTZ.

2.3.4 Specifikace poplachových relé

Model:	JRC-27F	
Materiál dotyku	Stříbro	
Hodnocení(Zatížení odporu)	Jmenovitá kapacita přepínače	30VDC 2A, 125VAC 1A
	Maximální výkon spínače	125VA 160W
	Maximální napětí přepínače	250VAC, 220VDC
	Maximální měna přepínače	1A
Instalace	Mezi dotyky se stejnou polaritou	1000VAC 1minute

	Mezi dotyky s různou polaritou	1000VAC 1minute
	Mezi dotykem a vinutím	1000VAC 1minute
Napěťové napětí	Mezi dotyky se stejnou polaritou	1500V (10×160us)
Délka otevřeného času	3ms max	
Délka otevřeného času	3ms max	
Dlouhověkost	Mechanické	50×106 MIN (3Hz)
	Elektrický	200×103 MIN (0.5Hz)
Teplota	-40°C ~+70°C	

2.4 Obousměrný hovor

2.4.1 Koncové zařízení na konci počítače

Připojení zařízení

Připojte reproduktor nebo snímač k prvnímu portu audio vstupu na zadním panelu zařízení. Potom připojte sluchátka nebo zvuková skříň k výstupnímu zvukovému portu v počítači.

Přihlaste se na web a potom aktivujte příslušný kanál sledování v reálném čase.

Pro zapnutí dvoustranného hovoru se podívejte na následující rozhraní.

Vidíte na Obrázku 2-67.

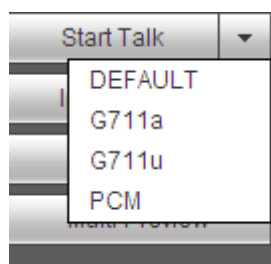

Obrázek 2-39

Poslech operace

Na konci přístroje promluvíte přes reproduktor nebo přijímač a pak můžete získat zvuk ze sluchátka nebo zvukové schránky na PC-konci. Viz obrázek 2-68.

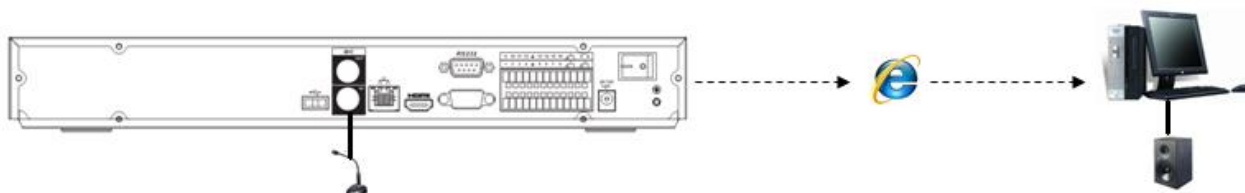

Obrázek 2-40

2.4.2 Konec počítače na konci zařízení

Připojení zařízení

Připojte reproduktor nebo vysílač k výstupnímu zvukovému portu v počítači a poté připojte sluchátko

nebo zvukovou krabicí k prvnímu portu vstupu zvuku na zadním panelu zařízení.
 Přihlaste se na web a potom aktivujte příslušný kanál sledování v reálném čase.
 Prohlédněte si výše uvedené rozhraní (obrázek 2-67), abyste umožnili obousměrnou konverzaci.

Poslech operace

Na konci počítače promluvíte přes reprosoustavu nebo vysílač a pak můžete získat zvuk ze sluchátka nebo zvukové schránky na konci přístroje. Viz obrázek 2-69.

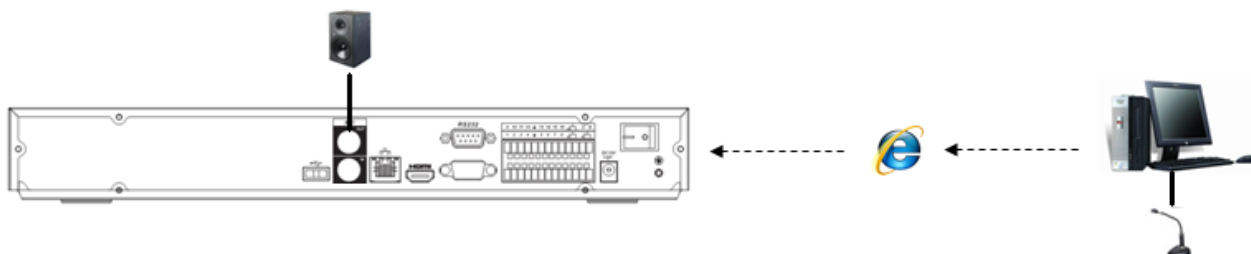

Obrázek 2-41

2.5 Ovládání myši

Podrobnější informace naleznete v tabulce níže.

Levé kliknutí na tlačítko myši	Když vyberete jednu položku nabídky, kliknutím levým tlačítkem myši zobrazíte obsah nabídky.
	Změňte zaškrtačací políčko nebo stav detekce pohybu.
	Klepnutím na pole se seznamem se zobrazí rozbalovací seznam
	Ve vstupním poli můžete vybrat vstupní metody. Klepnutím levým tlačítkem na příslušné tlačítko na panelu můžete zadat číselný / anglický znak (malý / velká). Zde ← znamená tlačítko backspace. _ Znamená tlačítko pro volbu místa.
	V angličtině režim vstupu: $_$ stránky pro zadání ikony backspace a ← znamená vymazání předchozího znaku.
	V číselném režimu vstupu: $_$ znamená vymazání a ← znamená vymazání předchozí číslice.

Dvojitý klik na levé tlačítko myši	Provedte speciální ovládání, například dvojklikem na jednu položku v seznamu souborů pro přehrávání videa.
	V režimu více oken klikněte dvakrát levým tlačítkem myši na jeden kanál, aby se zobrazil v plném okně. Dvojitým levým klepnutím na aktuální video se vrátíte zpět do předchozího režimu více oken.
Kliknutí na pravé tlačítko myši	V režimu monitorování v reálném čase se zobrazí místní nabídka.
	Ukončete aktuální nabídku bez uložení změny.
Stisknutí prostředního tlačítka	Ve vstupním poli čísel: Zvýšení nebo snížení číselné hodnoty.
	Položky přepněte do zaškrťovacího políčka.
	Stránku nahoru nebo stránku dolů
Pohyb myši	Vyberte aktuální ovladač nebo přesuňte kontrolu
Přetáhněte myš	Zvolte zónu detekce pohybu
	Zvolte zónu maskování soukromí.

2.6 Dálkové ovládání

Rozhraní dálkového ovládání je zobrazeno jako na obrázku 2 70.

Upozorňujeme, že dálkové ovládání není naše standardní příslušenství a není součástí, dodávky tašky s příslušenstvím.

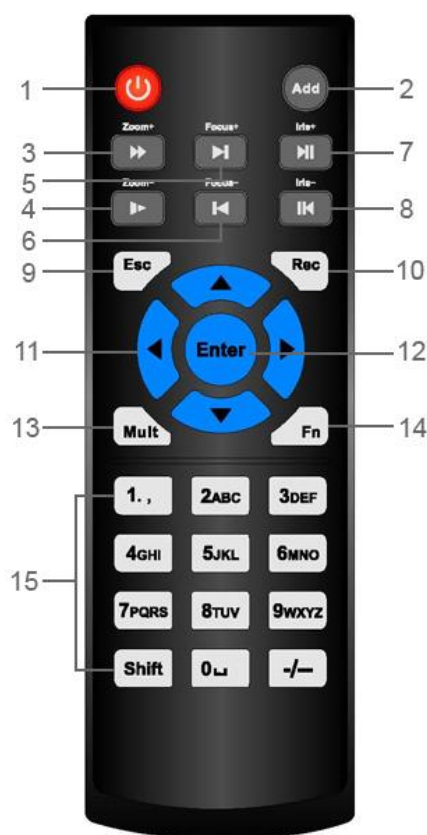

Obrázek 2-42

Sériové číslo	Název	Funkce
---------------	-------	--------

1	Vypínač	Klepnutím na něj spustíte nebo vypnete zařízení.
2	Adresa	Klepnutím na něj můžete zadat číslo zařízení, abyste jej mohli ovládat.
3	Vpřed	Různé dopředné rychlosti a normální rychlost přehrávání.
4	Pomalé přehrávání	Více pomalých rychlostí přehrávání nebo normální přehrávání.
5	Další nahrávka	V režimu přehrávání přehrajte další video.
6	Předchozí nahrávka	V režimu přehrávání přehrajte předchozí video.
7	Přehrávání/pauza	V režimu pozastavení klepnutím na toto tlačítko provedete normální přehrávání.
		Při normálním přehrávání klikněte na toto tlačítko pro pozastavení přehrávání.
		V režimu monitorování v reálném čase klikněte na toto tlačítko pro vstup do nabídky pro vyhledávání videa.
8	Obrátit / pozastavit	Režim pauzy reverzního přehrávání, klepnutím na toto tlačítko provedete normální přehrávání.
		Při zpětném přehrávání klikněte na toto tlačítko pro pozastavení přehrávání.
9	Esc	Vraťte se do předchozí nabídky nebo zrušte aktuální operaci (zavřete horní rozhraní nebo ovládací prvek)
10	Nahrávání	Ruční spuštění nebo ukončení nahrávání V záznamovém rozhraní pomocí směrových tlačítek vyberte záznamový kanál. Klepnutím na toto tlačítko po dobu nejméně 1,5 sekundy se systém může dostat do rozhraní Ruční záznam.
11	Směrová tlačítka	Spustíte aktuální aktivované řízení,

		<p>přejděte doleva nebo doprava.</p> <p>V režimu přehrávání slouží k ovládání panelu procesů přehrávání.</p> <p>Funkce Aux (například přepnutí menu PTZ)</p>
12	Vstup/menu tlačítko	<p>přejít na výchozí tlačítko</p> <p>přejděte do nabídky</p>
13	Přepínač více oken	<p>Přepínání mezi vícenásobným oknem a jedním oknem.</p>
14	Fn	<p>V režimu 1-kanálového monitoru: funkce pomocného pomocníka: ovládání PTZ a barva videa.</p> <p>Přepněte ovládací nabídku PTZ do ovládacího rozhraní PTZ.</p> <p>V rozhraní detekce pohybu můžete pracovat se směrovými klávesami pro dokončení nastavení.</p> <p>V textovém režimu jej klepnutím zrušíte.</p>
15	0-9 číselné tlačítka	<p>Vstupní heslo, kanál nebo přepínací kanál.</p> <p>Shift je tlačítko pro přepnutí metody vstupu.</p>

3 Instalace zařízení

Poznámka: Všechna instalace a provozy by měly odpovídat místním předpisům pro elektrickou bezpečnost.

3.1 Schéma instalace zařízení

Informace o instalaci NVR naleznete v následujících schématech.

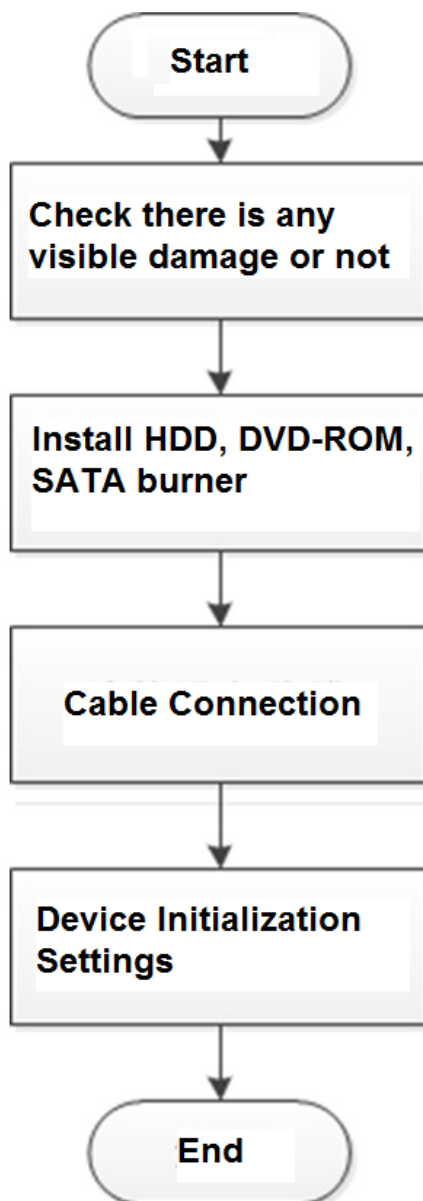

3.2 Zkontrolujte vybalené NVR

Když obdržíte NVR od přepravce, zkontrolujte, zda nedošlo k viditelnému poškození. Ochranné materiály používané pro balení NVR mohou chránit nejvíce náhodných střetů během přepravy. Pak můžete otevřít krabici a zkontrolovat příslušenství.

Zkontrolujte položky podle seznamu. Nakonec můžete odstranit ochrannou fólii NVR.

3.3 O čelním a zadním panelu

Číslo modelu ve hře na spodní straně NVR je velmi důležité; zkontrolujte prosím podle objednávky.

Značka na zadním panelu je také velmi důležitá. Obvykle potřebujeme reprezentovat sériové číslo, když poskytujeme službu po prodeji.

3.4 HDD Instalace

Důležité:

Před výměnou pevného disku vypněte napájení.

Obrázky uvedené níže jsou pouze orientační.

Při instalaci poprvé si prosím ověřte, že pevný disk byl nebo nebyl nainstalován.

Můžete se obrátit na přílohu týkající se informací o kapacitě HDD a doporučené značky HDD. Obvykle nedoporučuje počítač s pevným diskem.

Při instalaci pevného disku postupujte podle níže uvedených pokynů.

3.4.1 NVR41/41-P/41-8P/41-W/21-S2/21-P-S2/21-8P-S2/41-4KS2/41-P-4KS2/41-8P-4KS2/1A-4P/1A-8P/21-4KS2/21-P-4KS2/21-8P-4KS2 Série



○ Uvolněte šrouby spodní části.



○ Umístěte pevný disk podle čtyř otvorů ve spodní části.



○ Otočte zařízení vzhůru nohama a pevně zajistěte šrouby.



○ Připojte kabel HDD a napájecí kabel k pevnému disku a základní desce.



○ Nasadte kryt zpět a upevněte šrouby zadního panelu. Instalace je kompletní.

3.4.2 NVR41H/41H-P/41H-8P/21HS-S2/21HS-P-S2/21HS-8P-S2/41HS-W-S2/41HS-4KS2/41HS-P-4KS2/41HS-8P-4KS2/1AHS/1AHS-4P/1AHS-8P/21HS-4KS2/21HS-P-4KS2/21HS-8P-4KS2 Série



○ Uvolněte šrouby horního a bočního panelu.



○ Připojte jeden konec datového kabelu HDD a napájecí kabel k základní desce.



○ Druhý konec datového kabelu HDD a napájecího kabelu připojte k HDD



○ Umístěte pevný disk podle čtyř otvorů na spodní straně šasi.

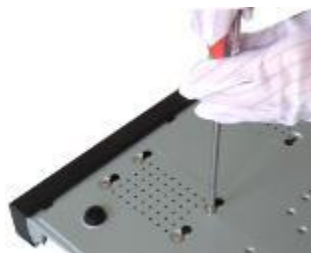

○ Otočte přístroj vzhůru nohama; zajistěte šrouby pro zajištění pevného disku na spodní straně šasi.



○ Nasadte kryt podle spony a upevněte šrouby na zadním panelu a bočním panelu.

3.4.3 NVR42/42N/42-P/42-8P/42-16P/42-4K/42-8P-4K/52-4KS2/52-8P-4KS2/52-16P-4KS2/22-S2/22-P-S2/22-8P-S2/42-4KS2/42-P-4KS2/42-8P-4KS2/42-16P-4KS2/5224-24P-4KS2/2A16/22-4KS2/22-P-4KS2/22-8P-4KS2/52-16P-4KS2E Série



○ Uvolněte šrouby zadního panelu a bočního panelu.



② Umístěte pevný disk podle čtyř otvorů ve spodní části.



③ Otočte zařízení vzhůru nohama a pevně zajistěte šrouby. Je třeba fixovat pevný disk na podvozku.



- ④ Připojte kabel HDD a napájecí kabel.
 ⑤ Nasadte kryt podle spony a upevněte šrouby na zadním panelu a bočním panelu.

3.4.4 NVR44/44-8P/44-16P/54-4KS2/54-16P-4KS2/44-4KS2/44-16P-4KS2/5424-24P-4KS2/54-16P-4KS2E Séries



- 1 Pomocí šroubováku uvolněte šrouby na zadním panelu a potom vyjměte přední kryt.
- 2 Vložte pevný disk do držáku HDD v šasi a poté čtyři šrouby na čtyři otvory na pevném disku. Pomocí šroubováku upevněte šrouby pevně, aby se zajistil pevný disk na konzole HDD



- 3 Připojte datový kabel HDD k hlavní desce a portu HDD. Povolte napájecí kabel šasi a druhý konec napájecího kabelu připojte k portu HDD.
- 4 Po připojení kabelu položte přední kryt zpět na zařízení a poté upevněte šrouby zadního panelu.

3.4.5 NVR48/48-16P/58-4KS2/58-16P-4KS2/48-4KS2/48-16P-4KS2/52-16P-4KS2E Séries



- 1 Pomocí šroubováku uvolníte šrouby zadního panelu a potom vyjměte přední kryt.



- 2 Vložte pevný disk do držáku pevného disku v podvozku a poté vložte čtyři šrouby do čtyř otvorů na pevném disku. Pomocí šroubováku upevněte šrouby pevně, aby se zajistil pevný disk na konzole HDD



- 3 Připojte datový kabel pevného disku k hlavní desce a portu HDD. Povolte napájecí kabel šasi a druhý konec napájecího kabelu připojte k portu HDD.

- ④ Po připojení kabelu vložte přední kryt zpět do zařízení a poté upevněte šrouby zadního panelu.

3.4.6 NVR42V-8P Série



- Pro zajištění pevného disku použijte 4 šrouby



- Vložte disk HDD do přední části pevného disku.



- ▣ Při vložení kazety HDD do krabice vytáhněte knoflík HDD v případě, že přezka na knoflík může zasáhnout přední panel..



- ▣ Po vložení pevného disku vložte knoflík zpět na desku SATA.

3.5 CD-ROM Instalace

Postupujte podle níže uvedených kroků.



- 1 Otevřete horní kryt a vyjměte držák HDD



- 2 Sejměte dolní část držáku HDD a konzolu CD-ROM.



- 3 Upevněte držák CD-ROM na konzolu HDD.



- 4 Nainstalujte pár držáku CD-ROM. Ujistěte se, že je zadní strana také bezpečná.



5 Nainstaluj vypalovačku.



6 Použij šroubovák pro upevnění šroubů



7 Vložte držák zpět. Nastavte prosím disk CD-ROM do správné polohy tak, aby tlačítko předního panelu přímo směřovalo k vyskakovacímu tlačítku disku CD-ROM.

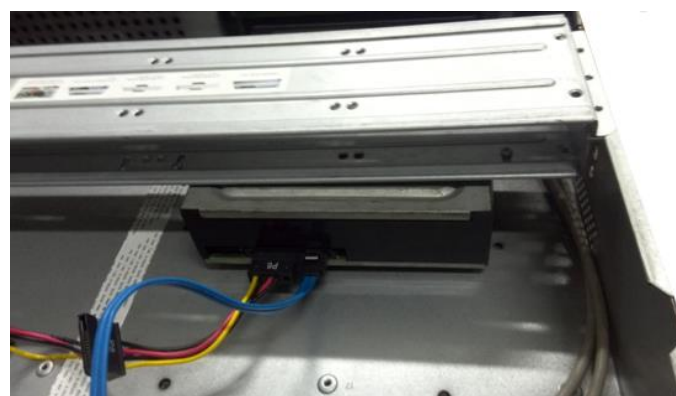

8 Připojte kabel SATA a napájecí vodič.



9 Zajistěte konzolu HDD a vložte horní kryt zpět.

3.6 Ukázka zapojení

3.6.1 NVR41/41-P/41-8P/41-W/21-S2/21-P-S2/21-8P-S2/41-4KS2/41-P-4KS2/41-8P-4KS2/1A-4P/1A-8P/21-4KS2/21-P-4KS2/21-8P-4KS2 Série

Viz Schéma 3-43 pro příklad zapojení

Následující obrázek je pouze orientační.



Schéma 3-43

3.6.2 NVR41H/41H-P/41H-8P Série

Viz schéma 3-2 pro příklad zapojení

Následující obrázek je pouze orientační.

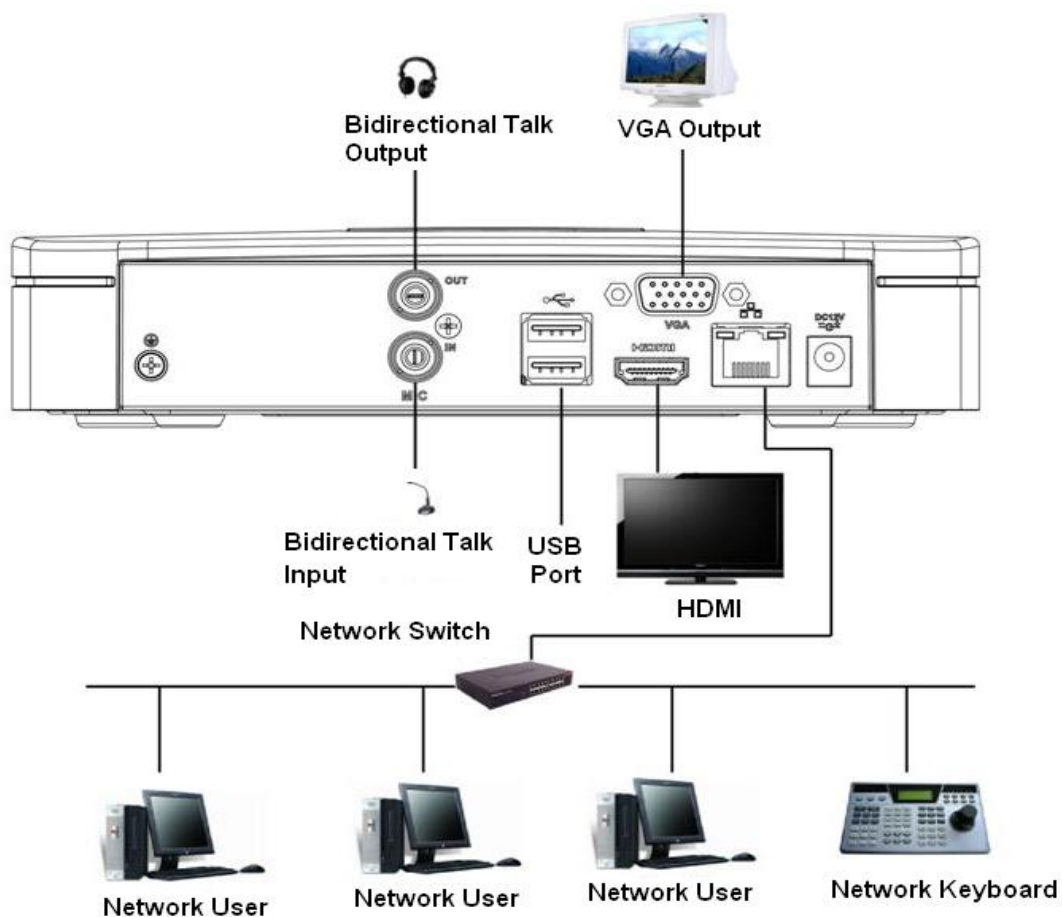

Schéma 3-44

3.6.3 NVR41HS-W-S2 Série

Viz schéma 3-3 pro příklad zapojení.

Následující obrázek je pouze orientační.

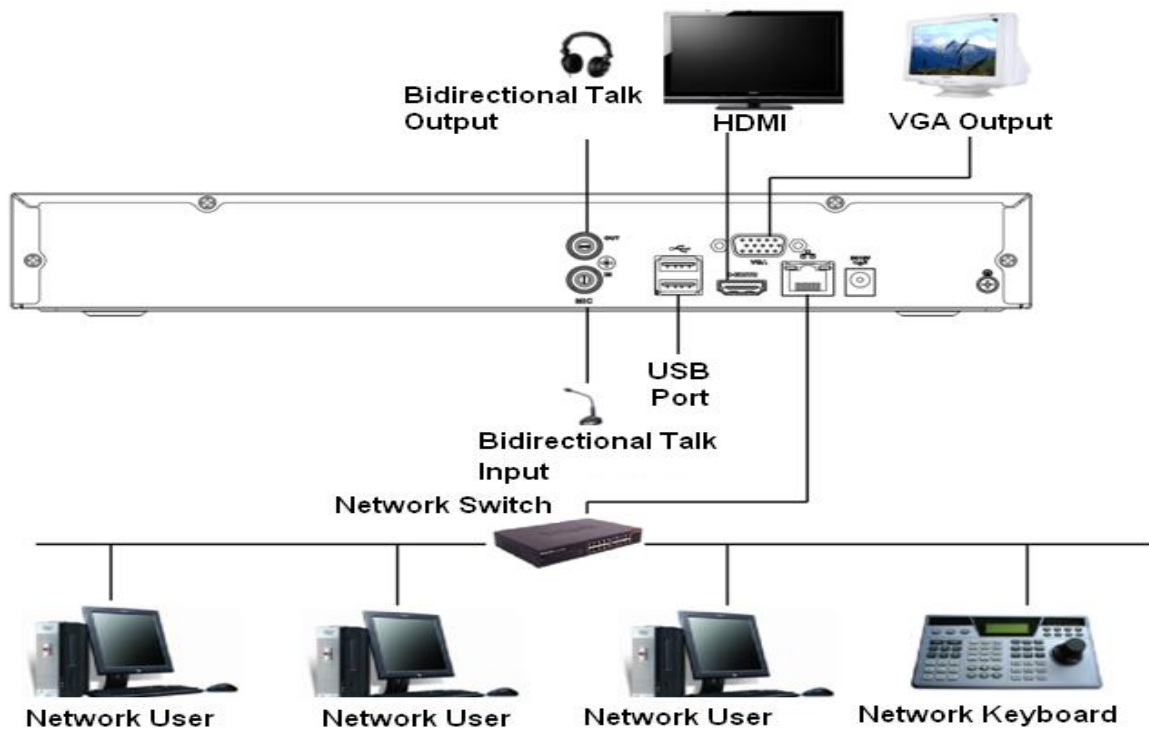

Schéma 3-45

3.6.4 NVR21HS-S2/21HS-P-S2/21HS-8P-S2/41HS-4KS2/41HS-P-4KS2/41HS-8P-4KS2/1AHS/1AHS-4P/1AHS-8P/21HS-4KS2/21HS-P-4KS2/21HS-8P-4KS2 Série

Viz schéma 3-4 pro příklad zapojení.

Následující obrázek je pouze orientační..

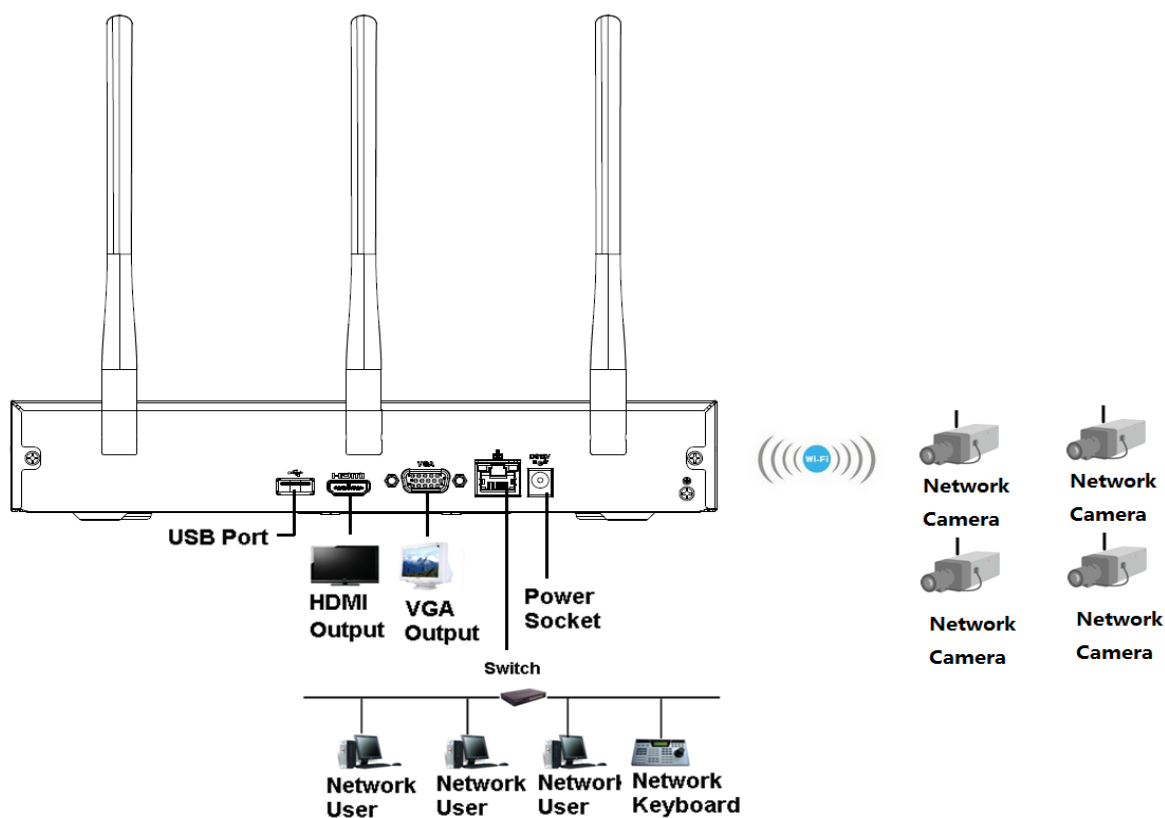

Schéma 3-46

3.6.5 NVR22-S2/22-P-S2/22-8P-S2/2A16/22-4KS2/22-P-4KS2/22-8P-4KS2 Série

Viz schéma 3-5 pro příklad zapojení.

Následující obrázek je pouze orientační.

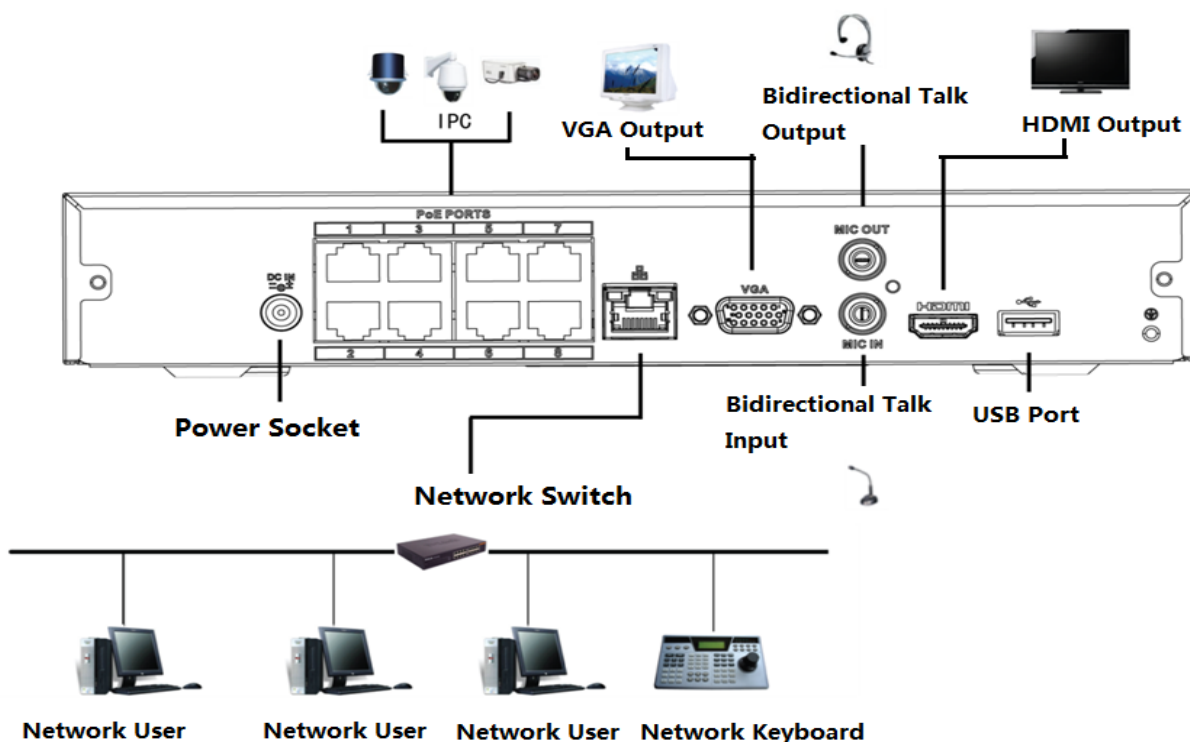

Schéma 3-47

3.6.6 NVR42N Série

Viz schéma 3-6 pro příkladné zapojení

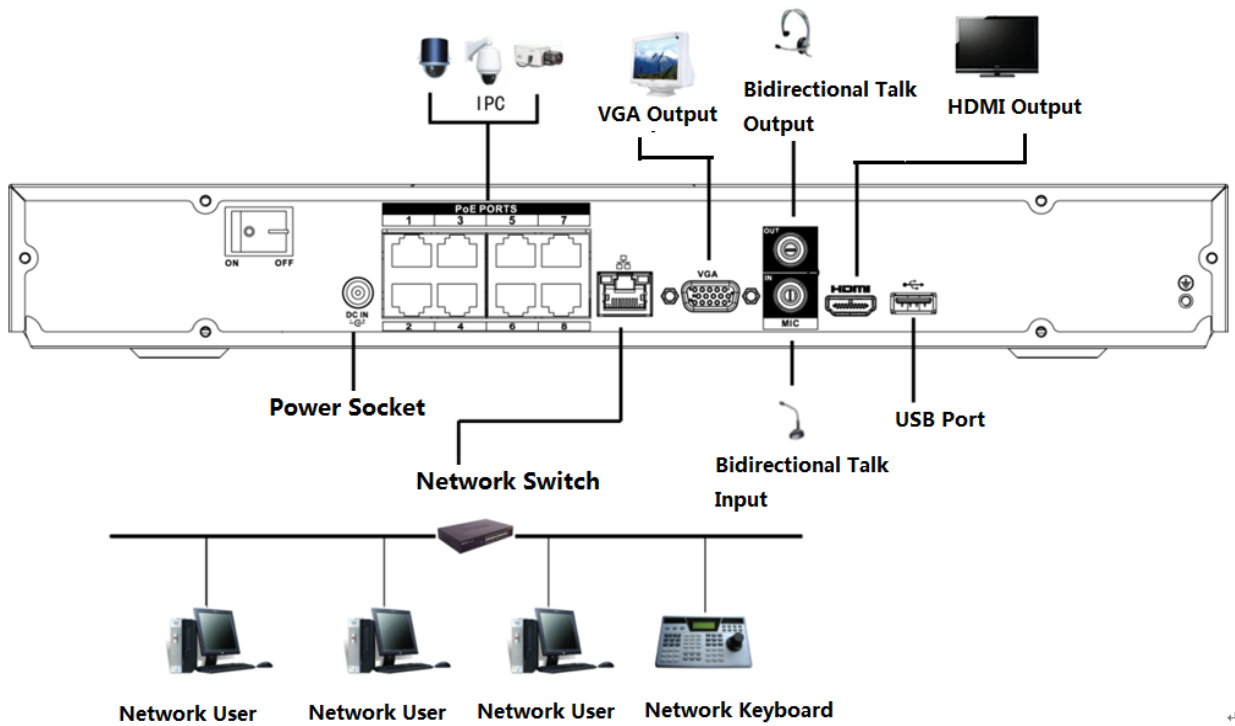

Schéma 3-48

3.6.7 NVR42/42-P/42-8P/42-16P/52-4KS2/52-8P-4KS2/52-16P-4KS2/5224-24P-4KS2/52-16P-4KS2E Série

Viz schéma 3-7 pro příkladné zapojení.
Následující obrázek je pouze orientační..

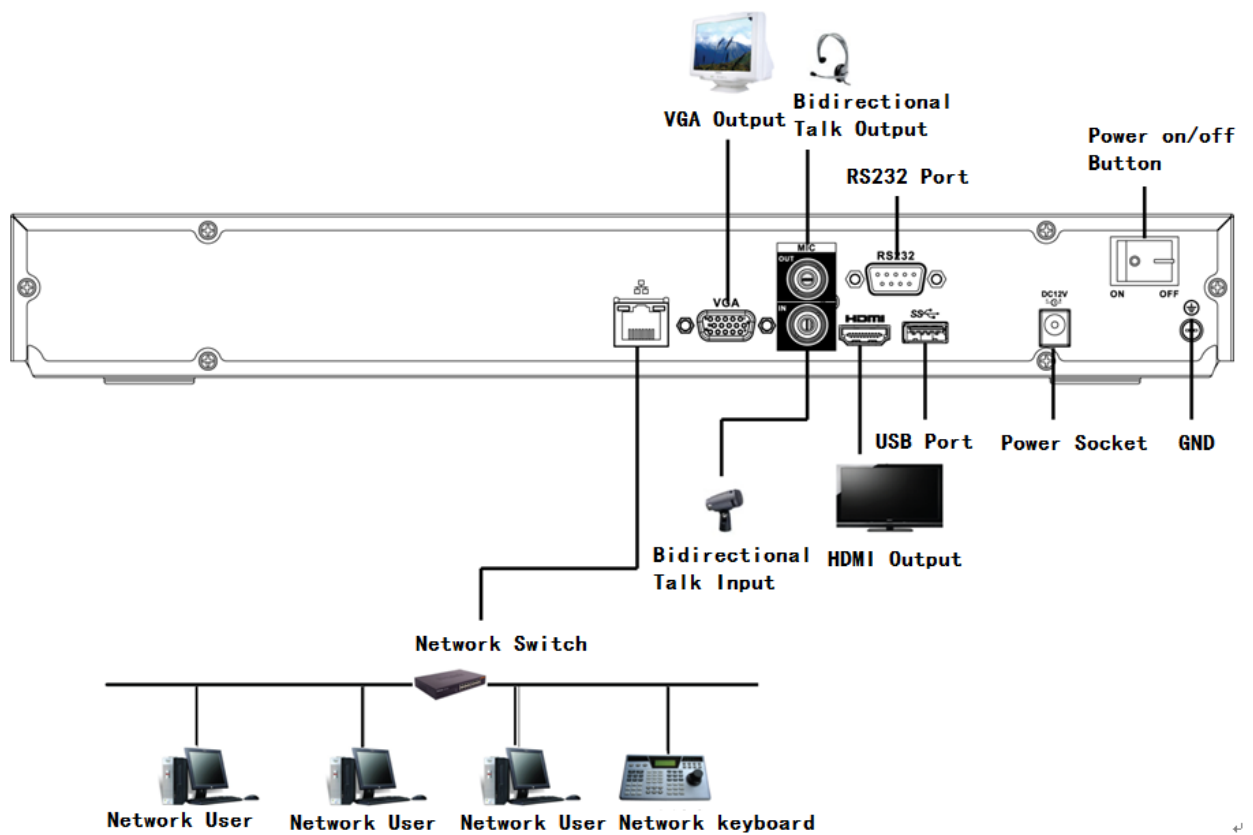

Schéma 3-49

3.6.8 NVR42-8P-4K/42-4KS2/42-P-4KS2/42-8P-4KS2/42-16P-4KS2 Série

Viz Schéma 3-50 příklad zapojení.
Následující obrázek je pouze orientační.

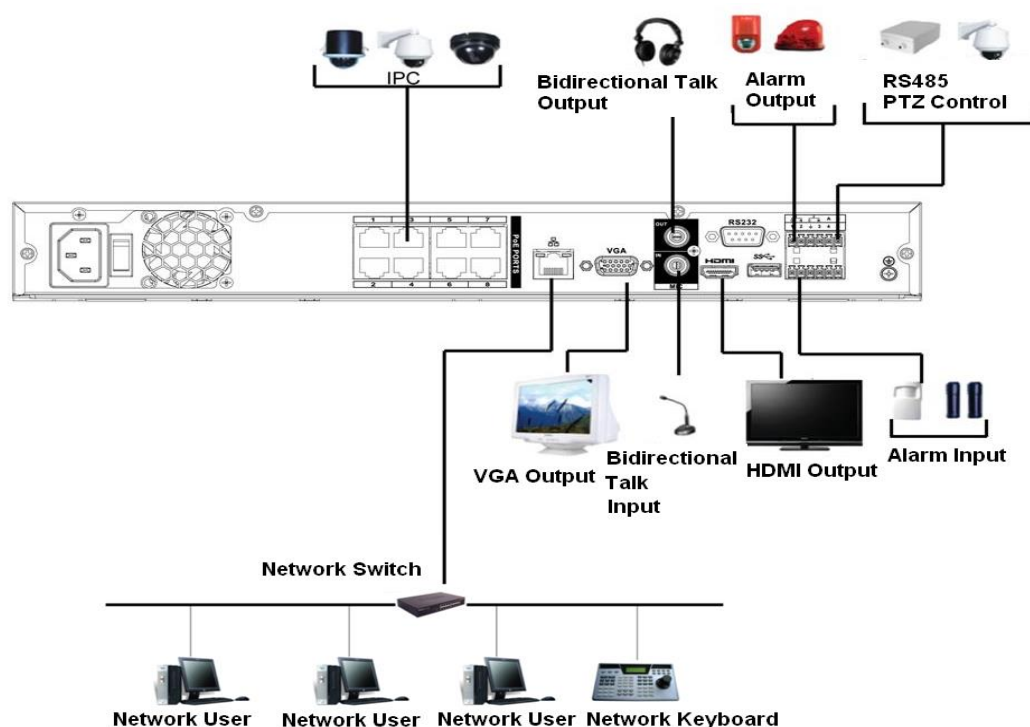

Schéma 3-50

3.6.9 NVR54-4KS2/54-16P-4KS2/58-4KS2/58-16P-4KS2/5424-24P-4KS2/54-16P-4KS2E/5816P-4KS2E Série

Viz schéma 3-51 pro příkladné zapojení.
Následující obrázek je pouze orientační.

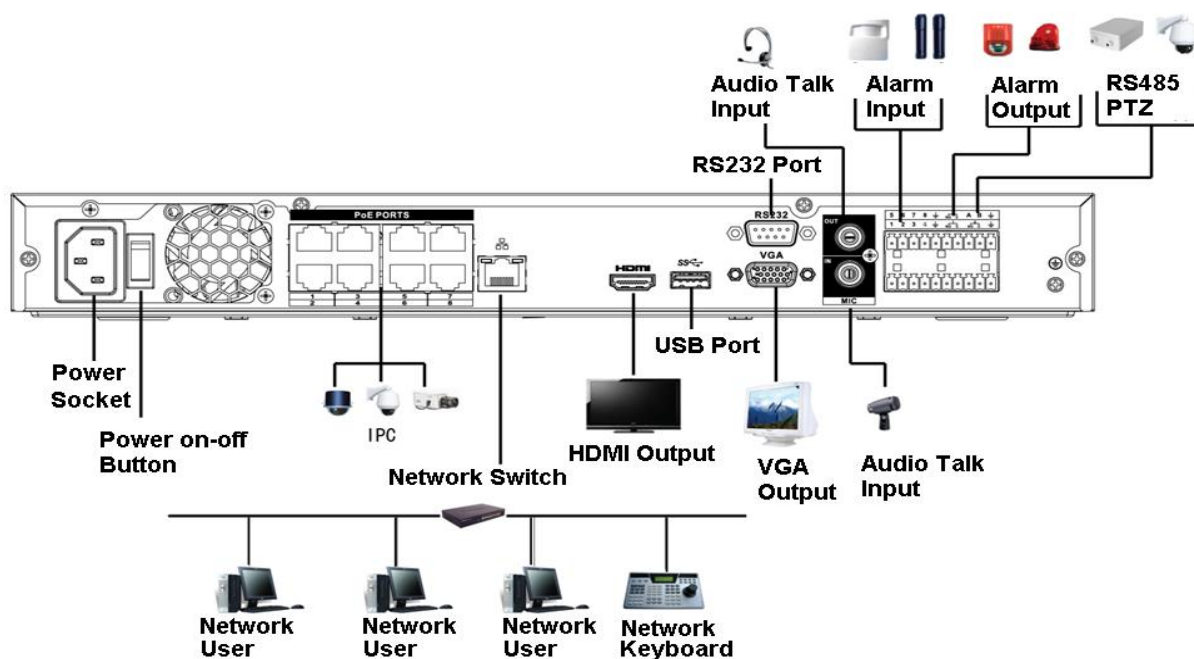

Schéma 3-51

3.6.10 NVR44/44-8P/44-16P/44-4KS2/44-16P-4KS2 Série

Viz schéma 3-52 pro příkladné zapojení.
Následující obrázek je pouze orientační.

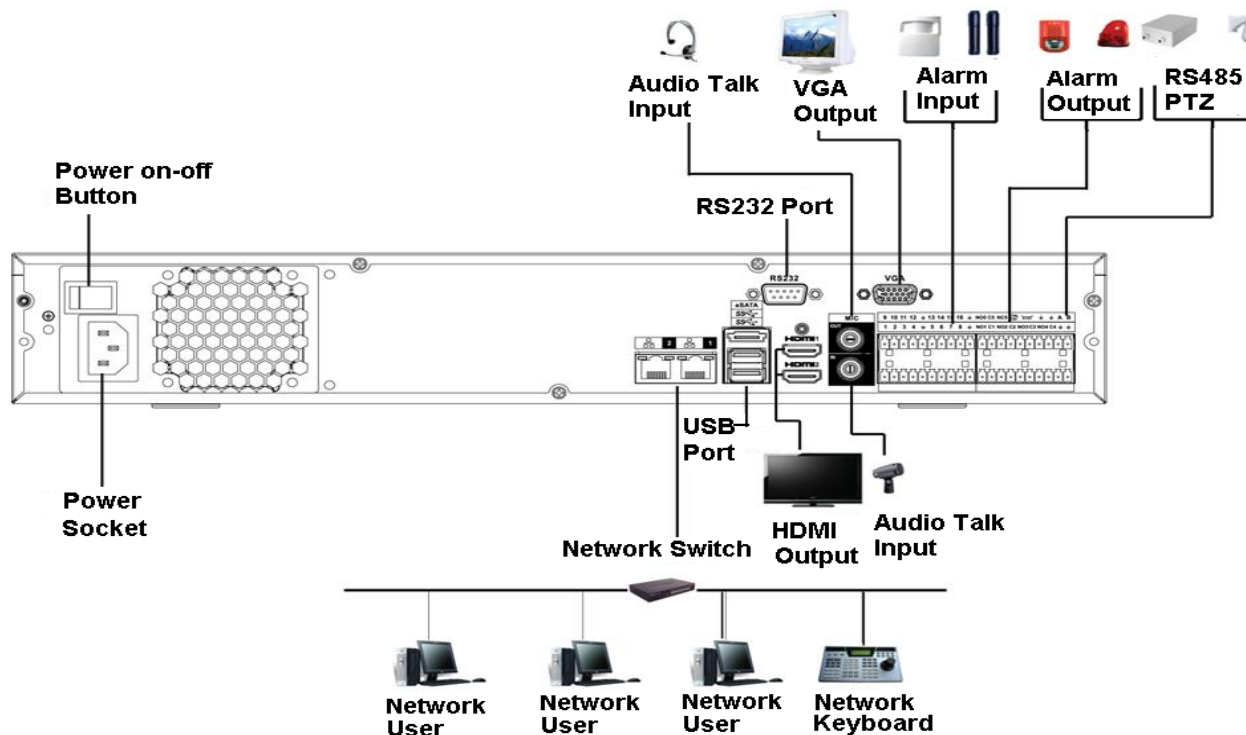

Schéma 3-52

3.6.11 NVR48/48-16P/48-4KS2/48-16P-4KS2 Série

Viz schéma 3-53 pro příklad zapojení.

Následující obrázek je pouze orientační.

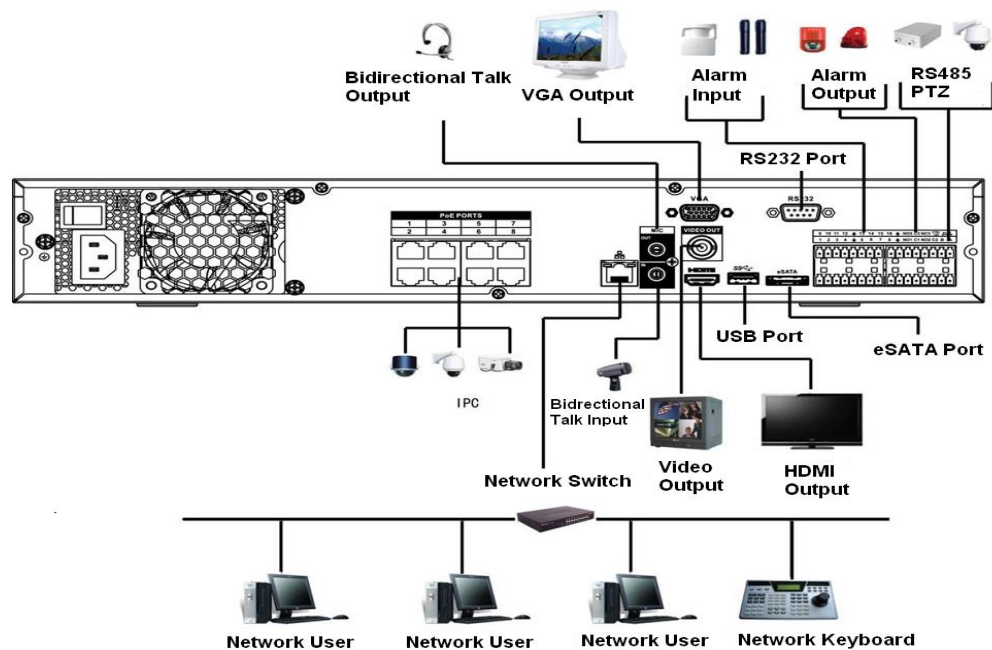

Schéma 3-53

3.6.12 NVR42V-8P Série

Viz schéma 3-54 pro příklad zapojení.

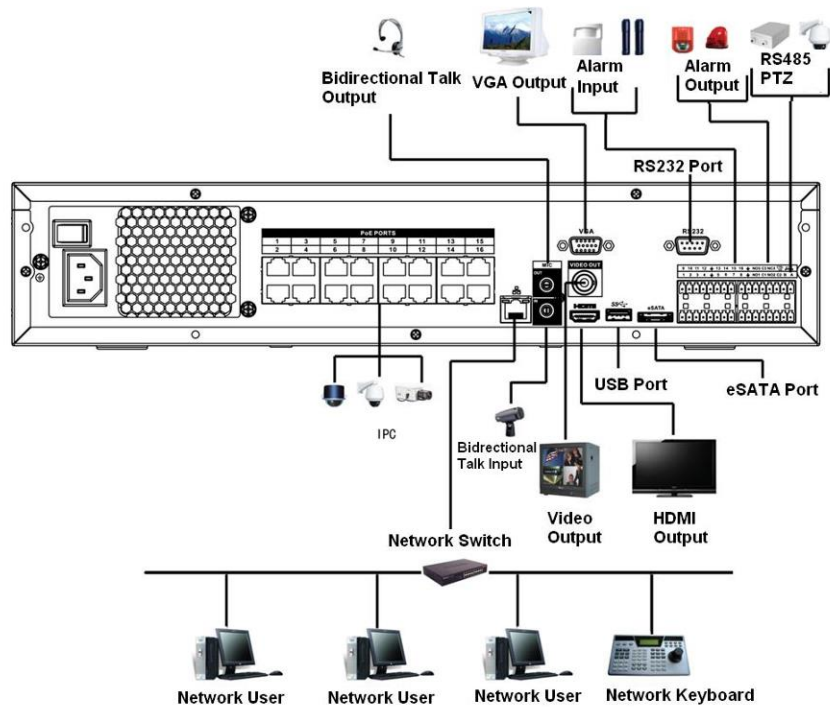

Schéma 3-54

4 Základní lokální operace

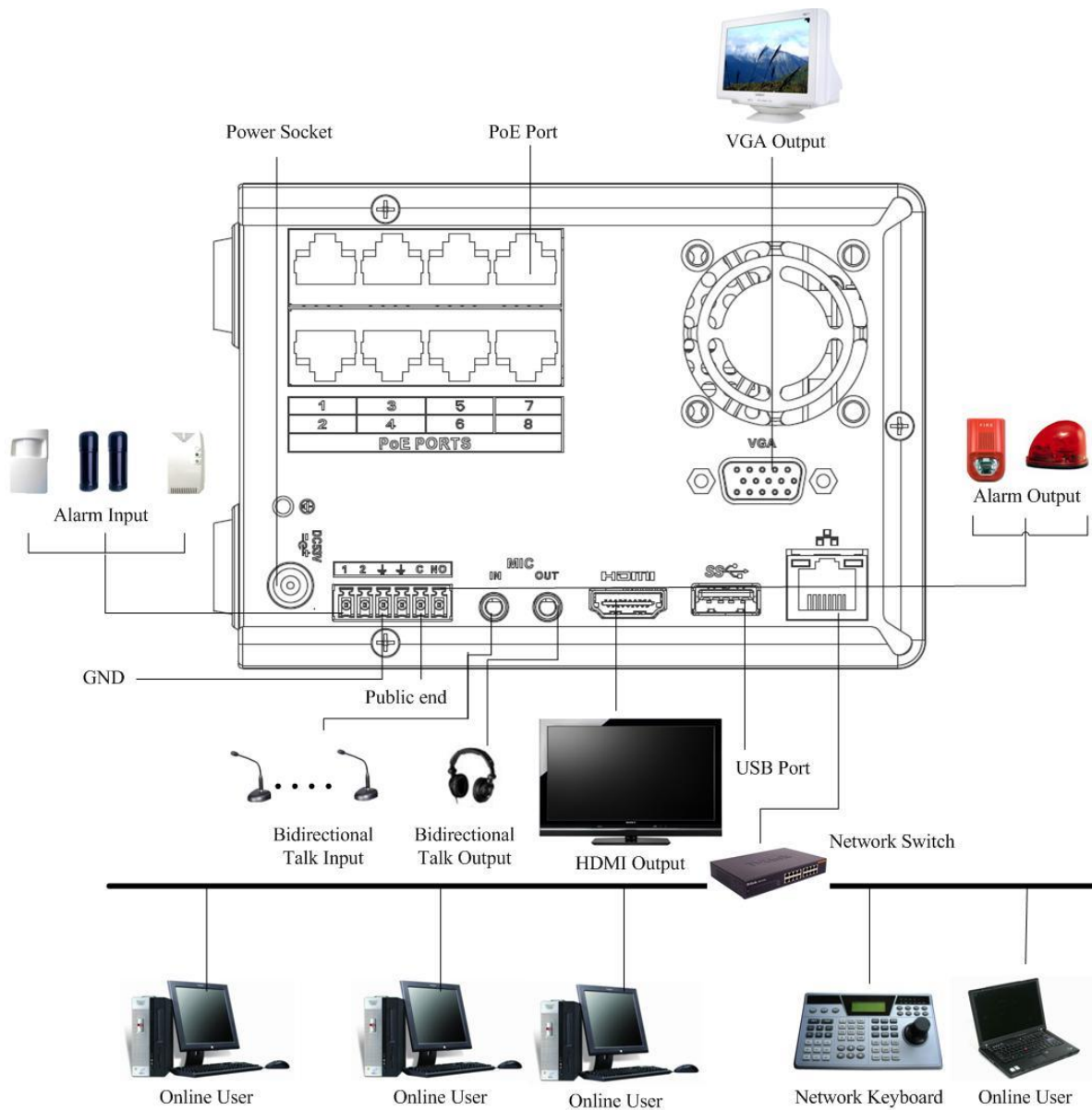

Poznámka

Mírný rozdíl může být nalezen v uživatelských rozhraních NVR. Následující údaje jsou orientační.

4.1 Začínáme

4.1.1 Spuštění a vypnutí

4.1.1.1 Spuštění



Varování

Před spuštěním se ujistěte:

- Pro zabezpečení zařízení nejprve připojte NVR k napájecímu adaptéru a poté připojte zařízení k elektrické zásuvce.
- Jmenovité vstupní napětí odpovídá tlačítku napájení přístroje. Ujistěte se, že připojení napájecího kabelu je v pořádku. Potom klepněte na tlačítko napájení.
- Vždy používejte stabilní napětí, v případě potřeby UPS je nejlepší alternativní opatření.

Pro spuštění zařízení postupujte podle pokynů uvedených níže.

Krok 1 Připojte zařízení k monitoru a připojte myš.

Krok 2 Připojte napájecí kabel.

Krok 3 Zapněte tlačítko napájení na předním nebo zadním panelu a potom zařízení spusťte. Po spuštění zařízení se systém ve výchozím nastavení nachází ve vícekanálovém režimu zobrazení.

4.1.1.2 Vypnutí



Poznámka

- Když uvidíte příslušné dialogové okno "Systém se vypíná ..." Nemačkejte tlačítko napájení.
- Neodpojujte napájecí kabel ani tlačítko pro zapnutí a vypnutí zařízení vypnutí přímo, když je zařízení spuštěno (zejména při nahrávání.)

Existují tři způsoby, jak se odhlásit.

a) Hlavní menu (DOPORUČENO)

Z Hlavního menu-> Vypnutí vyberte vypnutí z rozbalovacího seznamu.

Klepněte na tlačítko OK, můžete vidět, že se zařízení vypne.

b) Pomocí tlačítka zapnutí / vypnutí napájení na předním panelu nebo na dálkovém ovladači.

Stiskněte tlačítko zapnutí napájení na předním panelu NVR nebo na dálkovém ovladači po dobu delší než 3 sekundy pro vypnutí zařízení.

c) Z hlavního vypínače na zadním panelu.

4.1.2 Inicializace zařízení

Pokud používáte zařízení poprvé, nastavte přihlašovací heslo administrátora (výchozího uživatele systému). Můžete zvolit, zda chcete použít přihlašovací vzor pro přihlášení nebo nikoliv podle vlastního výběru.



Poznámka

Chcete-li zajistit bezpečnost vašeho zařízení, držte prosím přihlašovací heslo správce po inicializačních krocích a pravidelně měňte heslo.

Prosím následujte kroky níže.

Krok 1 Spuštění NVR.

Zařízení zobrazí rozhraní inicializace zařízení. Viz obrázek 4-1.

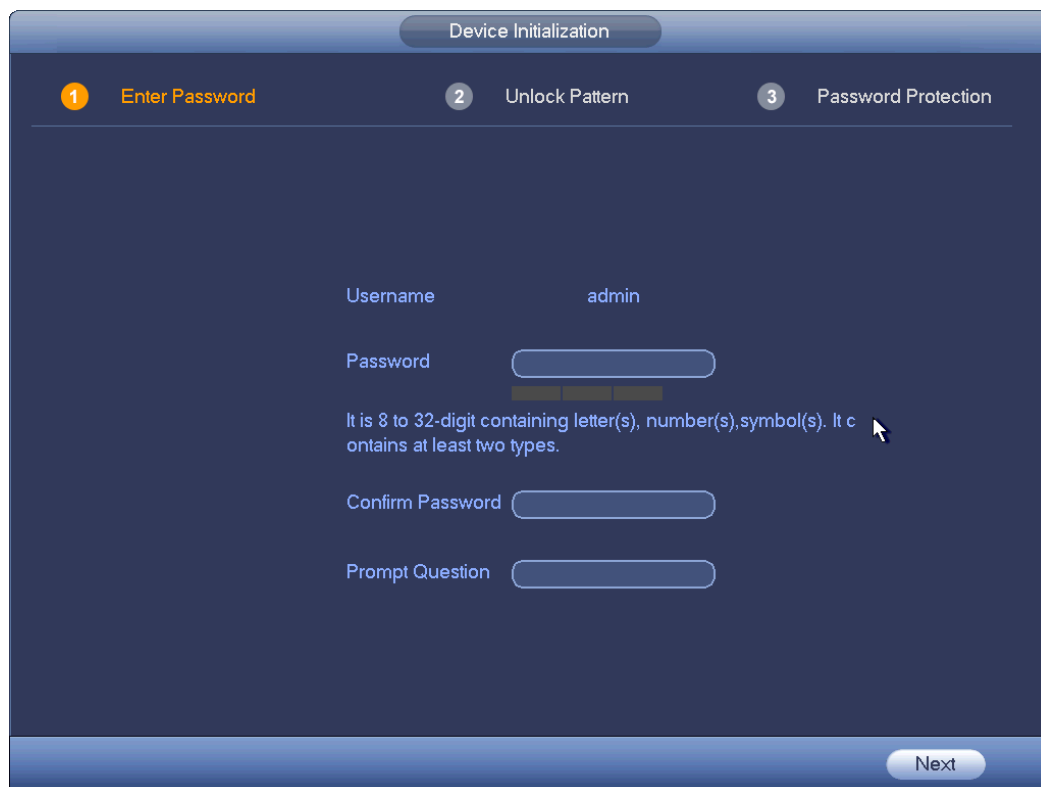

Obrázek 4-1

Krok 2 Nastavit přihlašovací heslo administrátora.

- Uživatelské jméno: Výchozí uživatelské jméno je **admin**.
- Heslo / potvrzení hesla: Heslo se pohybuje od 8 do 32 číslic. Může obsahovat písmena, číslice a speciální znaky (kromě "", "", " ", ":", "&") a heslo musí obsahovat nejméně dvě kategorie.
- Připomínací výzva: Pokud zde nastavíte výzvu na přihlašovací rozhraní přejděte myší , zařízení zobrazí výzvu k připomenutí hesla.



Varování

SILNÉ HESLO DOPORUČENO – Pro vlastní bezpečnost přístroje vytvořte prosím silné heslo dle vlastního výběru. Doporučujeme také pravidelně měnit své heslo, zejména ve vysoce bezpečném zabezpečovacím systému.

Krok 3 Klepněte na tlačítko Další, zařízení se přepne na následující rozhraní. Viz obrázek 4-2.

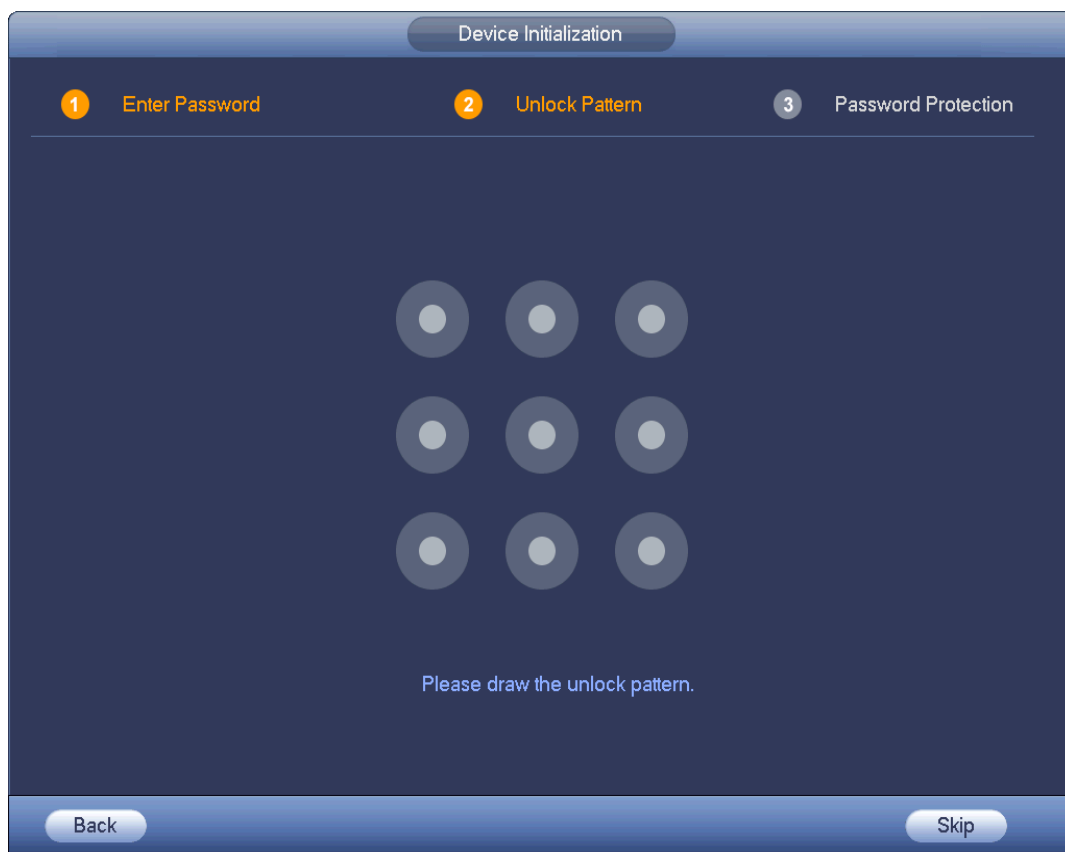

Obrázek 4-2

Krok 4 Nastavte vzor odemknutí.

Po nastavení vzoru odemknutí se zařízení přepne na rozhraní chráněné heslem. Viz obrázek 4-3.



Poznámka

- Zařízení přijme vzor odemknutí pro přihlášení ve výchozím nastavení, pokud zde nastavíte vzor. Pokud se nenachází vzor pro odemknutí, zadejte prosím heslo pro přihlášení.
- Pokud není potřeba nastavit vzor odemknutí, klikněte na Přeskočit.

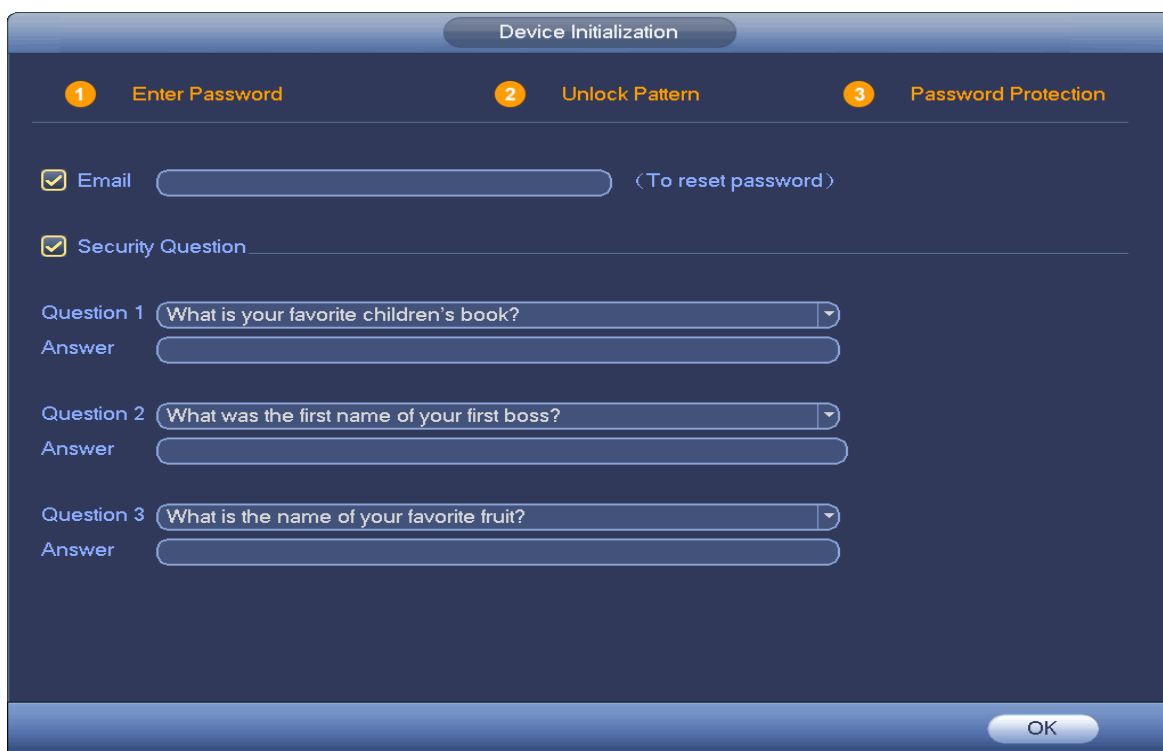

Obrázek 4-3

Krok 4 Zvolte bezpečnostní otázky.

Poznámka

- Po zadání bezpečnostních otázek zde můžete použít e-mail, který zde zadáte, nebo odpovědět na bezpečnostní otázky, abyste obnovili heslo administrátora. Podrobné informace naleznete v kapitole 4.1.3 Obnovení hesla.
- Zrušte pole e-mailů nebo bezpečnostních otázek a klepnutím na tlačítko Další tento krok přeskočte.
- E-mail: Zadejte e-mailovou adresu pro resetování hesla. Pokud v budoucnu zapomenete heslo, vložte bezpečnostní kód, který jste dostali na přiřazený e-mail, abyste obnovili heslo administrátora. Pokud nemáte zde zadaný e-mail nebo potřebujete aktualizovat e-mailové informace, přejděte do hlavního menu-> Nastavení-> Systém-> Účet, který chcete nastavit. Více informací naleznete v kapitole 4.10.1 Účet.
- Bezpečnostní otázka: Nastavte bezpečnostní otázky a odpovídající odpovědi. Správně odpovězte na otázky k obnovení hesla administrátora. Pokud nemáte zde žádnou bezpečnostní otázku nebo potřebujete aktualizovat informace o bezpečnostní otázce, přejděte do hlavní nabídky-> Nastavení-> Systém-> Účet-> Bezpečnostní otázka, kterou chcete nastavit. Podrobné informace naleznete v kapitole 4.10.1.3 Bezpečnostní otázka.

Poznámka

Chcete-li resetovat heslo odpověďmi na bezpečnostní otázky, přejděte na rozhraní místního menu.

Krok 5 Klepnutím na tlačítko OK dokončete nastavení inicializace zařízení.

Zařízení přejde do rozhraní průvodce spuštěním. Podrobné informace naleznete v kapitole 4.1.4 Rychlé nastavení.

4.1.3 Obnovit heslo

Pokud jste zapomněli administrátorské heslo, můžete heslo obnovit e-mailem nebo odpovědět na bezpečnostní otázku.

Postupujte podle níže uvedených kroků.

Krok 1 Přejděte do přihlašovacího rozhraní zařízení. Viz obrázek 4-4 nebo obrázek 4-5.

- Pokud jste nastavili vzor odemknutí, zařízení zobrazí rozhraní pro přihlášení k odemknutí vzoru. Viz obrázek 4-4. Klikněte na "Zapomenout vzor odemknutí", zařízení přejde k obrázku 4-5.
- Pokud jste nenastavili vzhled odemknutí, zařízení zobrazí rozhraní pro heslo. Viz obrázek 4-5.

Poznámka

Klepněte na tlačítko Přepnout uživatele (Switch user), NVR přejde na obecné uživatelské přihlašovací rozhraní. Výchozí uživatelské jméno je admin. Klikněte na uživatelské jméno a vyberte uživatele z rozbalovacího seznamu, můžete se přihlásit přes jiný účet.

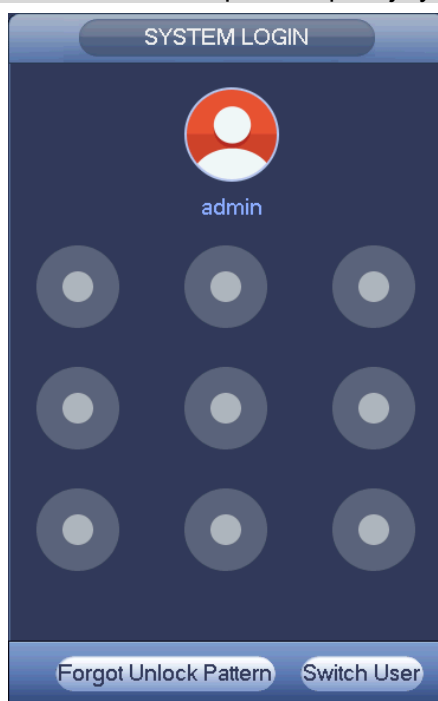

Obrázek 4-4



Obrázek 4-5

Krok 2 Klikněte na .

- Pokud jste při inicializaci zařízení nezadali informace o e-mailové adrese, zobrazí se rozhraní jako na obrázku 4-6. Zadejte prosím e-mailovou adresu a poté klepněte na tlačítko Další, zařízení přejdou na obrázek 4-7.
- Pokud máte při inicializaci zařízení vstupní e-mail, zařízení přejde na obrázek 4-7.

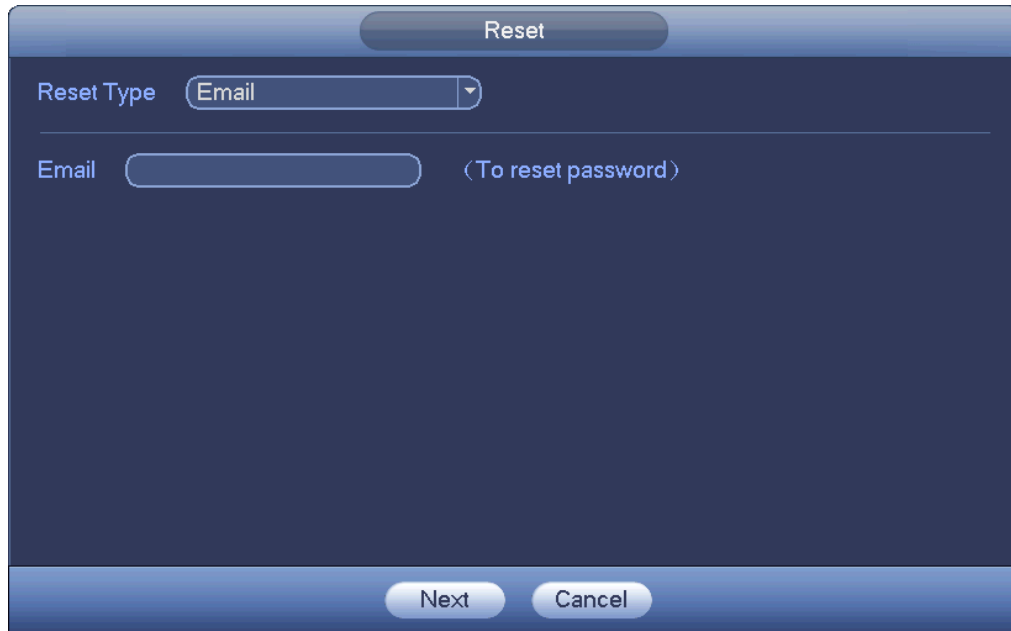

Obrázek 4-6

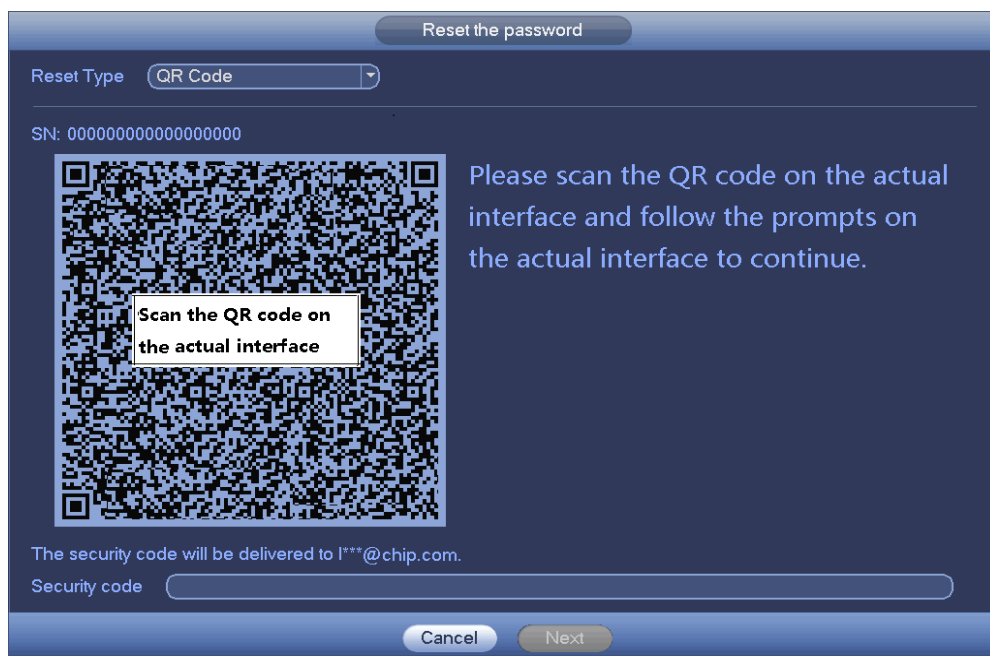

Obrázek 4-7

Krok 3 Obnovení přihlašovacího hesla.

Existují dva způsoby obnovení hesla: Skenování QR kódu a resetování pomocí e-mailových / bezpečnostních otázek (pouze místní nabídka)

- Email
Na obr. 4-7 postupujte podle pokynů na rozhraní pro skenování QR kódu a poté vložte bezpečnostní kód, který získáte přes přiřazený e-mail.



Varování

- - ◇ Pro stejný kód QR dostanete max. dvakrát bezpečnostní kódy. Pokud chcete znovu získat bezpečnostní kód, aktualizujte kód QR.
 - ◇ Bezpečnostní kód v e-mailu je platný pouze 24 hodin.
- Bezpečnostní otázky
Na obrázku 4-6. zvolte v rozevíracím seznamu bezpečnostní otázku. Zařízení zobrazuje rozhraní zabezpečení. Viz obrázek 4-8. Zde prosím zadejte správné odpovědi.

The screenshot shows a 'Reset' screen with a dark blue background. At the top, there is a 'Reset' button. Below it, the 'Reset Type' is set to 'Security Question'. There are three questions listed, each with a dropdown menu for the question and a text input field for the answer. The questions are: 'What is your favorite children's book?', 'What was the first name of your first boss?', and 'When did you last enroll?'. At the bottom, there are 'Next' and 'Cancel' buttons.

Obrázek 4-8

Krok 4 Klikněte na tlačítko Next.

Zařízení zobrazuje rozhraní pro resetování hesla. Viz obrázek 4-9.

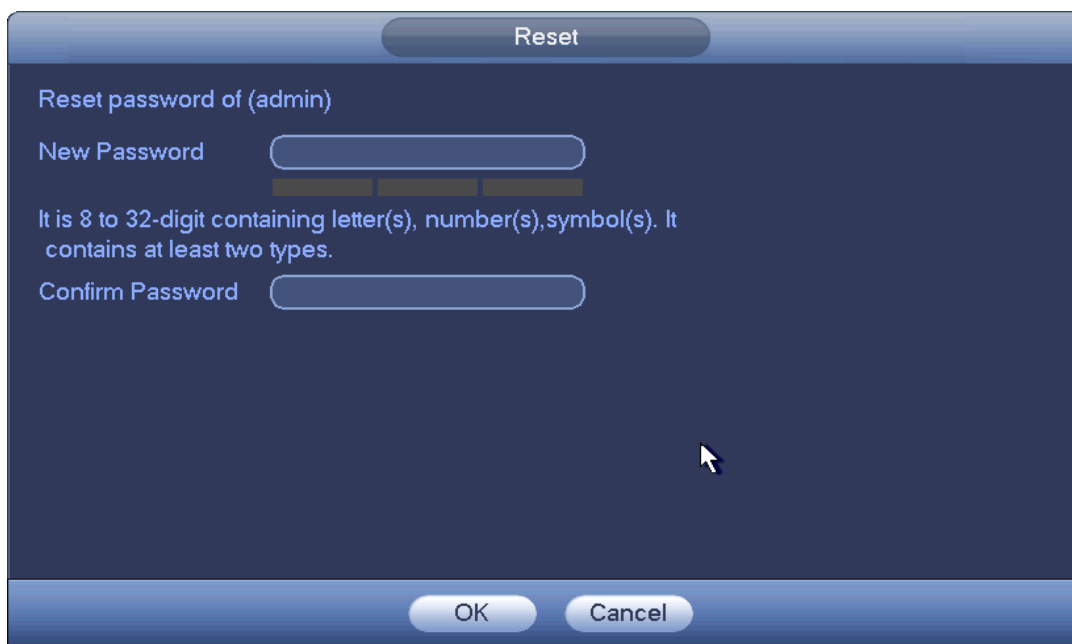

Obrázek4-9

Krok 5 Vložte nové heslo a pak potvrďte.



Varování

SILNÉ HESLO DOPORUČENO – Pro vlastní bezpečnost přístroje vytvořte prosím silné heslo dle vlastního výběru. Heslo musí obsahovat alespoň 8 číslic obsahujících alespoň dva typy následujících kategorií: písmena, čísla a symboly. Doporučujeme také pravidelně měnit své heslo, zejména v zabezpečovacím systému s vysokou bezpečností.

Krok 6 Klepnutím na tlačítko OK dokončete nastavení.

4.1.4 Rychlé nastavení

Po úspěšné inicializaci zařízení přejde systém do spouštěcího průvodce. Zde můžete zařízení rychle nakonfigurovat. Zahrnuje inteligentní přidání, obecné nastavení, základní nastavení sítě, registraci kamer, P2P a plánovací rozhraní kalendáře.



Poznámka

- Při vypnutí napájení během procesu rychlého nastavení je nutné znovu spustit průvodce spuštěním po příštím spuštění přístroje.
- Po dokončení všech položek průvodce spuštěním se průvodce spuštěním automaticky skryje, když se přístroj příště spustí.

Prosím poslechněte tyto pokyny.

- Spustte zařízení a dokončete inicializaci zařízení. Zařízení přejde do spouštěcího průvodce. Viz obrázek 4-10.
- Povolte funkci inteligentního přidávání, zařízení může automaticky vyhledávat a přidávat vzdálené zařízení do sítě LAN. Podrobné informace naleznete v kapitole 4.1.4.4 Smart add.
- Zvolte automatickou kontrolu, přístroj automaticky kontroluje, zda jsou nové aktualizace nebo ne každý den.

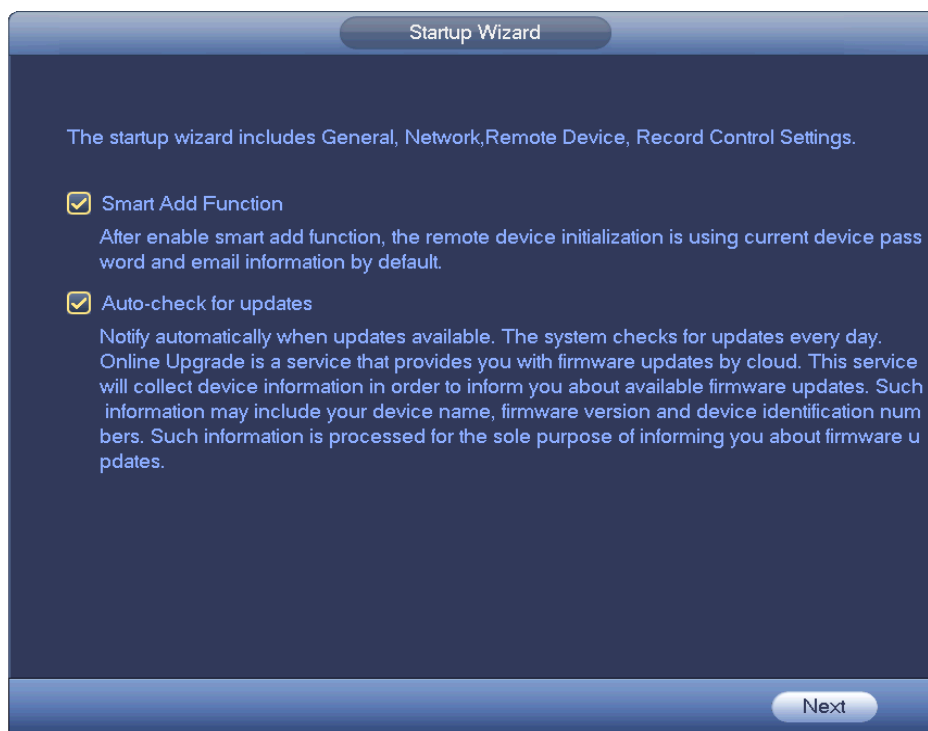

Obrázek4-10

Poznámka

Funkce inteligentního přidávání a automatické kontroly je jen u některých sérií produktů. Podrobné informace naleznete v aktuálním rozhraní.

4.1.4.1 Obecné

Je třeba nastavit základní informace NVR, jako je systémové datum, svátky atd.

4.1.4.1.1 Obecné

Je třeba nastavit základní informace o zařízení, jako je název zařízení, sériové číslo atd.

Postupujte podle níže uvedených kroků.

Krok 1 Klepněte na tlačítko Next,

Zadejte obecné rozhraní.

Krok 2 Klikněte na tlačítko General.

Rozhraní je zobrazeno níže. Viz obrázek 4 11.

Poznámka

Z hlavní nabídky-> Nastavení-> Systém-> Obecné-> Obecné (Main menu->Setting->System->General->General) , můžete přejít na obecné rozhraní.

Krok 3 Nastavte parametry.

- ID zařízení: Zde vložte odpovídající název zařízení.
- Zařízení č.: Když používáte jedno ovládací zařízení (není součástí sáčku příslušenství) pro ovládání několika NVR, můžete dát každému NVR jméno pro správu.
- Jazyk: Systém podporuje různé jazyky: čínštinu (zjednodušené), čínštinu (tradiční), angličtinu, italštinu, japonštinu, francouzštinu, španělštinu (všechny uvedené jazyky jsou volitelné). Některé firmwary podporují češtinu.
- Video standard: Existují dva formáty: NTSC a PAL.
- HDD plný: Zde vyberete pracovní režim, když je pevný disk plný. Existují dvě možnosti:

ukončení nahrávání nebo přepisování starých souborů.

- Délka jednoho souboru: Zde určíte dobu záznamu. Hodnota se pohybuje od 1 do 120 minut. Výchozí hodnota je 60 minut.
- Přehrávání v reálném čase: Nastavuje čas přehrávání, který můžete zobrazit v náhledu. Hodnota se pohybuje od 5 do 60 minut.
- Automatické odhlášení: Zde je, abyste nastavili interval automatického odhlášení poté, co uživatel zůstane neaktivní po určitou dobu. Hodnota se pohybuje od 0 do 60 minut.
- Sledování kanálů po odhlášení: Zde můžete nastavit kanály, které chcete zobrazit, když se účet odhlásil. Klepnutím na tlačítko a zrušením pole název kanálu se musíte přihlásit k zobrazení příslušného videa. Zobrazí ikona v kanálu  v náhledu.
- Navigační lišta: Zaškrtnutím políčka zde, systém zobrazí navigační lištu na rozhraní.
- IPC Time Sync: Zde můžete zadat interval, jak často se provede synchronizace času NVR a času IPC.
- Průvodce spuštěním: Jakmile zaškrtnete políčko, systém přejde do spouštěcího průvodce přímo, když se systém znovu restartuje. V opačném případě půjde do přihlašovacího rozhraní.
- Citlivost myši: Můžete nastavit rychlost dvojitého kliknutí přetažením. Klepnutím na tlačítko Výchozí můžete obnovit výchozí nastavení.

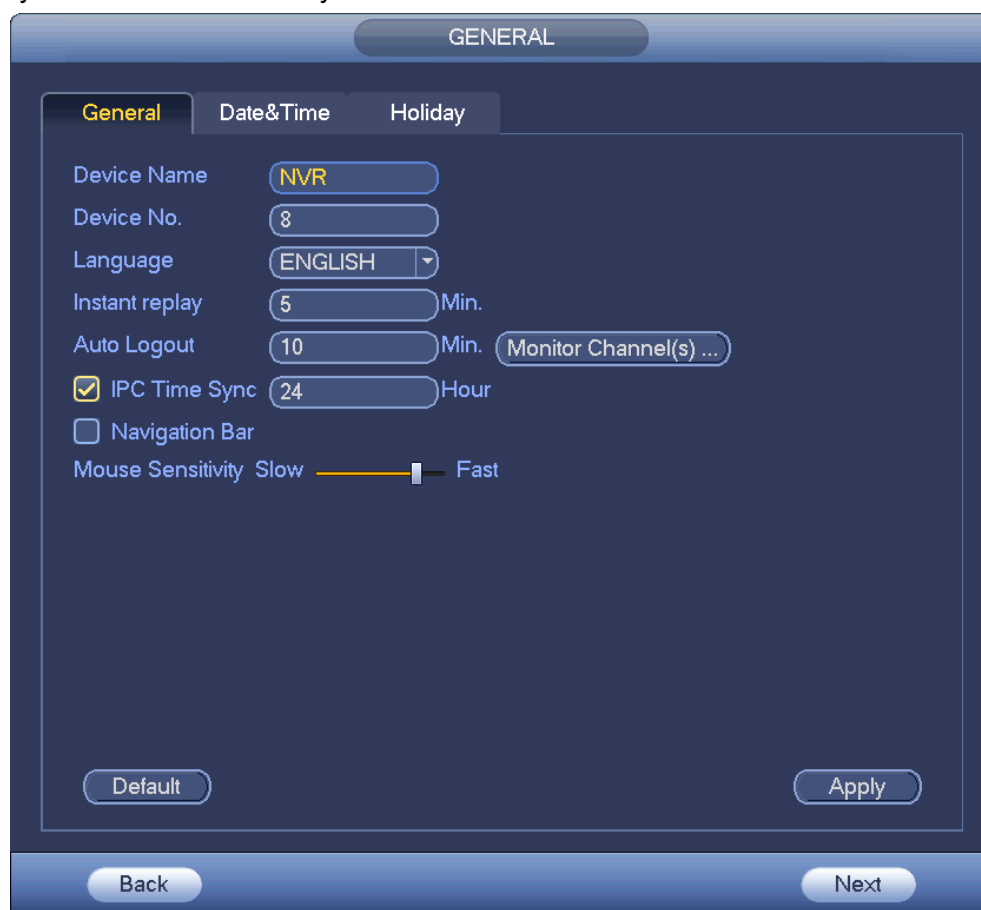

Obrázek 4-11

Krok 4 Klepnutím na tlačítko Apply uložíte nastavení.

4.1.4.1.2 Datum a čas

Zde můžete nastavit čas zařízení. Můžete povolit funkci NTP (Network Time Protocol) tak, aby přístroj mohl synchronizovat čas se serverem NTP.

Krok 1 Klepnete na tlačítko Date and time. Viz obrázek 4-12.

Poznámka

Z hlavního menu-> Nastavení-> Systém-> Obecné-> Datum a čas, můžete přejít na rozhraní data a času.

- Systémový čas: Zde je nastaven čas systému
- Formát data: Existují tři typy: YYYY-MM-DD: MM-DD-YYYYY nebo DD-MM-YYYY.
- Oddělovač dat: Existují tři označení pro oddělené datum: bod, beeline a solidus.
- DST: Zde můžete nastavit čas a datum DST týdně nebo podle data. Aktivujte funkci DST a vyberte režim nastavení. Zadejte prosím čas začátku a konce a klikněte na tlačítko Uložit.
- Formát času: Existují dva typy: 24hodinový režim nebo 12hodinový režim.
- NTP: Nastaví NTP server, port a interval.



Varování

- ✧ Systémový čas je velmi důležitý; neupravujte čas náhodně, pokud to není nutné!
- ✧ Před modifikací času nejdříve zastavte operace záznamu!

Obrázek 4-12

Krok 2 Klikněte na tlačítko Apply pro uložení nastavení.

4.1.4.1.3 Svátky

Zde můžete přidat, upravit nebo vymazat svátky. Poté, co jste úspěšně nastavili informace o svátcích, můžete si prohlížet položky svátků v období záznamu a snímku.

Krok 1 Klikněte na tlačítko Add Holiday. Viz obrázek 4-13.

 **Poznámka**

V hlavním menu-> Nastavení-> Systém-> Obecné-> Holiday můžete jít na rozhraní svátky.

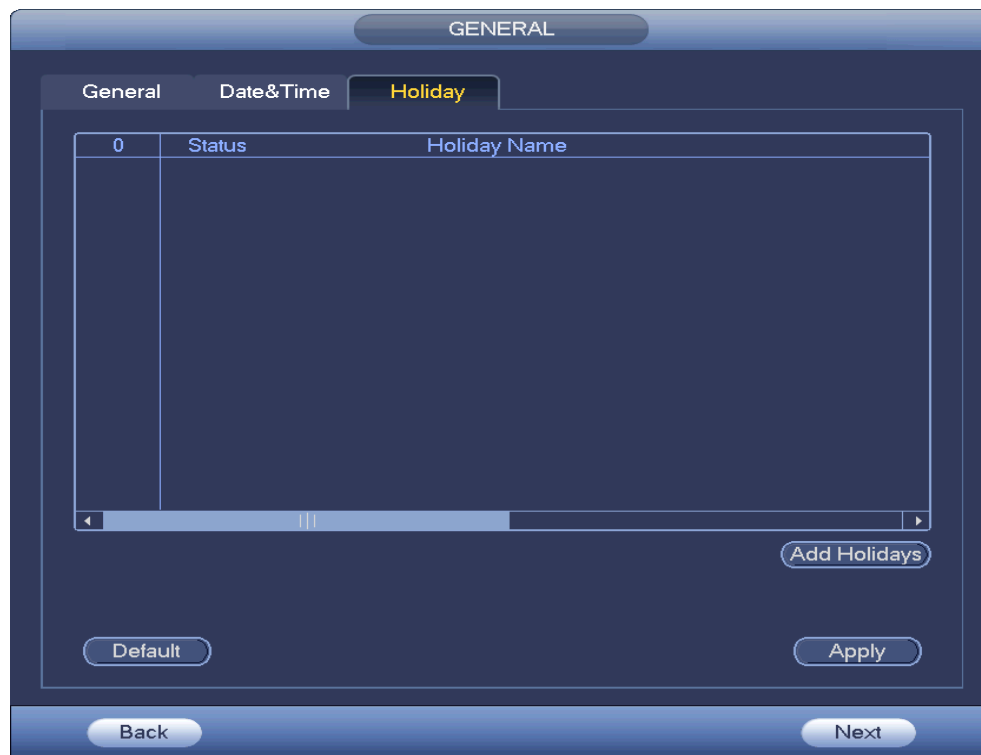

Obrázek 4-13

Krok 2 Klikněte na tlačítko Add new holiday, zařízení zobrazí následující rozhraní. Viz obrázek 4-14.



Obrázek 4-14

Krok 3 Nastavte název svátku, režim opakování a režim svátku.



 **Poznámka**

Klikněte na Add more pro přidání informací o svátku.

Krok 4 Klikněte na Add, můžete přidat aktuální svátek do seznamu.

 **Poznámka**

✧ Klikněte na rozbalovací seznam stavu; můžete povolit / zakázat datum svátku.

✧ Klikněte na  pro změnu informací o svátku. Klikněte na  pro vymazání informace.

Krok 5 Klikněte na Apply pro uložení nastavení.

4.1.4.2 Základní nastavení sítě

Nastavení IP adresy zařízení, DNS (Domain Name System) informace.

Příprava

Ujistěte se, že je zařízení správně připojeno k síti.

Krok 1 Klikněte na tlačítko Next, vstoupíte do TCP/IP rozhraní zařízení. Viz Obrázek 4-.

 **Poznámka**

✧ Nastavení je v Main menu->Setting->Network->TCP/IP, kde můžete jít do TCP/IP rozhraní.

✧ Různé série NVR mají jiný počet a typy adaptéru Ethernet. Projděte si prosím aktuální produkt.



Obrázek 4-15

Krok 2 Klikni na  se zobrazí rozhraní pro editaci. Viz Obrázek 4-

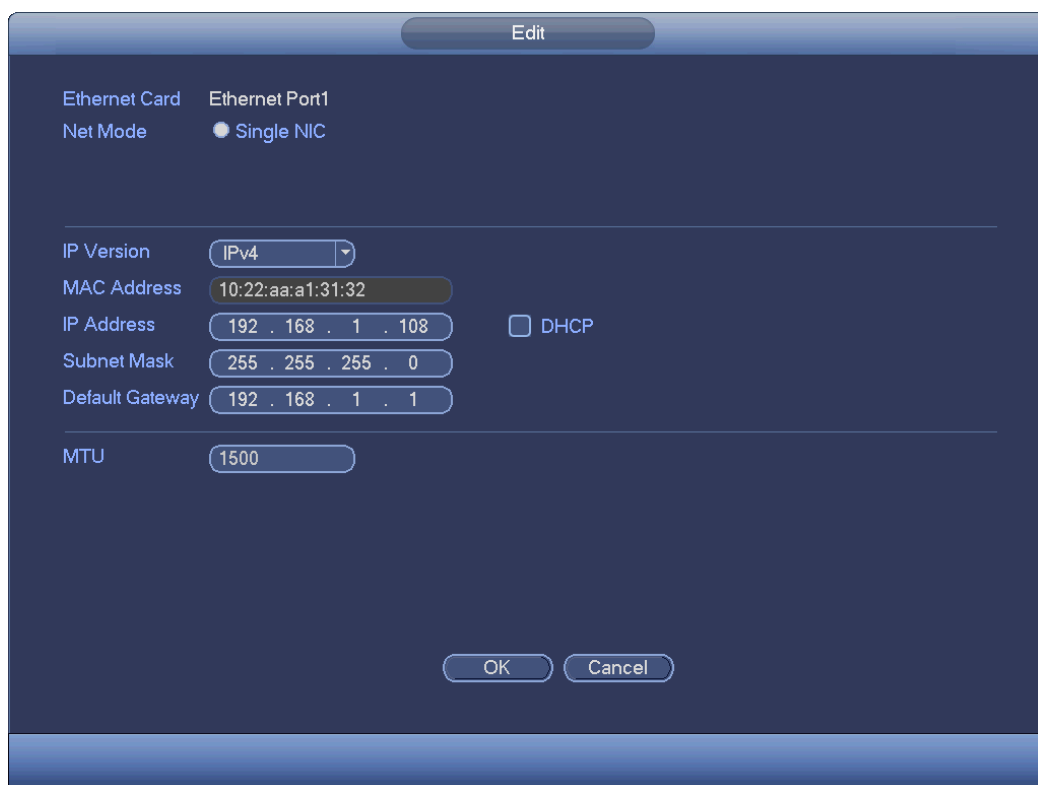

Obrázek 4-16

Krok 3 Nastavení parametrů sítě.

- Síťový mód: může být typu multiple access, fault tolerance, a load balancing
- ✧ Multiple-address mód: eth0 a eth1 fungují nezávisle. Můžete použít služby jako HTTP, RTP přes eth0 nebo eth1. Obvykle potřebujete nastavit jednu kartu (defaultní nastavení je eth0) pro požádání o automatickou službu sítě z koncového zařízení, jako je DHCP, email, FTP atd. V multiple-address módu, systémový stav sítě se ukazuje jako offline když je jedna karta offline.
- ✧ Síťový fault-tolerance mód: zařízení používá bond0 pro komunikaci s externími zařízeními. Můžete se zaměřit na jednu hostitelskou adresu IP. Současně musíte nastavit jednu master kartu. Obvykle existuje pouze jedna běžící karta (hlavní karta). Systém může aktivovat alternativní kartu, pokud je hlavní karta v poruše. Systém je zobrazen offline, až když jsou tyto dvě karty offline. Mějte na paměti, že tyto dvě karty musí být ve stejné síti LAN.
- ✧ Load balancing mód: zařízení používá pro komunikaci s externím zařízením bond0. Et0 a eth1 fungují nyní a obě nesou zatížení sítě. Jejich zatížení je obecně stejné. Systém je zobrazen offline, až když jsou tyto dvě karty offline. Mějte na paměti, že tyto dvě karty musí být ve stejné síti LAN.

- Hlavní síťová karta: Prosím vyber eth0/eth1 po povolení funkce vícenásobného přístupu.

Poznámka

Řady NVR s dual-port rozhraním Ethernet podporují výše uvedené tři konfigurace a módy funkce: multiple-access, fault-tolerance a load balancing.

- MAC adresa: Hostitel v síti LAN může získat jedinečnou MAC adresu. Je pro Váš přístup k síti LAN. Je pouze read-only.
- IP adresa: Můžete použít tlačítka nahoru/dolů (▲▼) nebo zadejte odpovídající číslo IP adresy. Poté můžete nastavit odpovídající masku podsítě a výchozí bránu.
- Default gateway: Zde můžete zadat výchozí bránu. Upozorňujeme, že systém musí ověřit

platnost všech adres IPv6. Adresa IP a výchozí brána musí být ve stejné IP části. To znamená, že specifikovaná délka předpony podsítě musí mít stejný řetězec.

- DHCP: Je pro automatické přijímání IP. Pokud povolíte funkci DHCP, nemůžete upravit masku IP / podsítě / bránu. Tyto hodnoty jsou převzaty z funkce DHCP v síti. Pokud jste neaktivovali funkci DHCP, zobrazení masky IP / podsítě / brány je nulová. Chcete-li zobrazit aktuální informace o IP, musíte zakázat funkci DHCP. Kromě toho, když je PPPoE v provozu, nemůžete měnit adresu IP / masku podsítě / bránu.
- MTU: nastavuje velikost MTU síťového adaptéru. Hodnota se může pohybovat v rozmezí 1280-7200 bajtů. Výchozí nastavení je 1500 bajtů.
- Transfer mode: Zde můžete zvolit prioritu paketů mezi vlastnostmi plynulé video / kvalitní video.

Krok 1 Klikni OK pro nastavení NIC (= síťového rozhraní karty).
Zařízení jde zpátky do TCP/IP rozhraní.



Poznámka

Klikni  pro zrušení NIC bonding. Zařízení potřebuje restartovat pro funkci nového nastavení.

Krok 2 Nastavení síťových parametrů.

- Verze IP: Dvě možnosti: IPv4 a IPv6. V současné době systém podporuje oba tyto typy adresy IP adres.
- Preferovaný DNS server: IP adresa DNS serveru.
- Alternativní DNS server: IP adresa záložního DNS serveru.
- Defaultní síťová karta: Prosím vyberte eth0 / eth1 / případně bond0 při povolení multiple-access funkcí.
- LAN download: pokud je povolena tato funkce systém nejdříve zpracovává stahovaná data. Rychlost stahování je 1,5 x nebo 2,0 x běžné rychlosti.



Poznámka

- Pro IPv6 verzi IP adresa, defaultní gateway, preferovaný a záložní DNS je 128-znaků. Je třeba vyplnit všechny znaky.
- Funkce je pouze pro některé série NVR.

Krok 3 Klikni Next pro dokončení nastavení.

4.1.4.3 P2P

Klikni na tlačítko Next můžete nastavit P2P funkci. Naskenováním kódu QR stáhnete aplikaci do mobilního telefonu, můžete jednoduše přidávat zařízení do chytrého telefonu.

- Naskenováním QR kódu z tohoto rozhraní aktivujete stažení aplikace. Zaregistrujte účet a můžete jej používat.
- Je možno jít na www.easy4ip.com pro registraci účtu a pak používat SN zařízení pro jejich přidání. Podívejte se do P2P operačního manuálu pro více informací.



Upozornění

Před použitím P2P funkce, ujistěte se, že NVR má připojení do venkovní WAN.

Použijte následující kroky.

Krok 1 Klikni na Next.

Vstoupíte do P2P rozhraní. Viz Obrázek 4-17.

Poznámka

Do P2P rozhraní se také dostanete přes main menu->Setting->Network->P2P.



Obrázek 4-17

Krok 2 Zatrhnete tlačítko povolení P2P funkce.

Krok 3 Klikni Next pro dokončení nastavení.

Status bude zobrazovat online pokud je P2P registrace úspěšná.

Klientské operace

Prosím následujte následující kroky uvedené níže.

Krok 1 Použijte mobilní telefon k naskenování QR kódu na rozhraní a stáhněte si a instalujte mobilní aplikaci.

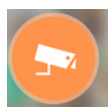

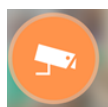
Krok 2 Otevřete aplikaci; klepněte na tlačítko  přejít na náhled řádku.

Krok 3 Klepněte na tlačítko  v levém horním rohu, můžete vidět hlavní menu.

Krok 4 Klepnutím na tlačítko Manager button (Správce zařízení) můžete pro přidání zařízení použít několik režimů (P2P / DDNS / IP atd.). Klepnutím na tlačítko uložíte aktuální nastavení. Klepnutím na možnost Start Live Preview (Zahájit živý náhled) zobrazíte vše-kanálové video z připojeného zařízení. Viz obrázek 4-18

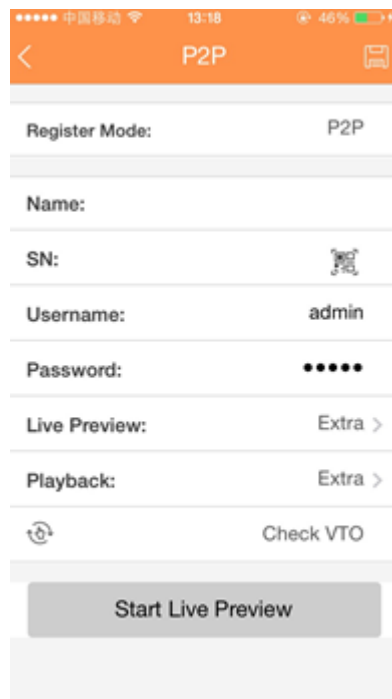

Obrázek 4-55

Krok 5 Kliknutím na Start live preview (Spustit živý náhled) zobrazíte video v reálném čase.

4.1.4.4 Inteligentní přidání (Smart add)

Poznámka

Následující obrázek se zobrazí, pokud zaškrtnete políčko pro povolení funkce Smart add (Inteligentní přidávání) v průvodci spuštěním.

Pokud je/jsou síťov(á)e kamery a zařízení ve stejném směrovači nebo přepínači, můžete použít funkci inteligentního přidávání pro přidání síťových kamer do zařízení.

Následujte následující kroky.

Krok 1 Klikni Next,

Vstoupíte do následujícího rozhraní. Viz obrázek 4-

Poznámka

- Na rozhraní, klepnutím na pravé tlačítko myši vyberete tlačítko Smart add.
- V módu Smart add, připojená kamera používá výchozí NVR heslo a email.

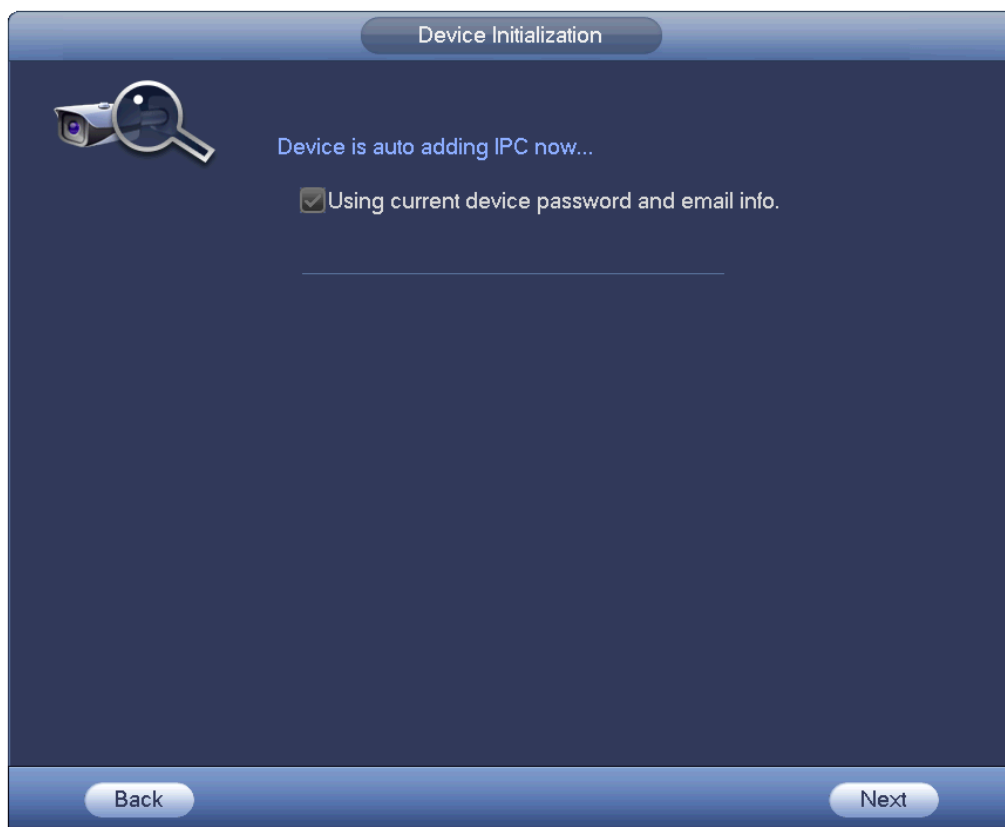

Obrázek 4-19

Krok 2 Klepnutím na tlačítko Next pokračujte.

- 1) Zařízení nyní umožňuje funkci DHCP. Příprava funkce DHCP je nyní v procesu, prosím čekejte. Viz obrázek 4-.

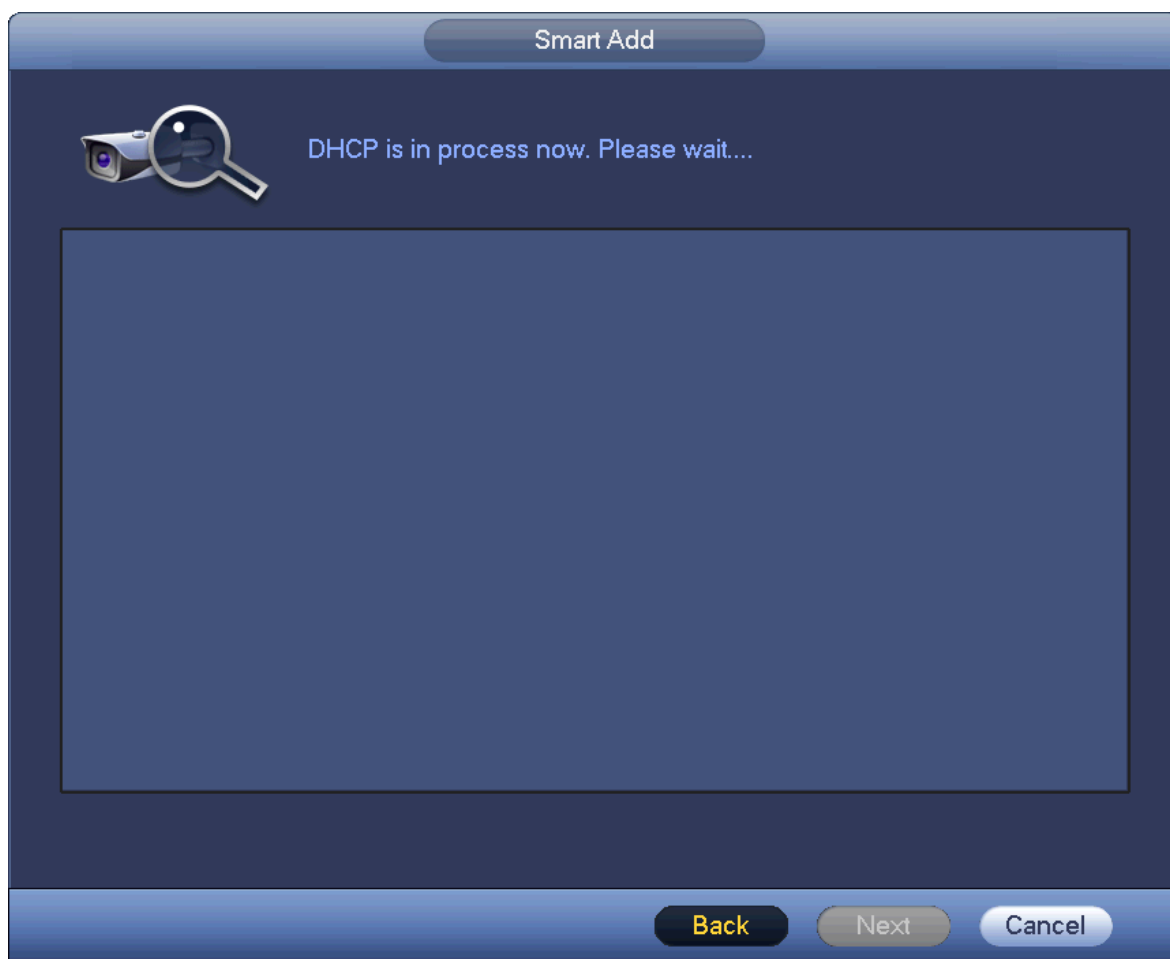

Obrázek 4-20

- 2) Zařízení přechází na změny IP adresy rozhraní. V případě potřeby změňte IP adresu a poté klikněte na tlačítko OK. Viz obrázek 4-. Upozorňujeme, že tento krok je volitelný.

 **Poznámka**

Prosím ujistěte se, že v síti LAN je několik IP segmentů. V opačném případě můžete tento krok přeskočit.

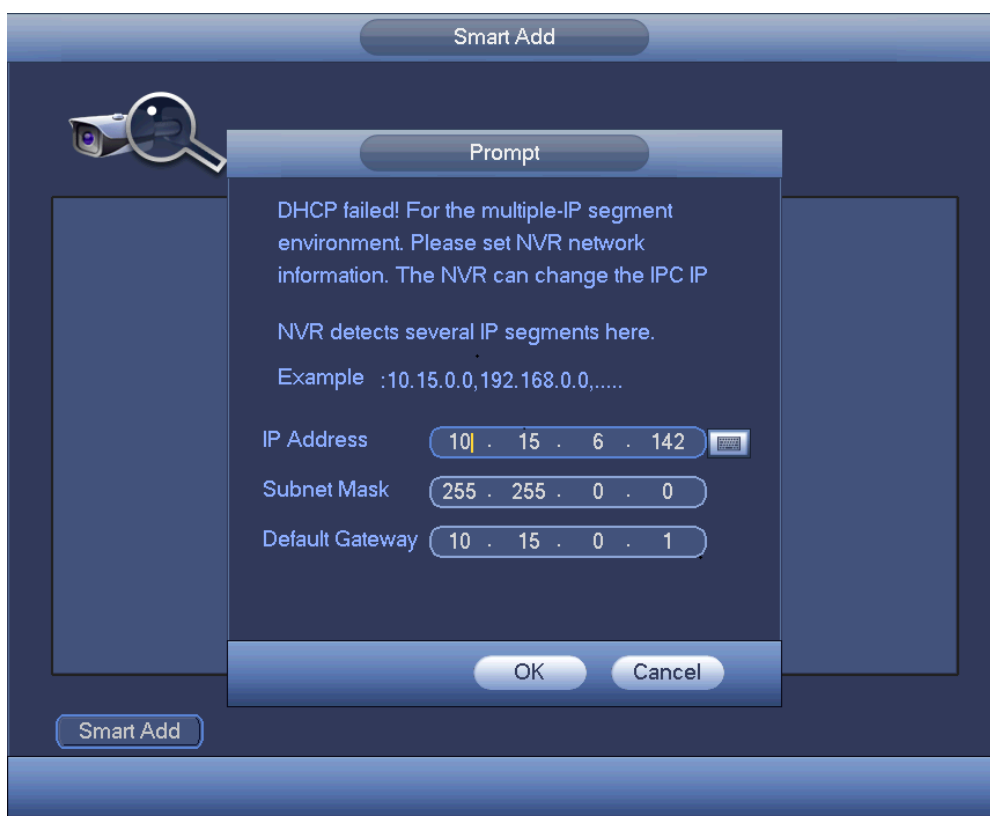

Obrázek 4-21

- 3) Po zkompletování funkce DHCP, zařízení automaticky přidává síťové kamery k odpovídajícím kanálům. Viz obrázek 4-.



Obrázek 4-22

- 4) Zařízení poté zobrazí v dialogovém okně zprávu o úspěšném přidání síťových kamer. Viz obrázek 4-.



Obrázek 4-23

Krok 3 Klepnutím na tlačítko YES zkompletujete operaci inteligentního přidávání.

4.1.4.5 Registrace



Poznámka

Pokud vynecháte funkci inteligentního přidávání v procesu spouštění průvodce, přejdete na toto rozhraní a zde přidávejte vzdálená zařízení.

Poté, co přidáte vzdálené zařízení, zařízení může přijímat, ukládat a spravovat video kanály ze vzdáleného zařízení. Můžete zobrazit, prohlížet, vyhledávat, zpětně přehrávat, spravovat několik vzdálených zařízení najednou, ve stejném čase.

Krok 1 Na rozhraní P2P, klepnutím na tlačítko Next.

Vstoupíte do rozhraní vzdáleného zařízení. Viz obrázek 4-.



Poznámka

Existují dvě cesty, jak se dostat do registračního rozhraní.

- Přes main menu->Setting->Camera->Registration, můžete vstoupit do registračního rozhraní.
- Na náhledu rozhraní klepnutím na pravé tlačítko myši vyberte Registration (registrace).



Obrázek 4-24

Krok 2 Nastavení parametrů

- Channel (kanál): To je číslo kanálu zařízení. Pokud nemáte přidanou síťovou kameru, zobrazí se číslo kanálu jako --.
- Status: Symbol červený kroužek () znamená, že aktuální kanál nemá video, symbol zelený kroužek () znamená, že kanál video má.
- IP adresa: Slouží k zobrazení IP adresy síťové kamery.
- Type (typ): Existují dva typy připojení. Můžete využít síť k připojení ke kameře nebo využít k připojení WIFI. Symbol znamená, že aktuální režim síťové kamery je obecný; symbol znamená, že aktuální režim síťové kamery je v režimu hotspot (aktivním bodu).
- Add/Delete (přidat/vymazat): Klikni pro vymazání zařízení, klikni pro přidání zařízení k NVR.

Krok 3 Přidání síťové kamery

- Device search (vyhledávání zařízení): Klikni na tlačítko; můžete vyhledávat všechny síťové kamery ve stejném síťovém segmentu. Viz obrázek 4-. Dvojitým klikem na kameru nebo zkontrolováním rámečku kamery a kliknutím na tlačítko Add, můžete přidat zařízení do seznamu.

Poznámka

Zařízení v seznamu přidávaných zařízení se nezobrazuje ve sloupci výsledků vyhledávání.



Obrázek 4-25

- Manual Add (manuální přidávání): Kliknutím na tlačítko Manual Add, můžete nastavit informace o síťové kameře a poté vybrat kanál, který chcete přidat. Viz Obrázek 4-
 - ✧ Manufacturer (výrobce): Prosím vyberte z rozbalovacího seznamu.

Poznámka

Sériové produkty mohou být podporovány různými výrobci, viz konkrétní produkt.

- ✧ IP adresa: Vložte IP adresu vzdáleného zařízení.
- ✧ RTSP port: Vložte RTSP port vzdáleného zařízení. Výchozí nastavení je 554.

Poznámka

Přeskočte tuto položku, pokud se jedná o Dahua nebo přizpůsobte.

- ✧ HTTP port: Vložte HTTP port vzdáleného zařízení. Výchozí nastavení vzdáleného zařízení je 80.

Poznámka

Přeskočte tuto položku, pokud se jedná o Dahua nebo přizpůsobte.

- ✧ TCP port: Vložte TCP vzdáleného zařízení. Výchozí nastavení je 37777.
- ✧ Uživatelské jméno/heslo: Uživatelské jméno a heslo pro přihlášení k zařízení.

- ✧ Channel No. (číslo kanálu): Vložte počet kanálů nebo klepnutím na tlačítko Connect zjistíte počet kanálů vzdálených zařízení.

Poznámka

Doporučujeme kliknutí na tlačítko Connect pro získání počtu kanálů vzdáleného zařízení, manuální přidávání může způsobit selhání, pokud počet vložených kanálů není správný.

- ✧ Remote channel No. (číslo vzdáleného kanálu): Poté, co získáte informaci o počtu kanálů vzdáleného zařízení, klikněte Setup pro vybrání kanálu.

Poznámka

Kliknutím zde vyberete jeden nebo více vzdálených kanálů.

- ✧ Channel (kanál): Číslo místního kanálu, který chcete přidat. Každému kanálu přísluší jméno a odpovídající číslo.
- ✧ Decode buffer (dekódovací vyrovnávací paměť): Existují tři položky: v reálném čase, místní/lokální, plynulý.
- ✧ Typ služby: Zde existují čtyři položky: automaticky/TCP/UDP/MULTICAST (jen ONVIF)

Poznámka

- ✧ Režim pro výchozí připojení je TCP, pokud je protokol připojení Dahua.
- ✧ Existují tři položky: TCP/UDP/MULTICAST, pokud je protokol připojení ONVIF.
- ✧ Existují dvě položky: TCP/UDP, pokud je protokol připojení třetí strany.



Obrázek 4-26

Krok 4 Klikni OK pro přidání kamery k zařízení.

Poznámka

Klikni  pro změnu vzdáleného zařízení. Klikni  pro vymazání vzdáleného zařízení.

4.1.4.6 Rozvrh

Poté co nastavíte rozvrh nahrávání a snímkování, zařízení může automaticky nahrávat videa a snímkovat v rozvrhem specifikovaném čase.

4.1.4.6.1 Rozvrh nahrávání (Record Schedule)

Poté co nastavíte rozvrh nahrávání, zařízení může nahrát soubor videí podle zde nastavené časové periody. Doba záznamu alarmu je například pro pondělí od 6:00 do 18:00, zařízení může zaznamenat všechny alarm videa od 6:00 do 18:00.

Ve výchozím nastavení jsou všechny kanály kontinuálně nahrávány. Nastavení umožňuje zadat požadovanou dobu a typ nahrávání.

Krok 1 Klikni na tlačítko Next.

Vstupte do rozhraní Schedule. Viz obrázek 4-.

Poznámka



Cestou z Main menu->Setting->Storage->Schedule->Record, se dostanete do rozhraní nahrávání (Record).





Obrázek 4-27

Krok 2 Nastavení parametrů

- Channel (kanál): Nejprve prosím vyberte číslo kanálu. Můžete vybrat vše pro hromadné nastavení všech kanálů.

✧ : Ikona Sync připojení. Vyberte ikonou  několik termínů, všechny označené položky mohou být editovány dohromady. Nyní se ikona zobrazuje .

✧ : Kliknutím vymažete typ záznamu pro určité jedno období.

- Record Type (typ nahrávání): Vyberte políčko pro nastavení odpovídajícího typu nahrávání. Vybírat lze z šesti typů: běžný/MD (detekce pohybu) /Alarm/MD a alarm/IVS/POS.
- Week day (den v týdnu): Existuje osm možností: od soboty do neděle, anebo všechny dny.
- Holiday (svátek): Nástroj k nastavení svátků. Berte prosím na vědomí, že je třeba dovolené nejprve nastavit v obecném rozhraní (z Main Menu->Setting->System->General). V opačném případě se položka Holiday nezobrazí.
- Pre-record (před-záznam): Systém umožňuje před nahrávání předtím, než se video události začne ukládat do souboru. Délka před-záznamu se pohybuje mezi 1 až 30 sekundami v závislosti na datovém toku.
- Redundance: Systém podporuje funkci zálohy redundancí disku. Umožňuje tak zálohování nahraných souborů na dva disky. Chcete-li tuto funkci aktivovat, zvýrazněte tlačítko Redundancy. Před zapnutím této funkce nastavte alespoň jeden pevný disk jako záložní. (Main menu->Setting->Storage->HDD Manager). Funkce nebude aktivovaná, pokud je k dispozici pouze jeden pevný disk.
- ANR: Slouží k uložení videa ze síťové kamery na SD kartu v případě, že síťové připojení selže. Rozpětí je 0s~43200s. Pokud je síťové připojení obnoveno, systém může získat zpětně video z SD karty bez rizika ztráty záznamu.
- Period setup (nastavení období): Kliknutím na  poté na jedno datum nebo dovolenou, můžete vidět rozhraní jako je zobrazené na obrázku Obrázek 4-. K dispozici je pět typů nahrávání: běžný/detekce pohybu (MD)/alarm/MD a alarm a IVS.



Obrázek 4-28

Postupujte podle níže uvedených kroků, abyste manuálně navrhli období.

Krok 1 Vyberte kanál, který chcete nastavit. Viz Obrázek 4-.



Obrázek 4-29

Krok 2 Nastavte typ nahrávání. Viz obrázek 4-3056.



Obrázek 4-3056

Poznámka

- Pokud je vybraný typ nahrávání MD (detekce pohybu), alarm, MD a alarm, IVS a POS, je třeba aktivovat funkci nahrávání kanálu, když se objeví odpovídající alarm. Například pokud je alarm typu MD, cestou Main menu->Setting->Event->Video Detect->Motion Detect, vyberte záznamový kanál a aktivujte funkci záznamu. Viz Obrázek 4-31.
- Pokud je typ záznamu MD (detekce pohybu), alarm, MD a alarm, IVS a POS, viz kapitola 4.7.1 Video detekce, kapitola 4.7.9 Nastavení alarmu, kapitola 4.7.3 IVS and kapitola 4.7.12 POS.

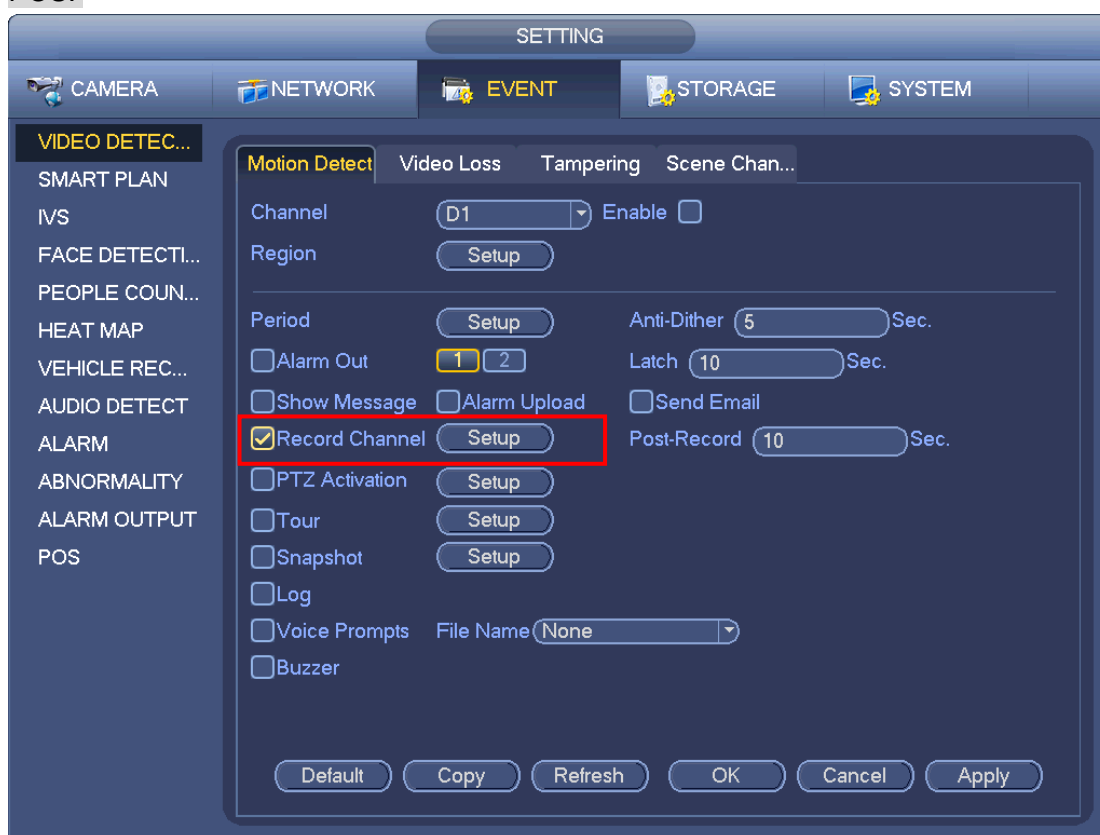

Obrázek 4-31

Krok 3 Manuálně nastavte dobu záznamu. Max. šest period v jeden den. Viz Obrázek 4-32.

Poznámka

Pokud jste přidali svátky, můžete nastavit dobu záznamu pro svátky.

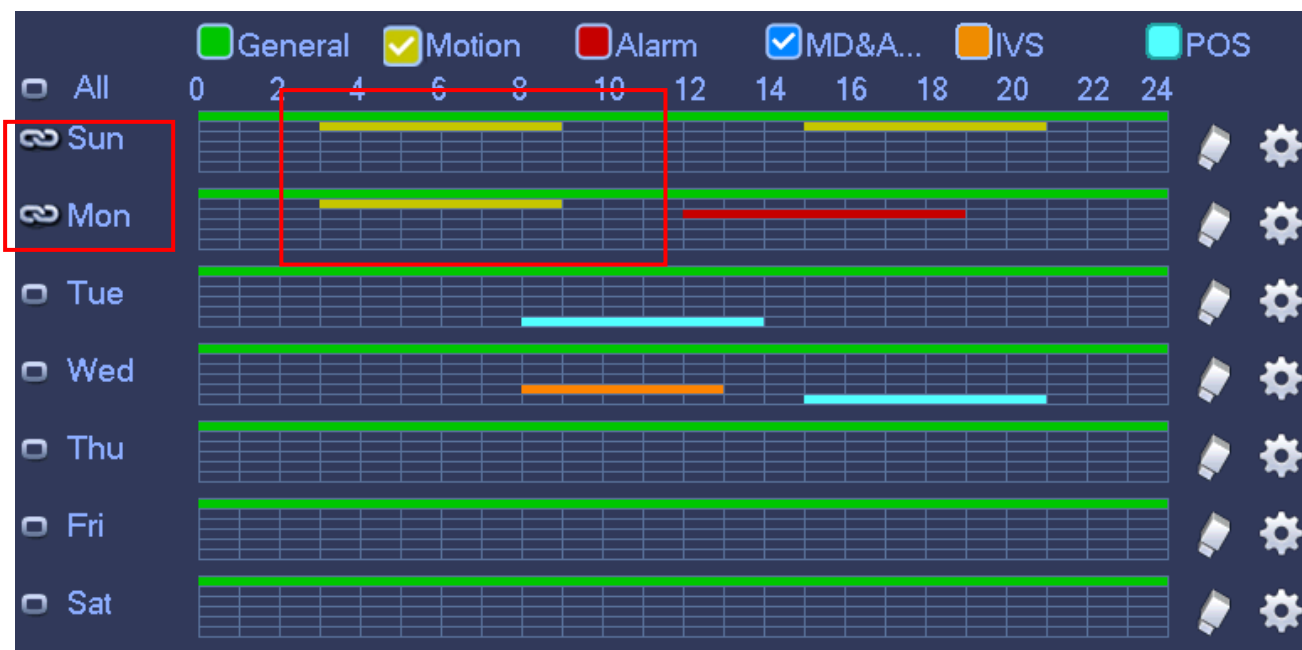

Obrázek 4-32

Krok 4 Kliknutím na Apply uložíte nastavení rozvrhu záznamu.

 **Poznámka**

Zapněte funkci automatického záznamu tak, se plán záznamu aktivoval. Viz kapitola 4.1.4.6.3 Ovládání záznamu pro detailní informace.

4.1.4.6.2 Rozvrh snímkování

Nastavuje časový rozvrh pro snímkování.

Poté co je rozvrh snímek nastaven, zařízení umožňuje vytvářet snímky v rámci nastaveného období. Například pokud je snímání alarmu v pondělí od 6:00 do 18:00, zařízení bude snímat od 6:00 do 18:00, pokud se objeví alarm.

Krok 1 Kliknutím na **Snapshot (snímek)**, zařízení přejde do následujícího rozhraní. Viz obrázek 4-.

 **Poznámka**

Cestou Main menu->Setting->Storage->Schedule->Snapshot, přejdete do rozhraní snímkování.



Obrázek 4-33

Krok 2 Vyberte kanál pro nastavení snapshot (snímků).

Krok 3 Nastavte typ snímku dle rozvrhu. Viz kapitola 4.1.5.3 Snímek pro detailnější informaci.

Krok 4 Zaškrtněte políčko pro nastavení typu alarmu. Viz Obrázek 4-.



Obrázek 4-34

Poznámka

- Pokud je typ záznamu MD (detekce pohybu), alarm, MD a alarm, IVS a POS, aktivujte funkci snímek v kanálu, když se objeví odpovídající alarm. Například když je typ alarmu MD, cestou z Main menu->Setting->Event->Video Detect->Motion Detect, vyberte prosím kanál pro snímkování a aktivujte funkci snímek. Viz Obrázek 4-.
- Pokud je typ snímek MD (detekce pohybu), alarm, MD a alarm, IVS, viz kapitola 4.7.1 Video detekce, kapitola 4.7.9 Nastavení alarmu, kapitola 4.7.3 IVS a kapitola 4.7.12 POS.

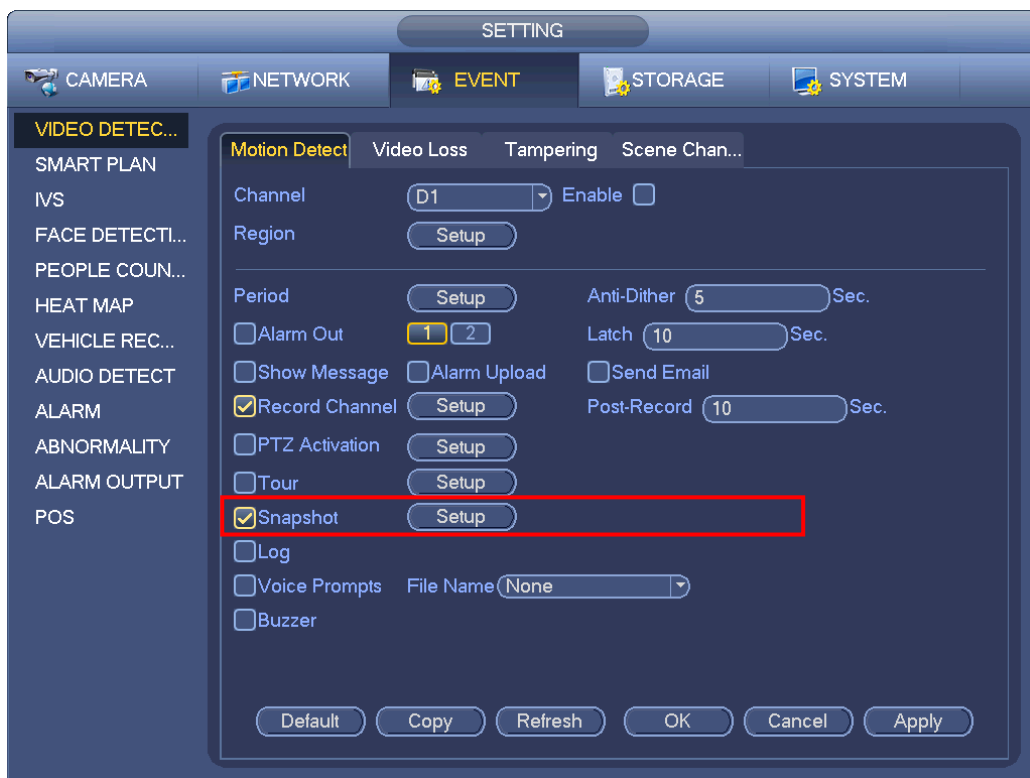

Obrázek 4-35

Krok 5 Viz kapitola 4.1.4.6.1 pro nastavení doby snímkování.

Krok 6 Kliknutím na Apply uložíte plán snímkování.

Poznámka

Aktivujte automatické snímkování (auto snapshot) aby, mohl být plán snímkování aktivován. Viz **Chyba! Nenalezen zdroj odkazů.** Kontrola záznamu pro detailní informaci.

Krok 7 Kliknutím na Finish, systém generuje dialogové okno. Kliknutím na OK, je průvodce spuštěním kompletní. Viz Obrázek 4-57.

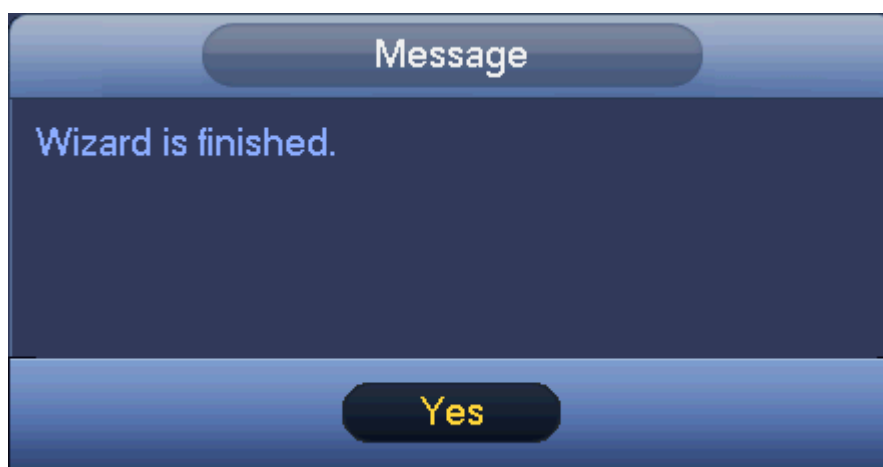

Obrázek 4-57

4.1.4.6.3 Ovládání záznamu

Poznámka

Musíte mít oprávnění k provádění následujících operací. Ujistěte se, že byl pevný disk správně nainstalován.

Existují tři způsoby, jak se dostat do menu záznamů.

- Kliknutím pravého tlačítka myši a vybráním Manual->Record.
- V hlavním menu, z Setting->Storage->Record.
- V režimu živého sledování, klepněte na tlačítko Record (záznam) na předním panelu nebo na tlačítko pro nahrávání v dálkovém ovladači.

Po nastavení plánu záznamu a funkce rozvrhu snímkování, aktivujte automatické nahrávání a funkci automatického snímkování, aby zařízení mohlo automaticky provádět nahrávání a snímkování. Systém podporuje hlavní stream a vedlejší stream. Existují tři statusy: rozvrh/manuální/stop. Viz obrázek 4-. Zvýrazněte ikonu “o” pro vybrání konkrétního kanálu.

- Manuální: Nejvyšší priorita. Po manuálním nastavení, všechny vybrané kanály začnou obecné nahrávání.
- Schedule (rozvrh): Kanály se nahrávají podle daného nastavení (Main Menu->Setting->Storage->>Schedule)
- Stop: Aktuální kanál přestane nahrávat.
- All (všechny): Zaškrtnutím tlačítka All všechny odpovídající kanály jsou poté aktivovány/deaktivovány pro rozvrhové/manuální nahrávání, nebo jsou všechny odpovídající kanály deaktivovány pro nahrávání.
- Snapshot (snímek): Vyberte nejprve jeden nebo více kanálů a poté aktivujte/deaktivujte funkci rozvrhu snímkování.



Obrázek 4-37

4.1.4.6.4 Informace o záznamu (Record Info)

Poté, co systém nahrál video soubor, je možné navštívit rozhraní informace záznamu a získat informace o názvu zařízení, času začátku a konce nahrávání apod.

Cestou z Main menu->Info-System->Record, vzhled rozhraní viz obrázek 4-.

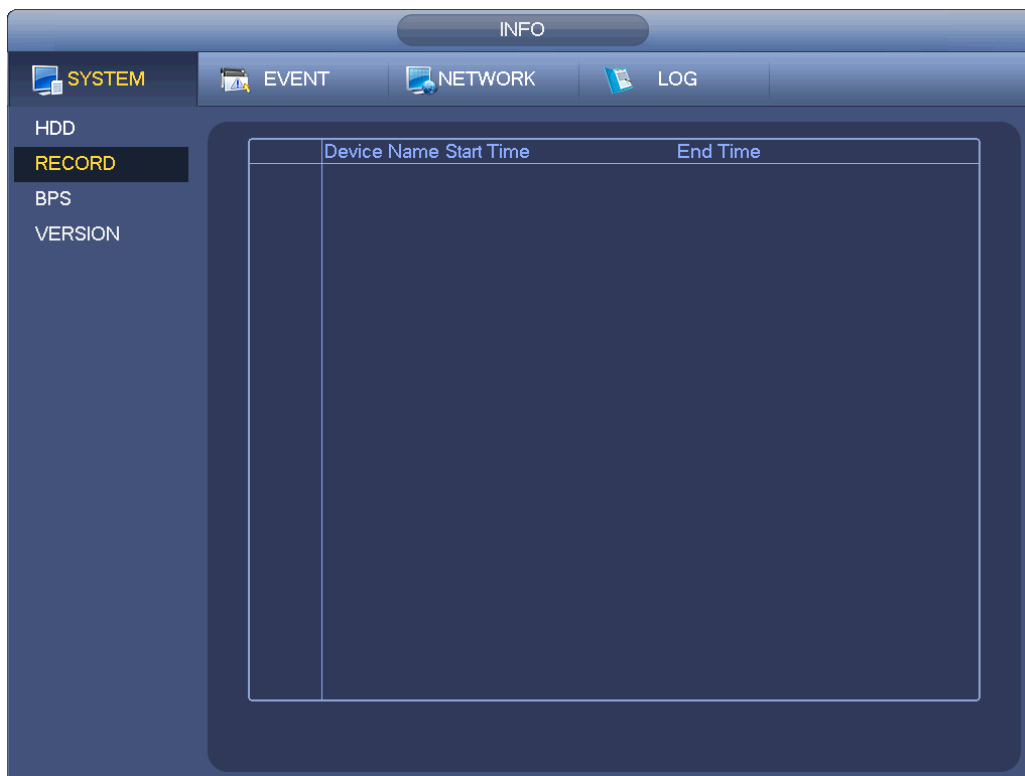

Obrázek 4-38

4.2 Kamera

4.2.1 Připojení

Po registraci vzdáleného zařízení do NVR, můžete video na NVR sledovat, je možné spravovat a ukládat soubory videí. Různé sériové řady výrobků podporují různé množství připojených vzdálených zařízení. Viz kapitola 4.1.4.4 Registrace k přidání kamery

4.1.4.7 Změna IP adresy

Step 1 Z Main menu->Setting->Camera->Registration, zaškrtněte políčko před názvem kamery. A poté

klikněte na změnu IP adresy nebo klikněte na tlačítko  před názvem kamery.

Vstupte do rozhraní pro změnu IP adresy. Viz Obrázek 4-.

Poznámka

Zaškrtnutím políčka před několika kamerami, změníte IP adresu několika kamer v jeden okamžik.

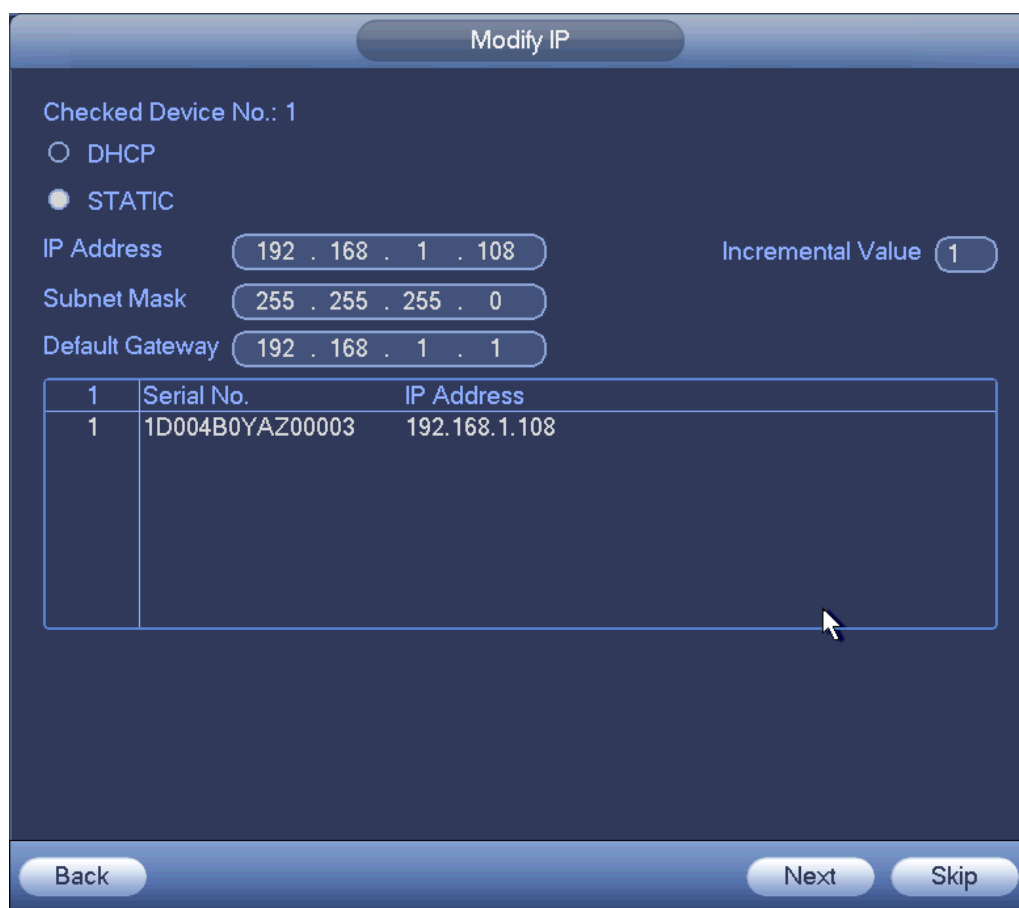

Obrázek 4-39

Step 2 Vyberte IP režim.

Zaškrtněte DHCP, není třeba vkládat IP adresu, masku podsítě a výchozí bránu. Zařízení automaticky IP adresu kameře přidělí. Zkontrolujte statickou a vloženou IP adresu, masku podsítě, výchozí bránu a přírůstkovou hodnotu.

 **Poznámka**

Pokud chcete změnit více IP adres současně, vložte přírůstkovou hodnotu. Zařízení může přidat čtvrtou IP adresu po jedné za účelem automatického přidělení IP adres.

Pokud existuje IP konflikt při změně statických IP adres, zařízení zobrazí IP konflikt dialogové okno. V případě dávkové změny IP adres zařízení automaticky přeskočí konfliktní IP a započne přiřazování podle přírůstkové hodnoty.

Step 3 Vložte uživatelské jméno a heslo k vzdálenému zařízení.

Step 4 Kliknutím na tlačítko OK uložíte nastavení.

Poté, co jsou operace dokončeny, můžete provést nové hledání a zařízení zobrazí novou IP adresu.

 **Poznámka**

Pokud měníte IP adresy několika zařízení současně, ujistěte se, že uživatelské jméno a heslo kamer je stejné.

4.1.4.8 IP Export

Zařízení může exportovat seznam přidávaných zařízení na lokální USB disk.

- Step 1 Vložte USB zařízení a pak klikněte na tlačítko Export.
Vstupte do následujícího rozhraní. Viz obrázek 4-.

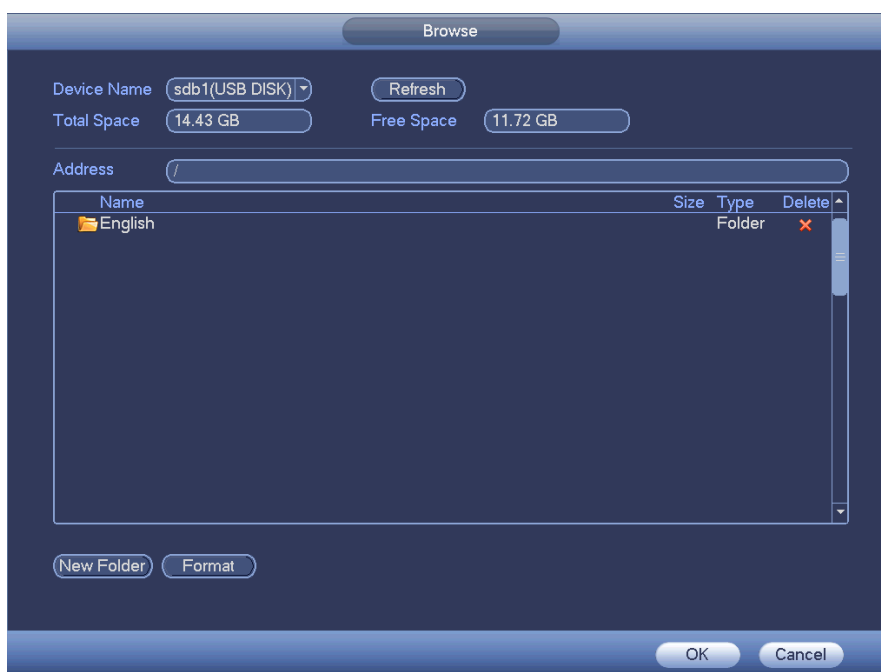

Obrázek 4-40

- Step 2 Vyberte seznam adres a potvrďte OK.
Step 3 Zařízení zobrazí dialogové okno s potvrzením úspěšného exportu. Potvrďte a ukončete operaci tlačítkem OK.

Poznámka

Přípona názvu exportovaného souboru je .CVS. Informace o souboru obsahuje IP adresu, port, číslo vzdáleného kanálu, údaje o výrobci, uživatelské jméno a heslo.

4.1.4.9 IP Import

- Krok 1 Klikněte na tlačítko Import.
Vstupte do následujícího rozhraní. Viz obrázek 4-.

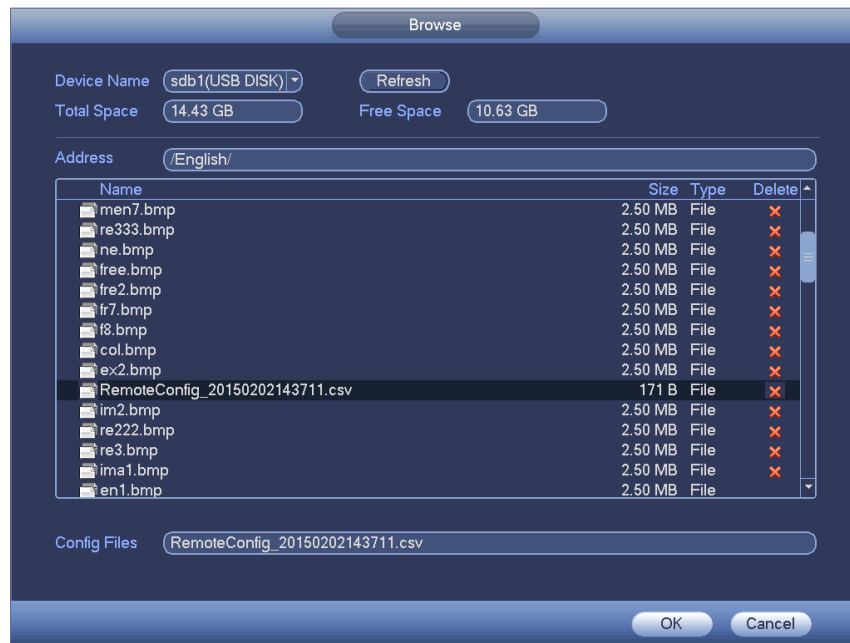

Obrázek 4-41

Krok 2 Vyberte importovaný soubor a klikněte na tlačítko OK. Systém zobrazí dialogové okno potvrzující úspěšný import souborů.

Krok 3 Kliknutím na tlačítko OK uzavřete operaci.

Poznámka

Pokud se stane, že importovaná IP je v konfliktu s aktuálně přidaným zařízením, systém zobrazí dialogové okno. Máte dvě možnosti:

Krok 4 Klepněte na tlačítko OK, systém použije importované nastavení pro přepsání toho aktuálního.



Důležité

- Můžete upravovat exportovaný .CVS soubor. **Změna formátu souboru může vyústit v selhání importu.**
- Systém nepodporuje uzpůsobitelný protokol importu a exportu.
- Importující a exportující zařízení by měli mít totožný jazykový formát.

4.2.2 Inicializace vzdáleného zařízení

Inicializace vzdáleného zařízení může změnit přihlašovací heslo a IP adresu vzdáleného zařízení.

Poznámka

- Při připojení kamery k portu NVR přes PoE port NVR automaticky inicializuje kameru. Kamera automaticky přijímá aktuální heslo pro NVR a e-mailové informace.
- Pokud po připojení NVR k portu PoE po NVR převedete novou verzi na NVR, NVR nemusí inicializovat kameru. Pro inicializaci kamery přejděte na registrační rozhraní..

Krok 1 Cestou Main menu->Setting->Camera->Registration.
Vstupte do rozhraní Registrace (Registration)

- Krok 2 Klikněte na tlačítko vyhledávání zařízení (Device Search) a poté Uninitialized. Zařízení zobrazí kameru/y, které nejsou inicializované.
- Krok 3 Vyberte kameru, která by měla být inicializována a klikněte Initialize pro inicializaci. Zařízení zobrazí rozhraní k nastavení hesla. Viz obrázek 4-.

 **Poznámka**

- Pokud chcete použít aktuální heslo a email zařízení, vzdálené zařízení automaticky použije NVR admin účet informace (přihlašovací heslo a email). Není třeba nastavovat heslo a email. Prosím přejděte ke kroku 4.



Obrázek 4-42

1. Zrušení aktuálně používaného hesla a emailu zařízení. Vstupte do rozhraní pro nastavení hesla. Viz obrázek 4-.

Enter Password

Using current device password and email info.

Username admin

Password

It is 8 to 32-digit containing letter(s), number(s), symbol(s). It contains at least two types.

Confirm Password

Next

Obrázek 4-43

2. Nastavte heslo pro kameru.

· Uživatelské jméno (Username) je **admin**. Rozpětí hesla mezi 8 až 32 znaky. Může obsahovat písmena, číslice a speciální znaky (vyjma “”, “””, “;”, “:”, “&”). Heslo by mělo obsahovat nejméně dvě kategorie. Obvykle doporučujeme silné heslo.



UPOZORNĚNÍ

DOPORUČUJEME SILNÉ HESLO – Pro bezpečnost vašeho zařízení vytvořte dle vašeho výběru silné heslo. Doporučujeme také periodicky heslo měnit, speciálně ve vysoce střežených systémech.

3. Klepněte na tlačítko Next.

Vstupte do rozhraní pro vložení emailu. Viz obrázek 4-

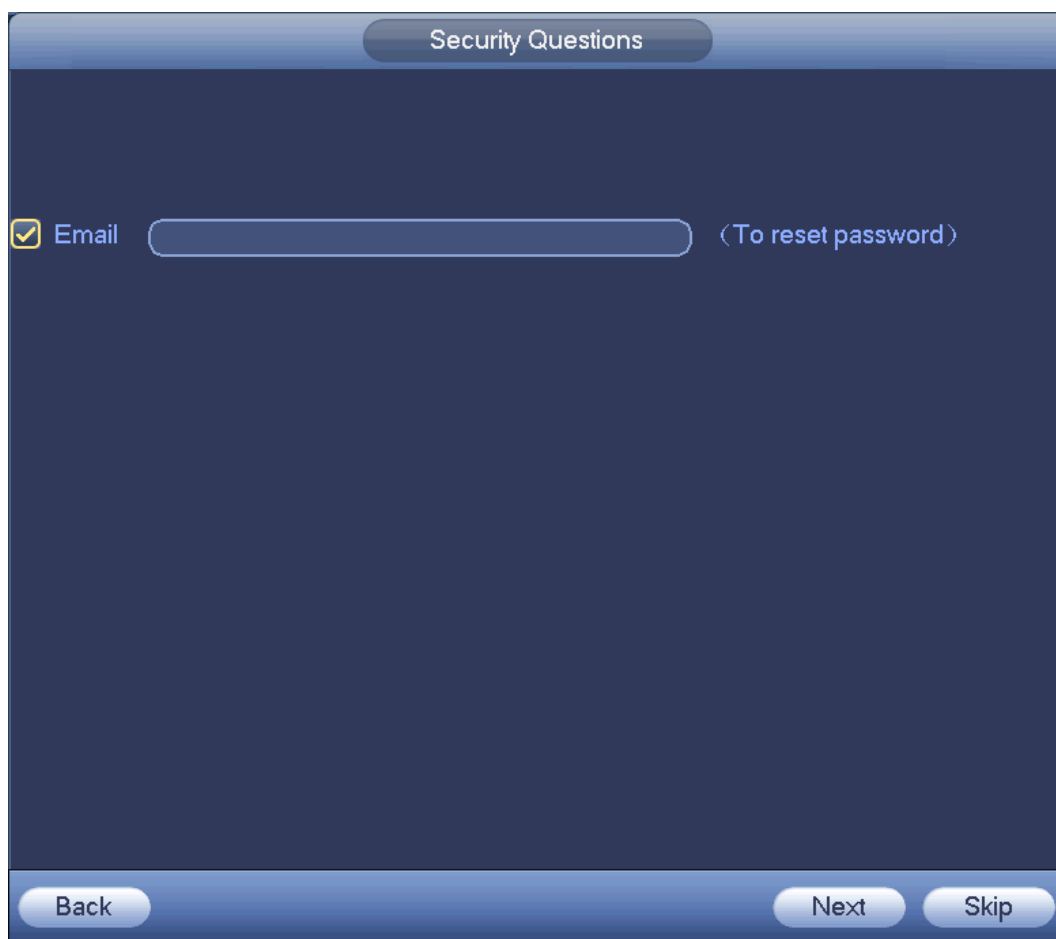

Obrázek 4-44

4. Nastavte email.

Email: Vložte emailovou adresu pro případ nutnosti resetování hesla



Poznámka

Zrušte zaškrtnutí políčka a poté klikněte na tlačítko Next nebo přeskočte, pokud zde nechcete zadávat informace o e-mailu.

Krok 4 Klepněte na tlačítko Next.

Vstupte Change IP address rozhraní (změny IP adresy). Viz obrázek 4-45

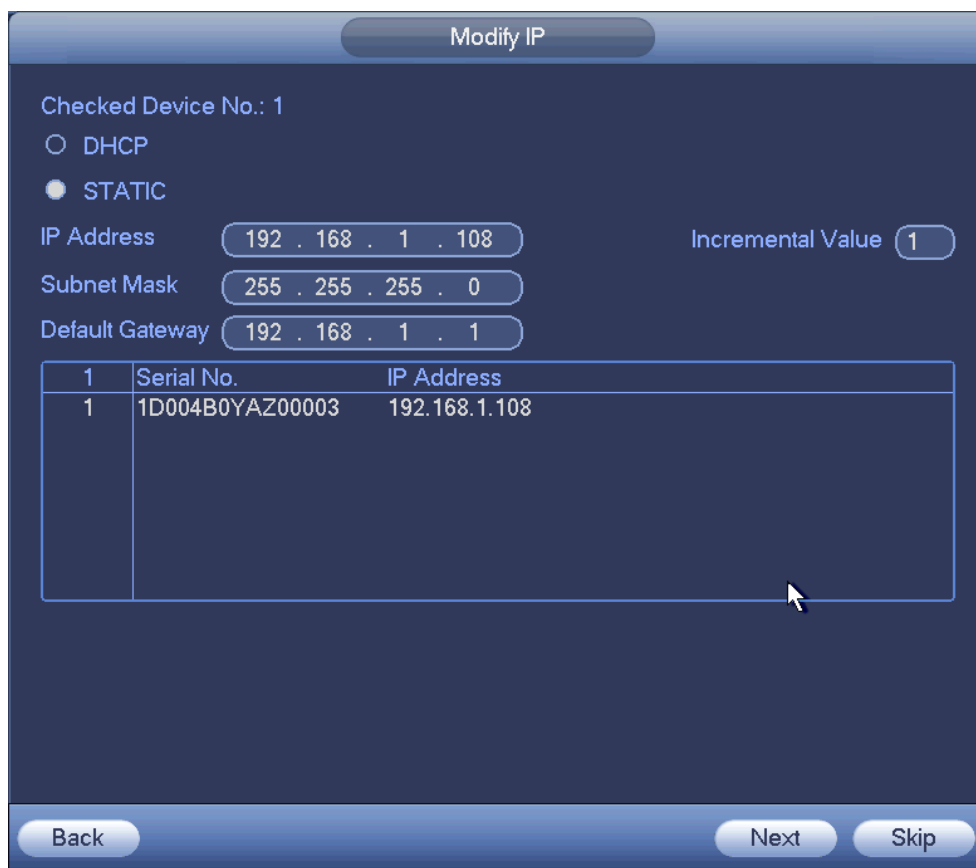

Obrázek 4-45

Krok 5 Nastavte IP adresu kamery

Zaškrtněte DHCP, není potřeba vkládat IP adresu, masku sítě a výchozí bránu. Zařízení automaticky přidělí kameře IP adresu.

Zaškrtněte STATIC a poté vložte statickou IP adresu, masku sítě, výchozí bránu a hodnotu přírůstku.

Poznámka

- Pokud si přejete změnit současně IP adresy několika zařízení, vložte prosím přírůstkovou hodnotu. Zařízení může přidat čtyři IP adresy po jedné za účelem automatického přiřazení IP adres.
- Pokud vznikne konflikt při změně statické IP adresy, zařízení zobrazí dialogové okno konfliktu. V případě hromadné výměny IP adres, zařízení automaticky přeskočí konfliktní IP adresy a začne s přidělováním adres podle přírůstkové hodnoty.

Krok 6 Klikněte na tlačítko Next.

Zařízení začne inicializovat kameru. Viz obrázek 4-.

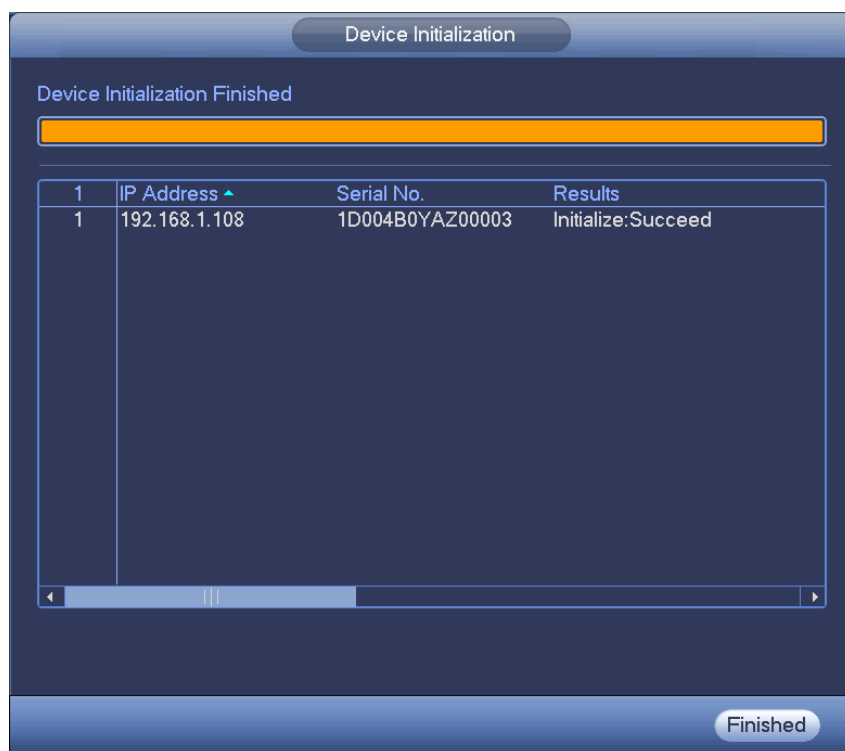

Obrázek 4-46

Krok 7 Klikněte na Finish pro dokončení nastavení.

4.2.3 Zkrácené menu k registraci kamery

Pokud jste ještě neregistrovali vzdálené zařízení ke kanálu, přejděte prosím do rozhraní pro jeho přidání.

Krok 1 V následujícím rozhraní, přesuňte kurzor myši do středu, je zde ikona "+". Viz 4-.

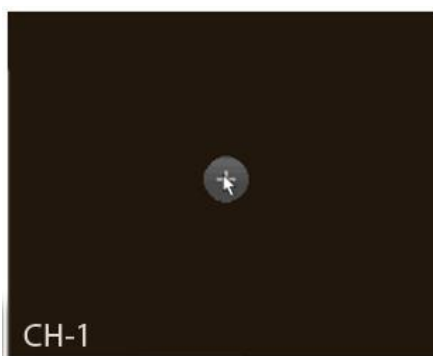

Obrázek 4-47

Krok 2 Klepnutím na "+", zařízení zobrazí rozhraní k přidání síťové kamery. Viz kapitola 4.1.4.5 Registrace pro detailnější informace.

4.2.4 Obraz

Slouží k nastavení parametrů síťové kamery dle prostředí a k dosažení největší efektivity videa. Cestou z main menu->setting->camera->image, níže můžete vidět vzhled rozhraní image (obraz). Viz obrázek 4-.

- Channel (kanál): Vyberte kanál z rozbalovacího seznamu.

- Saturation (saturace): Slouží k upravení saturace obrazu monitoru. Hodnoty se pohybují mezi 0 až 100. Výchozí nastavení je 50. Čím je číslo vyšší, tím je barva sytější. Tato hodnota nemá vliv na obecný jas celého videa. Barva videa se může stát příliš silnou, pokud je hodnota příliš vysoká. U šedé části videa může dojít k deformaci, pokud není vyvážení bílé správné. Berte prosím na vědomí, že video nemusí být příliš vzhledné, pokud je hodnota příliš nízká. Doporučované rozpětí hodnot je 40 až 60.
- Brightness (jas): Slouží k nastavení jasu obrazu monitoru. Hodnoty se pohybují od 0 do 100. Výchozí nastavení je 50. Čím je nastavená hodnota vyšší, tím je video jasnější. Pokud tuto hodnotu upravíte, jasné a tmavé části videa se podle ní upraví. Můžete tuto funkci použít, pokud je video příliš tmavé nebo příliš jasné. Berte prosím na vědomí, že pokud se nastaví při příliš vysokých hodnotách může vzniknout zamlžený obraz. Doporučované jsou hodnoty 40 až 60.
- Contrast (kontrast): Slouží k nastavení kontrastu obrazu monitoru. Hodnoty se pohybují od 0 do 100. Výchozí nastavení je 50. Čím je hodnota vyšší, tím je vyšší kontrast videa. Můžete této funkci využít, když je celé video dostatečně jasné, ale kontrast není správný. Berte prosím na vědomí, že při velmi nízkých hodnotách může být video zamlžené. Pokud je hodnota příliš vysoká, tmavá část bude mít nedostatek jasu, zatímco jasná část bude nadexponovaná. Doporučené rozmezí od 40 do 60.
- Auto Iris (auto clona): Je zařízení automatického objektivu. Pro aktivování této funkce můžete zaškrtnout toto políčko před zapnutím. Auto clona se může změnit, pokud se světlo změní. Pokud zakážete tuto funkci, clona je na maximu. Systém nepřidá funkci automatické clony do kontroly expozice. Tato funkce je zapnutá ve výchozím nastavení.
- Mirror (zrcadlo): Přepínání videa horní – dolní okraj. Tato funkce je ve výchozím nastavení zakázaná.
- Flip (převrácení): Přepínání videa doprava doleva. Tato funkce je ve výchozím nastavení zakázaná.
- BLC: Zahrnuje několik možností: BLC/WDR/HLC/OFF.
- ✧ BLC: Automatická expozice přístroje. V závislosti na situaci prostředí funguje tak, že vymaže nejtmaší část videa.
- ✧ WDR: U scény WDR může tato funkce snížit jas jasné sekce a zvýšit jas oblastí s nízkým jasnem. Takže můžete tyto dvě části jasně vidět současně. Rozpětí 1 až 100. Pokud přepnete kameru z no-WDR režimu do WDR režimu, může systém ztratit několik sekund nahrávaného videa.
- ✧ HLC: Po zapnutí funkce HLC může zařízení snížit jas nejjasnějšího úseku podle úrovně řízení HLC. Může snížit plochu halo a snížit jas celého videa.
- ✧ OFF: Vypne funkci BLC. Tato funkce je ve výchozím nastavení zakázaná.
- Profile (profil): Nastavení režimu vyvážení bílé. Má vliv na obecný odstín videa. Tato funkce je ve výchozím nastavení zapnutá. Můžete vybrat jiný scénický režim, jako je auto, slunný, zamračený, doma, kancelář, noc, vypnout a apod., abyste nastavili video na nejlepší kvalitu.
- ✧ Auto: Automatické vyvážení bílé je aktivováno. Systém může automaticky kompenzovat teplotu barev, aby se ujistil, že barva videa je správná.
- ✧ Sunny (slunečný): Prahová hodnota vyvážení bílé je ve slunečním režimu.
- ✧ Night (noční): Prahová hodnota vyvážení bílé je v nočním režimu.
- ✧ Přizpůsobený: Můžete nastavit zisk červeného/modrého kanálu. Hodnota se pohybuje 0 až 100.
- Den/noc. Slouží k nastavení barvy zařízení a přepínání B/W režimu. Výchozí nastavení je automatické.
- ✧ Color (barva): Zařízení zobrazuje barevné video.
- ✧ Auto: Auto zařízení vybere barvu nebo B/W video podle funkce zařízení (obecné světlo videa nebo zapne i IR světlo).

- ✧ B/W: Zařízení vytváří černobílé video.
- ✧ Sensor (senzor): Je třeba nastavit, pokud je k dispozici periferní infra přísvit. Některé non-IR produktové série podporují funkci připojení senzoru.



Obrázek 4-48

4.2.5 Kódování

Nastavení parametrů kódování videa jako jsou bitové rychlosti videa, překrytí videa, nastavení snímků.

4.1.5.1 Kódování

Nastaví režim kódování IPC, rozlišení, bitový tok a podobně.



Poznámka

Některé sériové produkty podporují tři datové toky: hlavní, vedlejší tok 1, vedlejší tok 2. Vedlejší tok podporuje maximálně 1080P.

Cestou z Main menu->Setting->System->Encode, se dostanete na následující rozhraní. Viz Obrázek 4-.

- Channel (kanál): Vyberte kanál, který chcete.
- Type (typ): Slouží k nastavení typu datového toku zařízení.
- ✧ Pro hlavní datový tok existují tři možnosti: běžný/detekce pohybu/alarm. Vedlejší datový tok podporuje pouze běžný datový tok.
- ✧ Funkce aktivního ovládacího rámečku (ACF) může zaznamenávat různé frekvence snímků. Můžete například použít vysokou frekvenci snímků pro záznam důležitých událostí, zaznamenávat plánovanou událost v nižší frekvenci snímků.
- ✧ Nastavte různé míry snímků pro různé události záznamu.

Poznámka

Některé sériové produkty nepodporují datové toky detekce pohybu a alarmu.

- Kompresce: Režim kódování videa.
- ✧ H.264: Režim kódování Main profile.
- ✧ H.264H: Režim kódování High profile.
- ✧ H.264B: Režim kódování Baseline profile.
- ✧ H.265: Režim kódování Main profile.
- ✧ MJPEG: Systém vyžaduje vysokorychlostní bitový tok k zaručení videa. Použijte doporučenou maximální hodnotu pro dosažení lepšího videoefektu.
- Inteligentní (Smart) kodek: tato funkce slouží ke snížení datového toku, ale omezí vlastnosti NVR.

Poznámka

- Pouze některé produktové série podporují funkci inteligentního kodeku.
 - Po změně inteligentního kódu restartujte síťovou kameru. Některé funkce síťové kamery (například IVS, ROI, SVC, režim lobby atd.) se stanou nefunkčními. Před operací řádně promyslete, zda se smart kodek vyplatí zapnout.
- Rozlišení: Rozlišení zde odkazuje na schopnost síťové kamery.

Poznámka

Různé produkty podporují různá rozlišení. Podrobné informace naleznete v aktuálním rozhraní.

- Snímkovací rychlost (FPS): Hodnota počtu snímků videozáznamu zobrazená v každé sekundě. Čím vyšší je frekvence snímků, tím je video jasnější a plynulejší. Rychlost snímků se může lišit v závislosti na rozlišení.
- Typ bitové rychlosti: Systém podporuje dva typy: CBR a VBR.
 - Hlavní tok: Nastavuje rychlost snímání, a tím změnu kvality videa. Čím vyšší je rychlost snímání, tím lepší je kvalita obrazu. Referenční bitová rychlost je doporučená hodnota.
 - Vedlejší tok: V režimu CBR se bitový tok blíží určené hodnotě. V režimu VBR se kvalita obrazu mění podle hodnoty bitového toku. Jeho maximální hodnota je však blízká určené hodnotě. Referenční bitová rychlost: Referenční bitová rychlost závisí na rozlišení a nastavené frekvenci snímků.
- Video/audio: Můžete aktivovat/deaktivovat video/audio. Hlavní tok je aktivovaný ve výchozím nastavení. Po zapnutí zvukové funkce je záznamový soubor složený z videa a zvuku. Pro vedlejší tok 1 povolte nejprve video a pak povolte zvukovou funkci.
- Formát zvuku: Nastavte formát kódování zvuku.

Poznámka

Různé série produktů podporují různé režimy kódování zvuku. Podrobné informace naleznete v aktuálním rozhraní.

- Vzorkovací frekvence: Vzorkovací frekvence zvuku se vztahuje k množství vzorkování do 1 sekundy. Čím vyšší je hodnota, tím lepší je zvuk. Výchozí nastavení je 8K.
- Kopírování: Po dokončení instalace můžete klepnutím na tlačítko Copy kopírovat aktuální nastavení na jiný kanál (y). Rozhraní je zobrazeno jako na obrázku Obrázek 4-49. Můžete vidět, že aktuální číslo kanálu je šedé. Zkontrolujte prosím číslo, které chcete vybrat, nebo zaškrtněte políčko ALL. Klepnutím na tlačítko OK, jako vidíte na obrázcích Obrázek 4-49 a Obrázek 4-47, dokončete nastavení. Vezměte prosím na vědomí, že po zaškrtnutí políčka All nastavíte stejné nastavení

kódování pro všechny kanály. Okno pro povolení zvuku / videa, tlačítko překrytí a tlačítko pro kopírování.

Zvýrazněte ikonu  pro vybrání odpovídající funkce.



Obrázek 4-49

4.1.5.2 Překrývání

Kliknutím na tlačítko Overlay (překrývání), zobrazíte rozhraní, viz obrázek 4-.

- Oblast pokrytí: Zde je oblast pokrytí. Můžete přetáhnout myš a nastavit správnou velikost oblasti. V jednom kanálu video systém max podporuje 4 oblasti v jednom kanálu. Můžete nastavit pomocí tlačítka Fn nebo směrových tlačítek.
- Náhled / monitor: Oblast pokrytí má dva typy. Náhled a sledování. Náhled znamená, že zóna masky ochrany soukromí nemůže zobrazit uživatele, pokud je systém v náhledu. Monitor znamená, že zóna ochrany masky soukromí nemůže zobrazit uživatele, když je systém ve stavu monitoru.
- Zobrazení času: Při přehrávání můžete (ne)zvolit, zda systém zobrazuje čas. Klepněte na tlačítko nastavení a přetáhněte název na příslušnou pozici na obrazovce.
- Zobrazení kanálu: Při přehrávání můžete (ne)zvolit počet zobrazených kanálů. Klepněte na tlačítko nastavení a přetáhněte název na příslušnou pozici na obrazovce.



Obrázek 4-50

4.1.5.3 Snímek (Snapshot)

Zde můžete nastavit režim, velikost, kvalitu snímku a frekvenci snímkování. Viz obrázek 4-.

- Režim snímku (snapshot mode): Existují dva režimy: pravidelný a spouštěný. Pokud nastavíte pravidelný režim, musíte nastavit frekvenci snímkování. Pokud nastavíte režim spouštění, potřebujete nastavit operaci aktivace snímkování.
- Velikost obrázku (Image size): Nastavte velikost snímků.
- Kvalita obrazu (Image quality): Nastavte kvalitu snímků. Hodnoty v rozmezí 1 až 6.
- Interval: Slouží k nastavení vašeho rozvrhu intervalu snímkování.



Obrázek 4-51

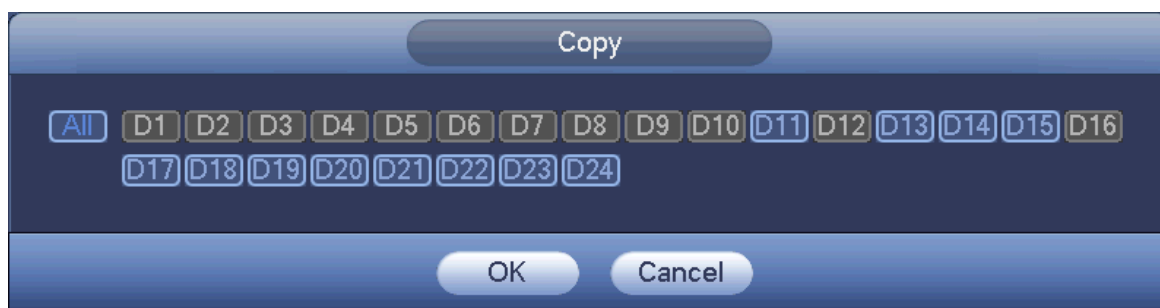

Obrázek 4-52

4.2.6 Název kanálu

Cestou z Main menu->Setting->Camera-Channel name, rozhraní viz obrázek 4-.

Slouží k změně názvu kanálu. Maximálně podporuje 63 znaků.

Měnit lze pouze jména kanálu připojených síťových kamer.



Obrázek 4-53

4.2.7 Vzdálený upgrade

Slouží k inovaci (upgrade) firmwaru připojené síťové kamery. Zahrnuje online upgrade a aktualizaci souborem.

Cestou z main menu->setting->camera->remote, viz níže rozhraní, obrázek 4-.



Obrázek 4-54

Online Upgrade

- Krok 1 Vyberte vzdálené zařízení a potom klepněte na tlačítko Detect (detekovat) na pravé straně, nebo zaškrtněte políčko pro výběr vzdáleného zařízení a poté klikněte na možnost Manual Check. (manuální kontrola). Systém detekuje novou verzi FW v cloudu.
- Krok 2 Vyberte vzdálené zařízení, které má aktualizovanou verzi a poté klikněte na online upgrade. Po úspěšné operaci, systém zobrazí dialogové okno s informací o úspěšné aktualizaci.

Aktualizace souborů

- Krok 1 Zvolte kanál a poté klikněte File upgrade
- Krok 2 Vyberte aktualizaci z vyskakovacího rozhraní.
- Krok 3 Vyberte aktualizaci a potvrďte OK.
- Poté, co je operace dokončena, systém zobrazí dialogové okno informující o úspěšném dokončení aktualizace.





Poznámka

Pokud je příliš mnoho vzdálených zařízení, vyberte typ zařízení z rozevřacího seznamu a vyhledejte vzdálené zařízení, které chcete.

4.2.8 Informace o vzdáleném zařízení

4.2.8.1 Status zařízení

Zde můžete zobrazit stav IPC příslušného kanálu, jako je detekce pohybu, ztráta videa, manipulace, poplach atd. viz obrázek 4-.

- IPC status: : Front-end (vepředu) nepodporován. : Front-end podporován. : Událost alarm z aktuálního front-end.
- Connection status (stav připojení): : Připojení se zdařilo. : Připojení selhalo.
- Refresh (obnova): Klikněte pro získání posledního statusu front-end kanálu.



Obrázek 4-55

4.2.8.2 Firmware

Zobrazuje kanál, adresu IP, výrobce, typ, verzi systému, SN, vstup videa, vstup zvuku, externí alarm a další. Viz obrázek 4-



Obrázek 4-56

4.3 Náhled

Po spuštění zařízení, se systém nachází ve vícekanálovém zobrazení. Viz obrázek 4-. Zobrazené okno se může lišit. Následující obrázek je pouze orientační. Viz kapitola 1.3. Množství podporovaných oken se liší podle produktu.

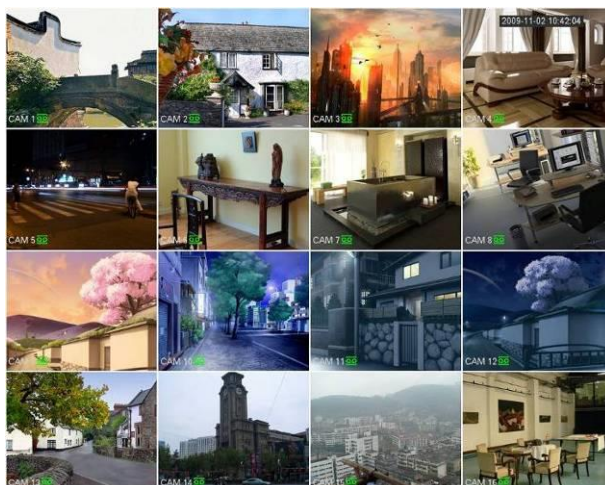

Obrázek 4-57

4.3.1 Náhled

Pokud si přejete změnit v systému datum a čas, je to možné přes obecné nastavení (Main Menu->Setting->System->General). Pokud chcete změnit název kanálu, učiníte tak cestou přes nastavení obrazovky (Main Menu->Camera->CAM name)

Podrobné informace naleznete v tomto listu

SČ	Ikona	Funkce
1		Aktuální kanál nahrává.
2		Alarm detekce pohybu aktivován.
3		Ztráta video signálu.
4		Monitor je zamčený.

Tipy

- Uložení náhledu: Pokud chcete změnit pozici kanálu 1 a kanálu 2 při náhledu, můžete tak učinit podržením levého tlačítka myši v kanálu 1 a přetažením na kanál 2. Uvolněním myši můžete přepínat mezi pozicemi kanálu 1 a 2.
- Použijte prostřední tlačítko myši pro kontrolu rozdělení oken: můžete použít prostřední tlačítko myši pro přepínání počtu rozdělených oken.

4.3.2 Navigační lišta

Na následujícím rozhraní, kliknutím na levé tlačítko myši, zobrazíte navigační lištu. Viz obrázek 4- nebo obrázek 4-.

Poznámka

- Různé sériové výrobky zobrazují ikony na navigační liště různě. Hledejte detailní informace k aktuálnímu produktu.
- Cestou přes Main menu->Setting->System->General aktivujte funkci navigační lišty; v opačném případě se vám následující rozhraní nezobrazí.



Obrázek 4-58



Obrázek 4-59

4.3.2.1 Hlavní menu

Klikněte na  pro příchod do rozhraní hlavního menu.

4.3.2.2 Ovládání na dvou obrazovkách

Důležité

Tato funkce je pouze pro některé série.

Kliknutím na  vyberete obrazovku 2, zobrazí se vám rozhraní. Viz obrázek 4-. To je navigační lišta pro obrazovku 2.



Obrázek 4-60

Klikněte na povšechný režim rozdělení obrazovky; HDMI2 monitor může zobrazit odpovídající obrazovky. Nyní můžete kontrolovat dvě obrazovky, viz obrázek 4-.



Obrázek 4-61



Poznámka

- Funkce obrazovky 2 je nulová, pokud probíhá prohlížení. Nejprve deaktivujte funkci Tour (prohlížení)
- Právě nyní může být operace obrazovky 2 realizována pouze v navigační liště. Operace v nabídce s pravým tlačítkem jsou pouze pro obrazovku 1.



4.3.2.3 Výstup obrazovky

Klikněte  pro vybrání odpovídajícího požadovaného režimu rozdělení oken a výstupových kanálů.

4.3.2.4 Předchozí obrazovka/následující obrazovka

Klikněte  pro přejítí na předchozí obrazovku, klikněte  pro přechod na následující obrazovku.

4.3.2.5 Prohlídka (tour)

Klikněte na  pro aktivaci prohlížení, ikona se změní , prohlížení je v procesu.

Poznámka

Po zrušení prohlížení nebo spouštění prohlídky, zařízení obnoví předchozí náhledové video.

4.3.2.6 PTZ

Klikněte , systém přejde do PTZ kontrolního rozhraní. Viz kapitola 4.4.2 PTZ pro detailnější informace.

4.3.2.7 Barva

Klikněte na , systém přejde do rozhraní barva. Viz kapitola 4.3.3 Barva pro detailnější informace. Prosím ujistěte se, že systém je v režimu jednoho kanálu.



4.3.2.8 Obraz

Klikněte na , systém přejde do rozhraní obraz. Viz kapitola 4.2.4 Obraz pro detailnější informace. Prosím ujistěte se, že systém je v režimu jednoho kanálu.

4.3.2.9 Vyhledávání

Klikněte na , systém přejde do rozhraní vyhledávání. Viz kapitola 4.6.2 pro detailnější informace.

4.3.2.10 Vysílání

Kliknutím  přejdete do rozhraní vysílání. Vyberte jméno skupiny a poté klikněte na  pro zahájení nahrávání. Viz kapitola 4.10.5 Vysílání pro detailnější informace.

4.3.2.11 Alarm status

Klikněte na , systém přejde do rozhraní alarm status. Slouží k zobrazení statusu zařízení a kanálu. Viz kapitola 4.10.2.3.1 Alarm status pro detailnější informace.

4.3.2.12 Kanálové informace

Klikněte na tlačítko , systém přejde do rozhraní pro nastavení kanálových informací. Slouží k zobrazení informací o odpovídajícím kanálu. Viz obrázek 4-

CHANNEL INFO							
Channel	Motion Detect	Video Loss	Tampering	Record Status	Bit Rate(Kb/S)	Status	Record Mode
2	--	--	--	■	3934	●	Continuous
4	--	--	--	■	4245	●	Continuous
6	--	--	--	■	6159	●	Continuous

Refresh

Obrázek 4-62

4.3.2.13 Registrace

Kliknutím na , systém přejde do registračního rozhraní. Viz kapitola 4.1.4.6.3 Registrace pro detailní informace.

4.3.2.14 Síť

Kliknutím na , systém přejde do síťového rozhraní. Slouží k nastavení síťové IP adresy, výchozí brány atd. Viz kapitola 4.8 pro detailní informace.

4.3.2.15 HDD Správa

Kliknutím na , systém přejde do správy HDD rozhraní. Slouží k zobrazení a spravování HDD informací. Viz kapitola 4.9.1 HDD správa pro detailnější informace.

4.3.2.16 USB správa

Kliknutím , systém přejde do USB Manažér rozhraní. Slouží k zobrazení USB informací, zálohování a aktualizování. Viz 4.10.8.1 Zálohování souboru, kapitola 4.10.8.3 Záložní protokol, kapitola 4.10.8.2 Import/export pro detailnější informace.

4.3.3 Rozhraní pro kontrolu náhledu

Přesuňte kurzor myši na horní střed videa aktuálního kanálu. Systém zobrazí ovládací lištu náhledu. Viz obrázek 4-. Pokud zůstane kurzor myši v této oblasti nehnutě déle než 6 sekund, ovládací lišta se automaticky skryje.



Obrázek 4-63

1)

Okamžité přehrávání

Slouží k přehrávání předchozích 5-60 minut záznamu aktuálního kanálu.

Přejděte do Main menu->Setting->->System->General k nastavení doby přehrávání v reálném čase. Systém může zobrazit dialogové okno s hlášením, že takový záznam v aktuálním kanálu není.

2)

Digitální zoom

Umožňuje přiblížení specifické zóny na aktuálním kanálu. Podporuje funkci přiblížení ve více kanálech.

Kliknutím na , tlačítko se zobrazí jako .

Existují dvě cesty, jak přibližovat.

- Přetažením myši vyberete zónu, jak je zobrazeno na obrázku 4-58.



Obrázek 4-58

- Umístěte střední tlačítko myši do středu zóny, kterou chcete zobrazit, posuňte myš, můžete nyní vidět přiblížený detail jako na obrázku 4-.



Obrázek 4-65

Pravým tlačítkem myši zrušíte zoom funkci a vrátíte se do originálního rozhraní.

3) Manuální nahrávání



Slouží ke zálohování videa aktuálního kanálu do USB zařízení. Systém nemůže zálohovat video několika kanálů v jednom okamžiku.



Kliknutím na , systém začne nahrávat. Klikněte ještě jednou, systém zastaví nahrávání. Nahrany soubor naleznete na flash disku.

4) Manuální snímek

Kliknutím na  se vytvoří 1-5 snímků. Soubor snímků se uloží na USB zařízení nebo HDD. Můžete přejít do rozhraní vyhledávání, viz kapitola 4.5 a prohlédnout si je.

5) Obousměrný hovor

Pokud připojené front-end zařízení podporuje funkci obousměrného hovoru, můžete kliknout tlačítko. Klikněte na  pro spuštění funkce obousměrného hovoru, nyní se ikona zobrazí . Nyní se ostatní zbylá směrová tlačítka digitálního kanálu stávají nulovými.

Opětovným kliknutím , můžete zrušit obousměrný hovor a směrová tlačítka dalších digitálních kanálů se změní na .

6) Registrace

Místní nabídka. Klikněte pro přechod od registračního rozhraní k přidání/vymazání vzdálených zařízení nebo pro prohlížení odpovídajících informací. Viz kapitola 4.2.2 pro detailnější informace.

7) Přepnutí bitových toků

Kliknutím na  přepínáte bitové toky hlavního a vedlejšího toku.

- M: Hlavní tok. Jeho bitový tok je obvykle velký a jeho definice kvality vysoká. Zabírá velkou šířku pásma sítě, která je vhodná pro sledování jedné kamery, ukládání apod.
- S: Vedlejší tok. Jeho definice je nízká, ale zabírá malou šířku pásma sítě. Je vhodný pro všeobecné sledování více kamer, vzdálené připojení a podobně. Některé série produktů podporují dva vedlejší toky (S1, S2) viz kapitola 4.1.5 Kódování pro detailnější informace.

4.3.4 Nabídka pravého tlačítka

Po přihlášení zařízení, pravým kliknutím na myš, zobrazíte zkrácené menu. Viz obrázek 4- nebo obrázek 4-.

- Režim rozdělení oken: Můžete vybrat velikost okna a kanály.
- Úprava zobrazení (sekvence): Změníte posloupnost zobrazení kanálů v okně náhledu.
- Přizpůsobená obrazovka: Nastavte přizpůsobený režim dělení obrazovky.
- PTZ: Kliknutím přejděte do PTZ rozhraní.
- Rybí oko (volitelné, Fisheye): Slouží k provedení operací s kamerou rybí oko.
- Automatické ostření (Auto focus): Slouží k nastavení funkce automatického ostření. Ujistěte se, že připojená síťová kamera podporuje tuto funkci.
- Nastavení barev (Image): Nastavte odpovídající informace o videu.
- Vyhledávání: Klikněte na přechod do vyhledávání (Search) a přehrajte si záznamový soubor.
- Kontrola nahrávání: Aktivujte/deaktivujte nahrávací kanál.
- Výstup alarmu (Alarm output): Nastavuje režim výstupu alarmu.
- Registrace kamery (Camera registration): Vyhledejte a přidejte vzdálené zařízení.
- Výstup alarmu: Generujte manuálně signál výstupu alarmu.
- Hlavní menu (Main menu): Přejdete do hlavního menu.

Tipy:

Kliknutím na pravé tlačítko myši přejdete zpět.

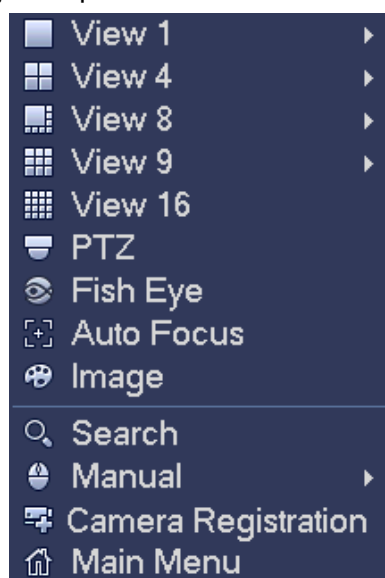

Obrázek 4-66

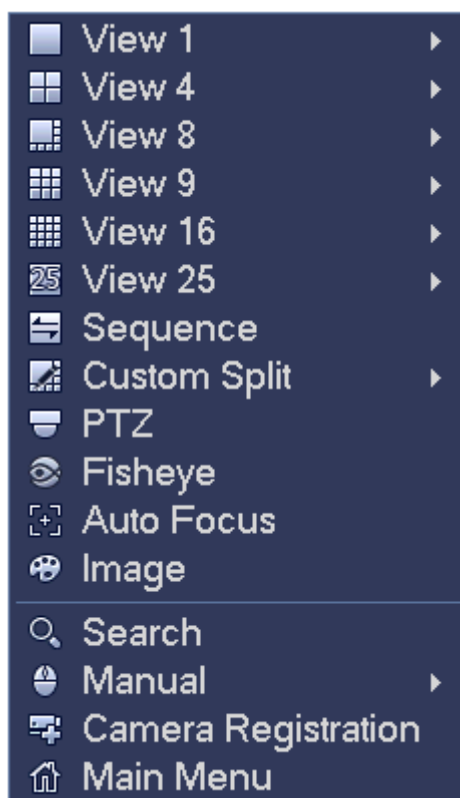

Obrázek 4-67

4.3.5 Úprava pohledů (sekvence)

Slouží k nastavení vlastního rozvržení zobrazení.



Varování





Rozložení náhledu obnoví výchozí rozložení kanálu po výchozí operaci. (Main menu->Setting->General->Default).

Krok 1 Na rozhraní náhledu klepněte pravým tlačítkem myši a potom klepněte na tlačítko Edit view (úprava náhledu).

Vstupte do úpravy náhledu. Viz obrázek 4-



Poznámka

- Vstupte do rozhraní úpravy náhledu, zařízení automaticky přepne do režimu maximálního rozdělení.
- Seznam kanálů v rozhraní zobrazení úprav zobrazuje přidávané číslo kanálu kamery a název kanálu.  Kamera je online.  Kamera je offline.
- V případě, že část kanálu překročila maximální rozdělené množství pro zařízení, může zobrazení rozhraní upravovat maximální číslo obrazovky a aktuální číslo obrazovky. Na obrázku 4-, klikněte  nebo , přepnete video z jiného kanálu.

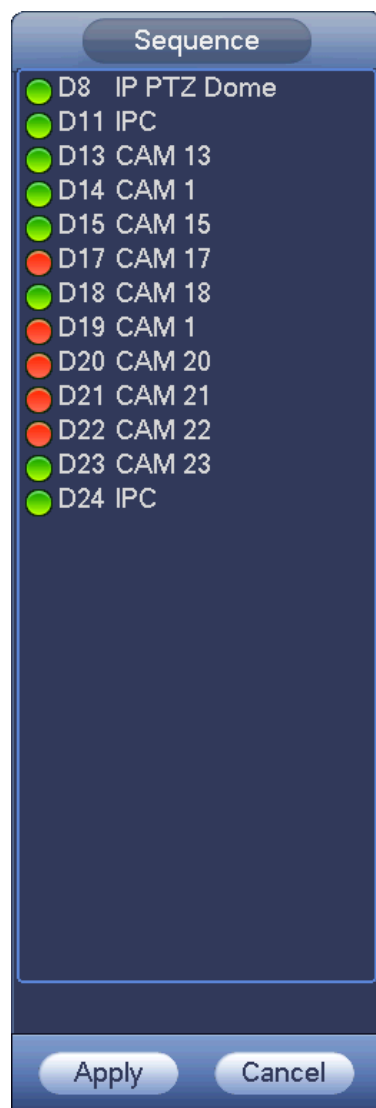

Obrázek 4-68

- Krok 2 Na rozhraní pro úpravu pohledu přetáhněte kanál do požadovaného okna nebo přetáhněte okno náhledu a přepněte pozici.
Zkontrolujte číslo kanálu v pravém dolním rohu a zobrazte aktuální sekvenci kanálů.
Obrázek 4-



Obrázek 4-69

Krok 3 Kliknutím na Apply uložíte aktuální kanálové sekvence.

Poté, co změníte kanálovou sekvenci, klikněte Cancel nebo pravým tlačítkem myši, zařízení zobrazí dialogové okno. Viz 4-.

- Klikněte OK pro uložení aktuálního nastavení.
- Klikněte OK pro exit bez uložení aktuálního nastavení.

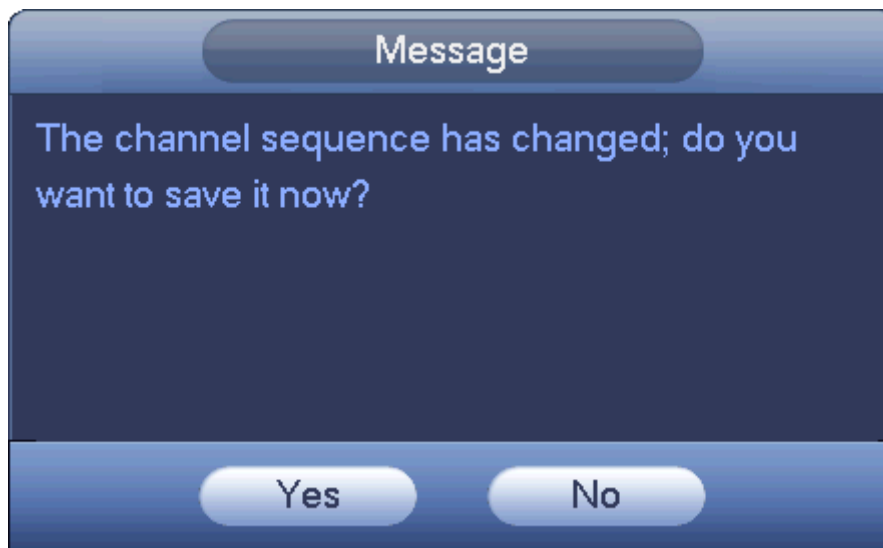

Obrázek 4-70

4.3.6 Nastavení efektu náhledu zobrazení

4.3.6.1 Barva videa

Zde můžete nastavit odstín, jas, kontrast, sytost, zisk, úroveň bílé, barevný režim apod. Viz obrázek 4-.



Obrázek 4-71

Podrobné informace naleznete v následujícím seznamu

Položka	Poznámka
Období (Period)	K dispozici jsou dvě období během jednoho dne. Můžete nastavit rozdílnou ostrost, jasnost, kontrast pro různé období.
Efektivní doba (Effective Time)	Zaškrtněte políčko pro aktivování funkce a poté nastavte časové období.
Ostrost (Sharpness)	Hodnota nastavení hran videa. Hodnota se pohybuje v rozmezí od 0 do 100. Čím větší je hodnota, tím je hrana zřetelnější a naopak. Upozorňujeme, že zde bude zkreslení, pokud je hodnota příliš vysoká. Výchozí hodnota je 50 a doporučená hodnota se pohybuje od 40 do 60.
Jas (Brightness)	Je třeba nastavit jas obrazovky monitoru. Hodnota se pohybuje od 0 do 100. Výchozí hodnota je 50. Čím větší je číslo, tím je i jasnější video. Když zadáte hodnotu, upraví se jasná a tmavá část videa. Tuto funkci můžete použít, když je celé video příliš tmavé nebo příliš jasné. Vezměte prosím na vědomí, že video může být zamlžené, pokud je hodnota příliš vysoká. Doporučená hodnota je od 40 do 60.
Kontrast (Contrast)	Je třeba nastavit kontrast okna monitoru. Hodnota se pohybuje od 0 do 100. Výchozí hodnota je 50. Čím je číslo větší, tím vyšší je kontrast. Tuto funkci můžete použít, když je celý obraz jasný, ale kontrast není správný. Vezměte prosím na vědomí, že video může být mlhavé, pokud je hodnota příliš nízká. Je-li tato hodnota příliš vysoká, může být tmavý úsek nedostatečně jasný, zatímco světlá část může být přeexponovaná. Doporučená hodnota se pohybuje od 40 do 60.
Saturace (Saturation)	Je třeba nastavit sytost okna monitoru. Hodnota se pohybuje od

Položka	Poznámka
	0 do 100. Výchozí hodnota je 50. Čím větší je číslo, tím silnější je barva. Tato hodnota nemá žádný vliv na celkový jas celého videa. Barva videa může být příliš silná, pokud je hodnota příliš vysoká. U šedé části videa může dojít k deformaci, pokud není vyvážení bílé správné. Vezměte prosím na vědomí, že video nemusí být na pohled přitažlivé, pokud je hodnota příliš nízká. Doporučená hodnota se pohybuje od 40 do 60.
Zesílení (Gain)	Nastavení zesílení nastavuje hodnotu zesílení. Výchozí hodnota se může lišit v závislosti na různých modelech zařízení. Čím nižší je hodnota, tím nižší je šum. Jas je také v tmavém prostředí příliš nízký. Pokud je hodnota vysoká, může zvýšit jas obrazu. Ovšem šum videa může být viditelný.
Barevný režim (Color mode)	Zahrnuje několik režimů, jako standartní, ostrost, jas, kontrast apod., můžete automaticky přepnout na odpovídající nastavení.

4.3.6.2 Zobrazení

Z Main Menu->Setting->System->Display->Display, můžete přejít do rozhraní Zobrazení (display). Viz obrázek 4-

Zde můžete nastavit režimy živého video náhledu. Žádné z těchto operací neovlivní nahrávaný soubor a efekt přehrávání.



Obrázek 4-72

Můžete nastavit odpovídající informace:

- Pravidla inteligentního zobrazení: Zaškrtněte políčka pro aktivování IVS funkce, systém může zobrazit IVS pravidla v náhledu. Tato funkce je dostupná pouze pro některé série.
- Rozlišení: Existuje pět možností: 1280 × 1024 (výchozí), 1280 × 720, 1920 × 1080, 1024 × 768 a 3840 × 2160. Upozorňujeme, že systém musí restartovat a aktivovat aktuální nastavení. **Poznámka: 3840 × 2160 je pouze pro některé série.**
- VGA+HDMI2: Jedná se o provoz na dvou obrazovkách. Vyberte prosím z rozbalovacího seznamu podle aktuální situace. Klepněte na tlačítko Použít, systém musí restartovat a aktivovat nové nastavení. Například 32 + 4 prostředky pro VGA, systém max podporuje 32-oken dělení a pro HDMI2, systém max podporuje 4-dělené okno. **Upozorňujeme, že tato funkce je pouze pro některé série.**
- Transparentnost: Zde můžete upravit transparentnost menu. Čím vyšší je hodnota, tím více průhledné menu je.
- Časové zobrazení: Volíte mezi zobrazením a nezobrazením času při přehrávání záznamu.
- Zobrazení kanálu: Můžete vybrat zobrazení jména kanálu při zpětném přehrávání.
- Rozšíření obrazu: Zaškrtněte políčko; optimalizuje vyplnění okrajů náhledu videa.
- Původní rozměr: Zaškrtněte políčko pro výběr odpovídajícího kanálu; může obnovit původní měřítko videa.

Kliknutím OK, potvrdíte aktuální nastavení.

4.3.6.3 Nastavení TV



Poznámka

Některé produktové série podporují funkci nastavení TV (TV adjust). Tato funkce je ve výchozím nastavení zakázána.

Z Main Menu->Setting->System->Display->TV adjust; přejděte do následujícího rozhraní. Viz obrázek 4-. Zde můžete nastavit okraje (margin) a jas (brightness).

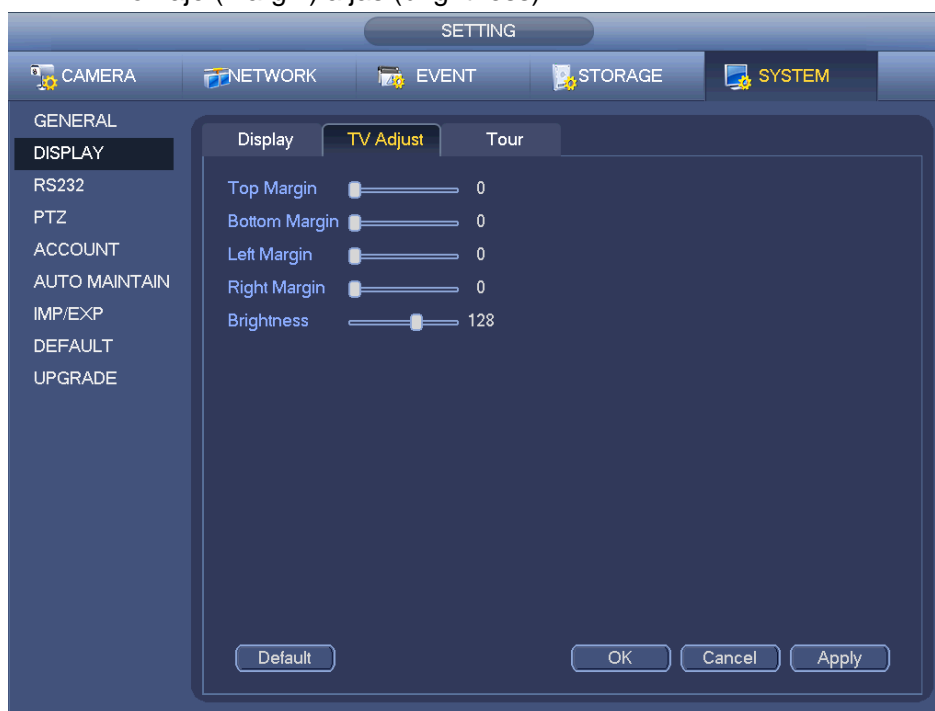

Obrázek 4-73

4.3.6.4 Prohlížení parametrů prohlídky (Tour)

Nastavte režim zobrazení náhledu, sekvenci zobrazení kanálu a nastavení prohlídky.

- Nastavte režim zobrazení náhledu: Na rozhraní náhledu klepněte pravým tlačítkem myši na ikonu pravého tlačítka myši. Nyní můžete vybrat velikost okna a kanál pro náhled.
- Nastavte režim zobrazení kanálu: Pokud chcete změnit kanál 1 a kanál 16, klepněte na okno náhledu, klepněte pravým tlačítkem myši na okno kanálu 1 a přetáhněte okno kanálu 16, uvolněte tlačítko, můžete změnit pozici kanálu 1 a 16.
- Nastavte prohlídku (tour): Zde můžete nastavit režim okna náhledu kanálu a interval. Prosím následujte kroky uvedené níže.

Z Main menu->Setting->System->Display->Tour, viz níže obrázek 4-.

Můžete nastavit parametry prohlídky.

- Povolit prohlídku: Zaškrtněte políčko zde, abyste povolili prohlídku. Obecná prohlídka podporuje všechny typy režimu dělení okna.
- Interval: Nastavte odpovídající hodnotu intervalu v rozpětí od 1-120 sekund.
- Typ prohlídky pohybu: Systém podporuje 1 nebo 8 oken. Přejděte do main menu->Setting->Event->Video detect->Motion detect pro aktivování funkce.
- Typ prohlídky alarmu: Systém podporuje 1 nebo 8 oken. Přejděte do main menu->Setting->Event->Alarm pro aktivování funkce.
- Rozdělení oken (window split): nastavení rozdělení oken.

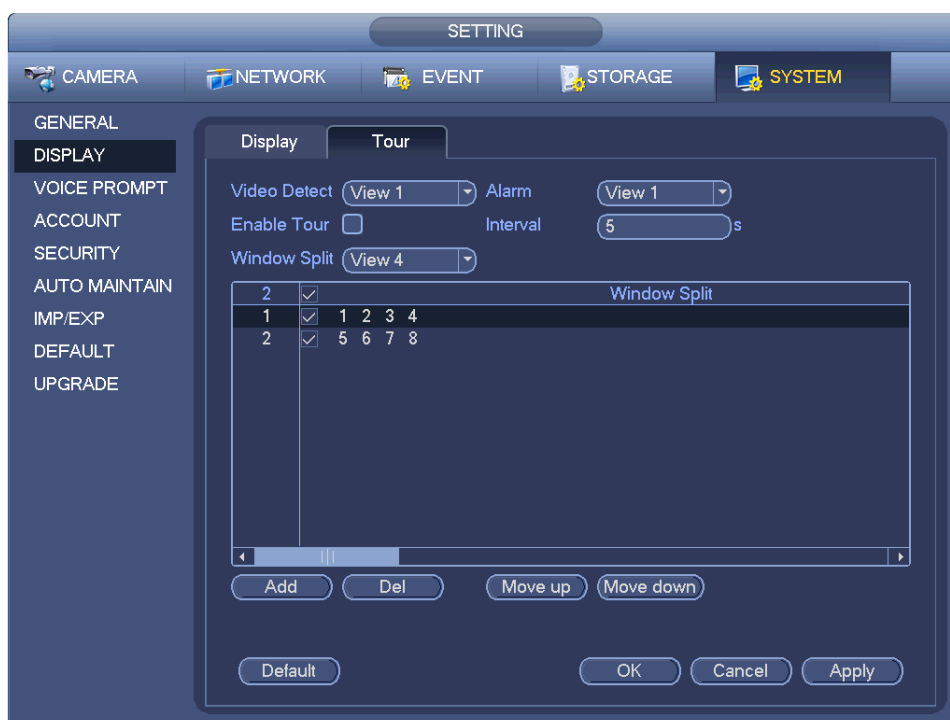

Obrázek 4-74

Tipy

Na navigační liště, klikněte na  /  pro aktivaci/deaktivaci prohlídky. Klikněte Save a uložte aktuální nastavení.

4.3.6.5 Přizpůsobené rozdělení (Split)

Slouží k nastavení libovolně přizpůsobeného režimu rozdělení obrazovky.

Poznámka

- Tato funkce je dostupná pouze pro některé sériové produkty. Detailnější informace viz aktuální produkt.
- Zařízení podporuje 5 přizpůsobených rozložení.

Z Main menu->Setting->System->Display->Custom split, rozhraní viz obrázek 4-.

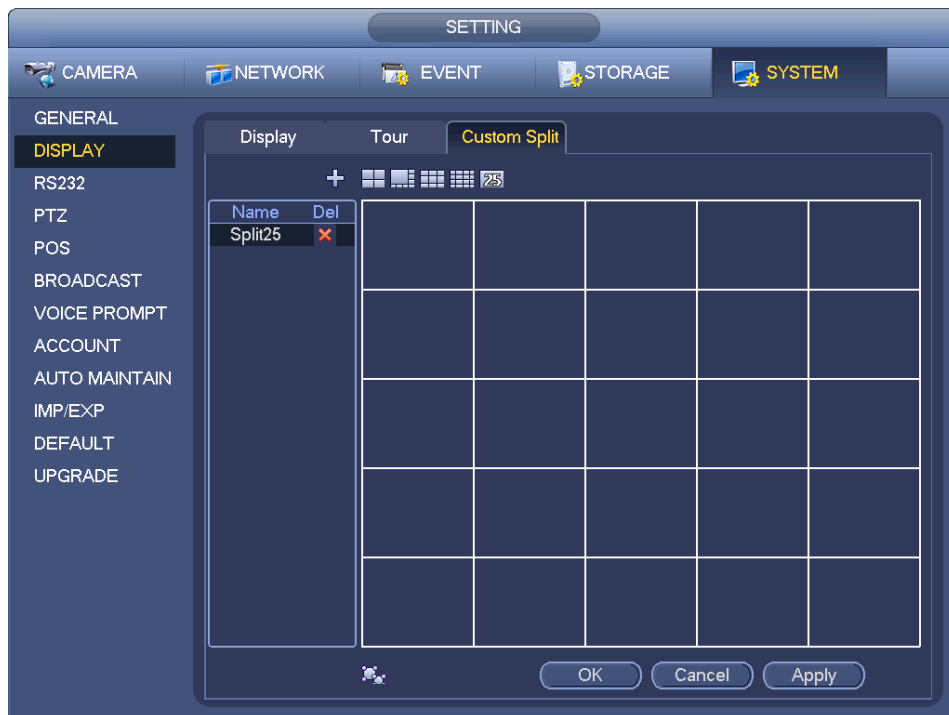

Obrázek 4-75

Kliknutím na  a poté kliknutím  vyberte základní režim.

V běžném režimu přetáhněte myš do rámečku náhledu; můžete sloučit několik malých oken do jednoho okna, abyste získali požadovaný režim rozdělení.

Po nastavení má vybrané okno červený rámeček. Viz obrázek 4-.

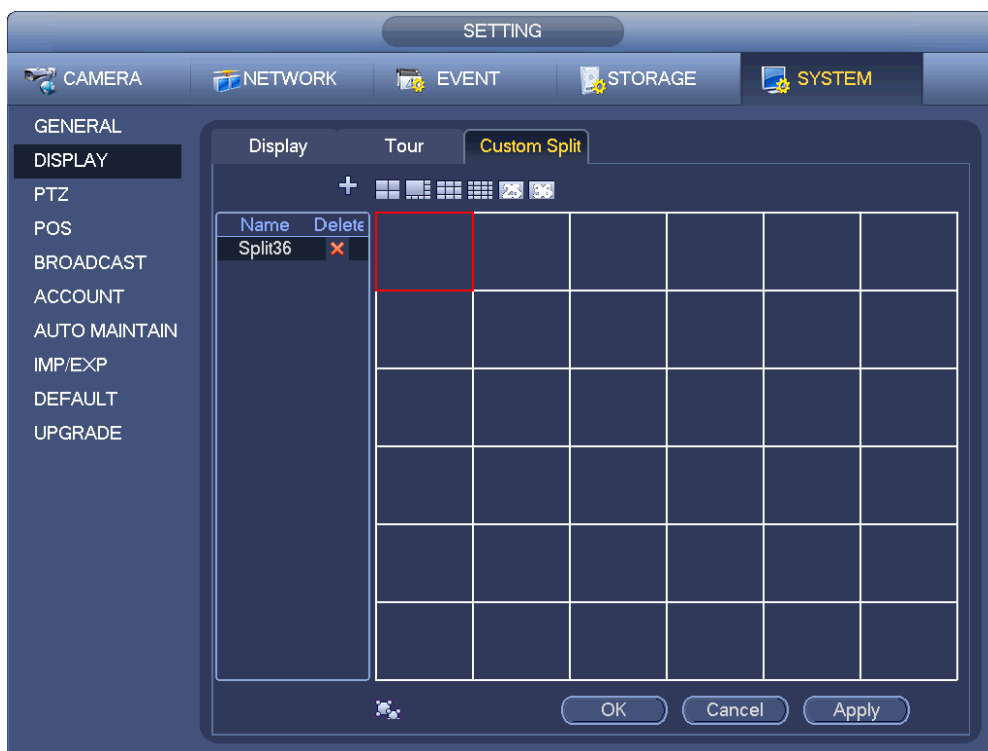

Obrázek 4-76

Vyberte sloučení okna, rámeček je červený, můžete kliknout  zrušte sloučení návratem do obecného režimu.

Klikněte Save (uložit) a ukončete operaci.

Po nastavení můžete přejít do následujícího okna pravým tlačítkem myši v živém náhledu vybrat přizpůsobené rozdělení. Viz obrázek 4-.

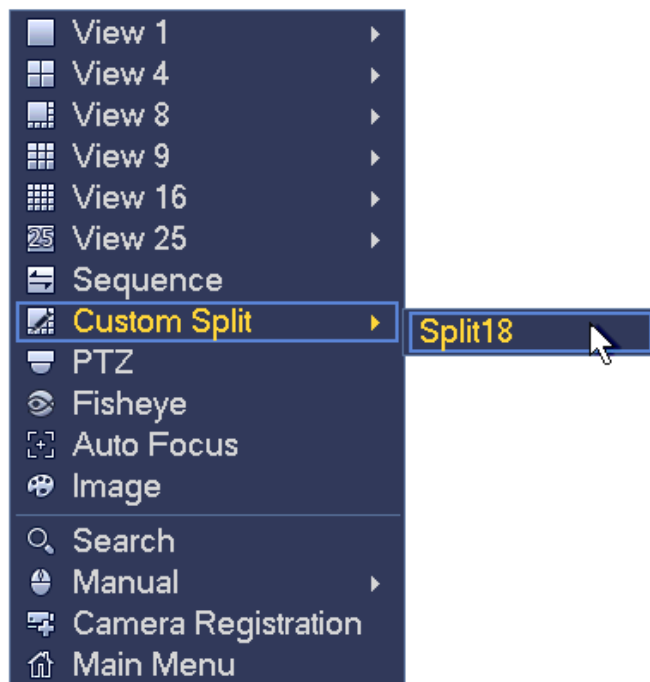

Obrázek 4-77

4.3.7 Rybí oko (Fish Eye, volitelné)

Tato funkce je dostupná pouze pro některé série.

4.3.7.1 Funkce de-warp pro zobrazení v náhledu:

Kamera pro rybí oko (panoramatická kamera) má široký video úhel, ale video je vážně zkreslené. Funkce de-warp může pomoci zobrazit správné a živé video vhodné pro lidské oči.

Na rozhraní náhledu vyberte kanál rybího oka a potom klepněte pravým tlačítkem myši, můžete vybrat rybí oko. Viz obrázek 4-.



Obrázek 4-78

Nyní vidíte rozhraní jako na obrázku 4-. Můžete nastavit režim instalace rybího oka a zobrazit režim.



Poznámka



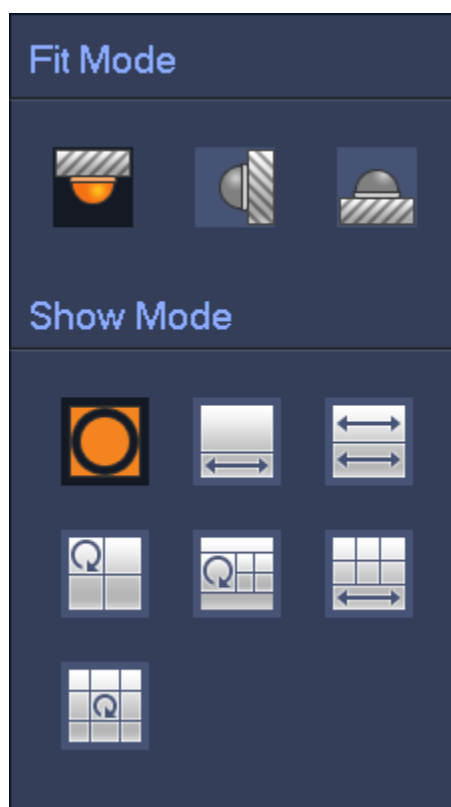







- Pro kanál bez rybího oka, systém vytvoří dialogové okno, které vás upozorní, že kanál je bez rybího oka a nepodporuje funkci de-warp.
- Pokud jsou zdroje systému nedostatečné, systém též zobrazí příslušné dialogové okno. Různé modely podporují různý počet současně de-warpovaných fish eye kamer, velká část modelů NVR umí živě pouze jednu kameru.





Obrázek 4-79

Existují tři způsoby instalace: stropní montáž/přípevnění na stěnu/ na podložku. Různé způsoby instalace mají různé režimy de-warp.

Podrobné informace naleznete v následující tabulce.

Instalační režimy	Ikona	Poznámka
 (stropní montáž) (na podložku)		360°panoramatický originální pohled
		1 de-warp okno +1 panoramatické roztažení
		2 panoramatická roztažení stretching view
		1x 360° panoramatický pohled +3 de-warp okna
		1x 360°panoramatický pohled +4 de-warp okna
		4x de-warp okna +1 panoramatické roztažení
		1x 360° panoramatický pohled +8 de-warp okna
 (nástěnná montáž)		360°panoramatický originální pohled
		Panoramatické roztažení

	1 pohled panoramatického rozložení +3 de-warp okna
	1 pohled panoramatického rozložení +4 de warp okna
	1 panoramatického rozložení +8 de warp okna





Obrázek 4-80

Jako na obrázku 4-, můžete upravit panel přetažením barvy v levém podokně nebo pomocí myši změnit polohu malých obrázků na pravém panelu, abyste si umístili de-wrap rybího oka.

4.3.7.2 Rybí oko de-warp při přehrávání

Krok 1 V main menu, klikněte na vyhledávání.

Krok 2 Vyberte režim 1-okenní přehrávání a odpovídající kanál rybího oka, klikněte  pro začátek přehrávání.

Krok 3 Pravým kliknutím na , přejdete do de-wrap přehrávacího rozhraní. Pro detailnější informace, viz kapitola 4.3.7.1 rybí oko de-warp během prohlížení.

4.4 PTZ



Poznámka

Před ovládáním PTZ se ujistěte, že zdroj PTZ a síťové připojení od NVR jsou v pořádku a odpovídající nastavení jsou správně.

4.4.1 Nastavení PTZ

Připojení kabelů

Postupujte podle níže uvedených pokynů při připojení kabeláže

- Připojte port dome kamery RS485 do NVR RS485 portu.
- Připojte video výstup dome kamery do NVR video vstupu.
- Připojte napájecí adapter dome kamery.

V hlavním menu, v Setting->System->PTZ, uvidíte rozhraní jako na Obrázek 4-59. Zde nastavíte následující položky:

- Kanál: vyber aktuální kanál kamery.

- Typ PTZ: Existují dva typy: místní / vzdálené. Zvolte prosím místní režim, pokud máte připojen kabel RS485 pro připojení k Speed Dome (PTZ). Pokud se připojíte k síťové PTZ kameře, vyberte režim dálkového ovládání.
- Protokol: Vyberte odpovídající protokol PTZ (například PELCOD)
- Adresa: Výchozí adresa je 1, u RS485 lze změnit adresy obvykle DIP switchem v PTZ kameře.
- Přenosová rychlost: Vyberte odpovídající přenosovou rychlost. Výchozí hodnota je 9600.
- Datový bit: Vyberte odpovídající hodnotu datového bitu. Výchozí hodnota je 8.
- Stop bit: Zvolte odpovídající hodnotu stop bitu. Výchozí hodnota je 1.
- Parita: Existují tři možnosti: lichá / sudá / žádná. Výchozí nastavení je žádná.



Obrázek 4-59

Pokud se připojíte k síťové PTZ kameře, PTZ typ musí být vzdálený (remote). Viz Obrázek 4-

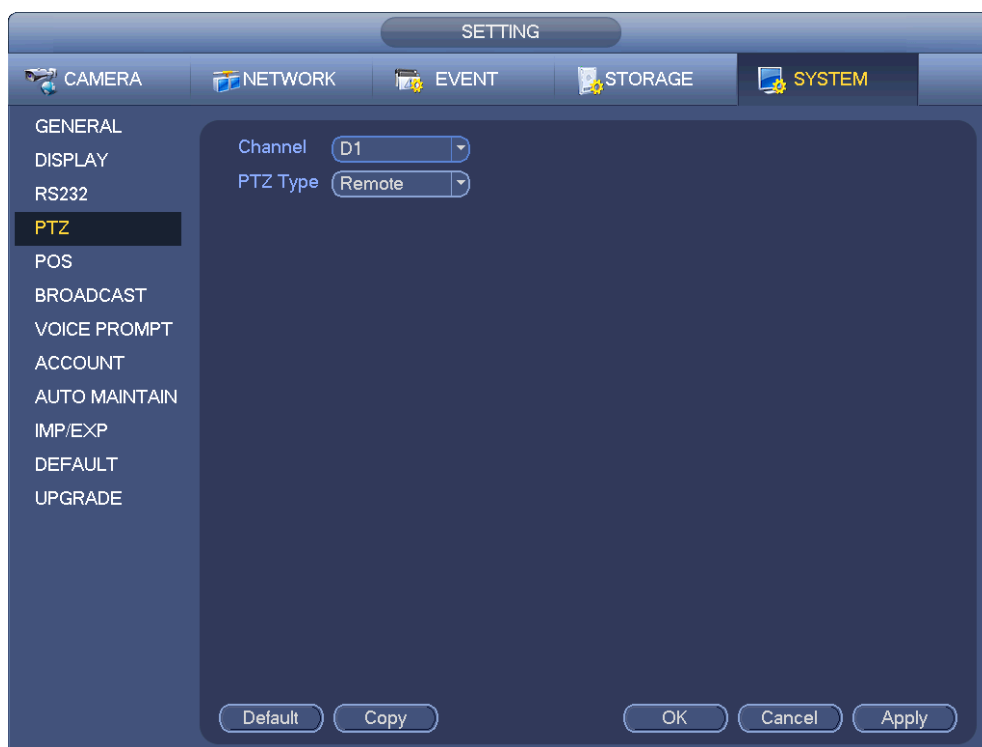

Obrázek 4-82

4.4.2 PTZ Ovládání

Po dokončení všech nastavení klikněte na tlačítko Uložit. Klepněte pravým tlačítkem myši v obraze kamery (nebo na předním panelu klepněte na tlačítko "Fn", nebo klepněte na tlačítko "Fn" v dálkovém ovladači). Rozhraní je zobrazeno jako na Obrázek 4-. Veďte prosím na vědomí, že můžete přejít na ovládací rozhraní PTZ, pouze pokud jste v režimu zobrazení v jednom okně.

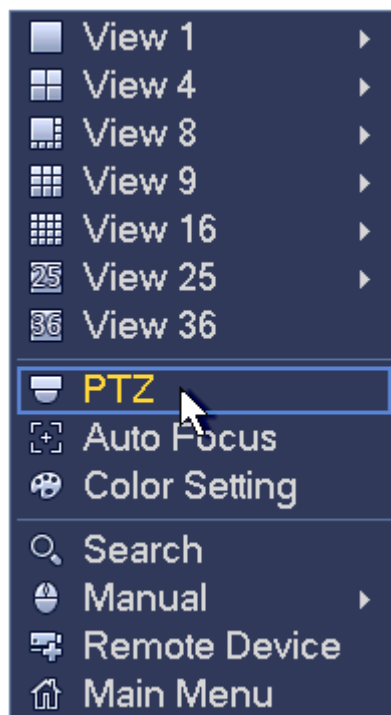

Obrázek 4-83

PTZ ovládací panel ukazuje Obrázek 4-.

Vezměte prosím na vědomí, že šedě podbarvená zařízení nepodporují PTZ funkci.
PTZ operace jsou funkční pouze v rámci jednoho aktuálně vybraného okna.

Můžete ovládat směr PTZ, rychlost, přiblížení, zaostření, clonu, prohlídku (tour), skenování, vzor (pattern), výstupy, světla, stěrač, natáčení atd.

Rychlost je rychlost pohybu PTZ. Hodnota se pohybuje od 1 do 8. Rychlost 8 je rychlejší než rychlost 1. Pomocí dálkového ovladače můžete kliknout na malou klávesnici, kterou chcete nastavit.

Můžete klikat na  a  zoomovat, manuálně zaostřovat a měnit clonou hodnotu jasu.

Otáčení PTZ podporuje 8 směrů. Pokud používáte směrová tlačítka na předním panelu, existují pouze čtyři směry: nahoru / dolů / doleva / doprava.

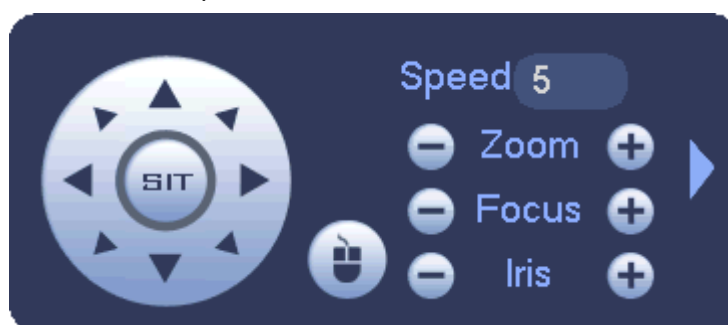

Obrázek 4-84

Uprostřed osmi směrových šipek je 3D inteligentní polohovací klíč. Viz Obrázek 4-60. Ujistěte se prosím, že váš protokol tuto funkci podporuje a že ovládáte myš.

Klepnutím na toto tlačítko se systém vrátí zpět do režimu jedné obrazovky. Přetáhněte myš po obrazovce a označte obdélníkovou oblast. Přetahovaná oblast podporuje rychlost 4X až 16X. Automaticky ovládáte PTZ funkce. Menší nakreslená oblast znamená vyšší rychlost. Lze kreslit zprava doleva nebo zleva doprava pro zoomování a odzoomování.



Obrázek 4-60

Jméno	Funkční klávesnice	funkce	Klávesová zkratka	Funkční klávesnice	Funkce	Klávesová zkratka
Zoom		Blíže			Dále	
Focus		Blíže			Dále	
Iris		Přivřít			Otevřít	

V Obrázek 4-84, klikni  pro otevření menu, ve kterém můžete nastavit prepozice, obhlídku (tour), vzor (pattern), skenování atd. Viz Obrázek 4-

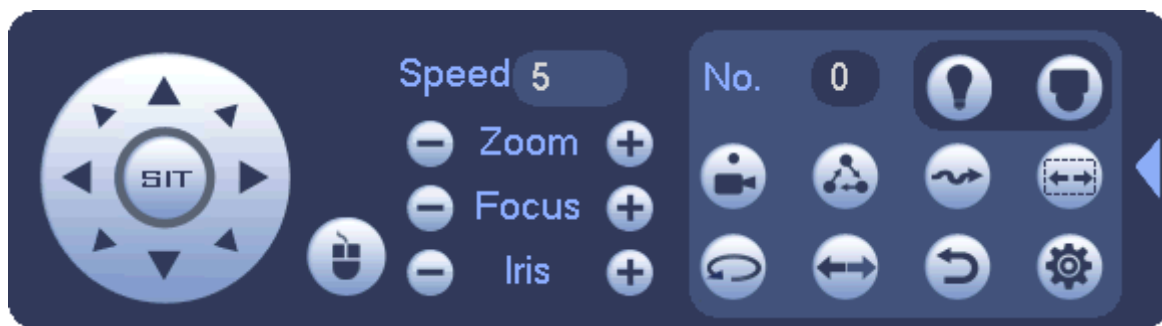

Obrázek 4-86

Podrobné informace naleznete v následujícím seznamu.

Upozorňujeme, že výše uvedené rozhraní se může lišit v závislosti na různých protokolech. Je-li tlačítko šedé a nemůže být vybráno, je aktuální funkce nulová.

Klepnutím pravým tlačítkem myši nebo klepnutím na tlačítko ESC na předním panelu se vrátíte zpět na Obrázek 4-

Ikona	Fukce	Ikona	Funkce
	Prepozice		Otočit
	Obhlídka (Tour)		Reset
	Vzor (Pattern)		Výstup
	Scan		Výstup zapnout/vypnout
	Rotovat		Do OSD menu

4.3.7.3 Nastavení funkcí PTZ

Klikni , v rozhraní můžete nastavit prepozici, tour, pattern, and scan. Viz Obrázek 4-



Obrázek 4-87

Nastavení prepozice (preset)

V Obrázek 4-, klikni na tlačítko prepozice a pomocí osmi směrových šipek nastavte záběr do požadované polohy. Rozhraní je zobrazeno jako v Obrázek 4-.

Klikněte Set a zadejte číslo prepozice.

Klikněte Set pro uložení aktuálního čísla prepozice.



Obrázek 4-88

Nastavení prohlídky (Tour)

V Obrázek 4-, klikněte na tlačítko tour.

Zadej číslo prohlídky a číslo prepozice pro přidání prepozice do tour. Viz Obrázek 4-.

Tip

Opakujte výše uvedené kroky, a přidávejte další prepozice do prohlídky. Klepnutím na tlačítko Del preset můžete odstranit prepozici z prohlídky. Upozorňujeme, že některé protokoly nepodporují funkci odstranění prepozice, je třeba znovu vytvořit celou prohlídku od začátku.



Obrázek 4-89

Nastavení vzoru (Pattern)

V Obrázek 4-, klikni na Pattern a zadej číslo patternu.

Kliknutím na tlačítko Begin spustíte začátek řízení nahrávání patternu. Pak můžete jít zpátky do Obrázek 4- a ovládat šipkami zoom/ostření/clonu/směrové operace.

V Obrázek 4-, klikni na tlačítko End.



Obrázek 4-90

Nastavení skenování (Scan)

V Obrázek 4-, klikni na tlačítko Scan.

Pomocí směrových tlačítek nastavte levý limit kamery a poté klikněte na tlačítko Left.

Pomocí směrových tlačítek nastavte pravý limit kamery a klepněte na tlačítko Right.

Proces nastavení skenování je dokončen.



Obrázek 4-91

4.3.7.4 Volání PTZ Funkcí

Volání Prepozice (preset)

V Obrázek 4-, zadej číslo prepozice a klikni  pro zavolání prepozice. Klikni  znova pro zastavení volání prepozice.

Volání vzoru (Pattern)

V Obrázek 4- zadej číslo patternu a klikni na  pro zavolání vzoru. Klikni  znova pro zastavení vzoru.

Volání prohlídky (Tour)

V Obrázek 4-, zadej číslo tour a klikni na  pro zavolání tour. Klikni znova  to pro zastavení tour.

Volání skenování (Scan)

V Obrázek 4-, zadej číslo Scan a klikni



pro zavolání skenování. Klikni znovu



pro zastavení skenování

Rotace

V Obrázek 4-, klikni



pro zavolání rotace kamery.

System podporuje prepozici, prohlídku, vzor, skenování, rotaci, zapnutí přisvitu atd.

Poznámka:

- Prepozice, prohlídka a vzor potřebují číslo jako parametr. Můžete jej přiřadit jakémukoliv číslu.
- Je třeba se podívat do instalačního manuálu kamery pro parametry výstupu Aux. V některých případech se výstup používá pro různé speciální funkce.

Aux



Klikni , systém zobrazí následující rozhraní. Zde jsou možnosti definovány použitým PTZ protokolem. Číslo aux odpovídá číslu výstupu on-off PTZ zařízení. Viz Obrázek 4-.

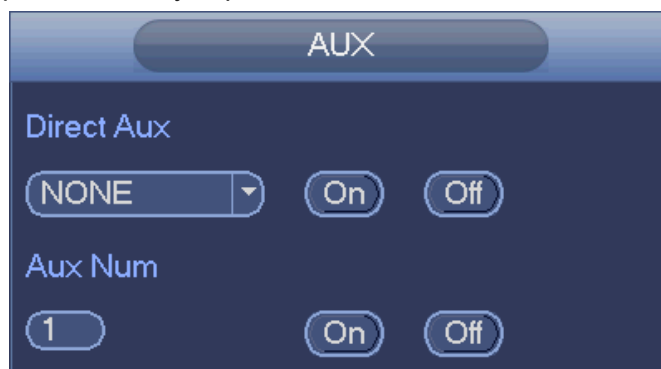

Obrázek 4-92

4.5 Záznam

Zařízení umožňuje 24hodinový trvalý záznam v defaultním nastavení. Podporuje různě nastavitelné periody záznamu a různé typy záznamu. Detailní informace viz kapitola 4.1.4.6 Kalendáře.

4.6 Přehrávání a vyhledávání

4.6.1 Okamžité přehrávání

Informace o přehrávání v reálném čase naleznete v kapitole 4.3.2.

4.6.2 Vyhledávací rozhraní

Z Main menu->Search, nebo z předchozího rozhraní pravým tlačítkem myši a kliknutí na Search položku, vstoupíte do vyhledávacího rozhraní. Viz Obrázek 4- a Obrázek 4-.

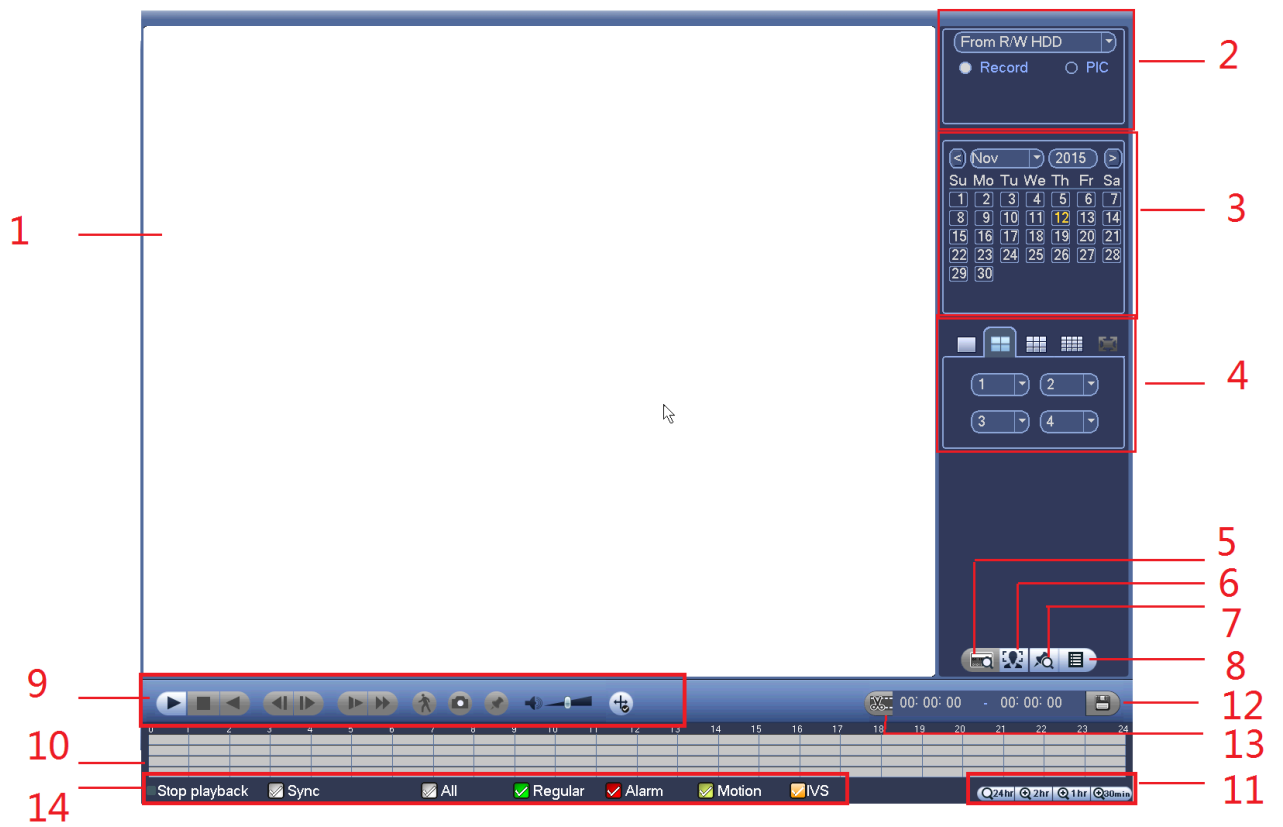



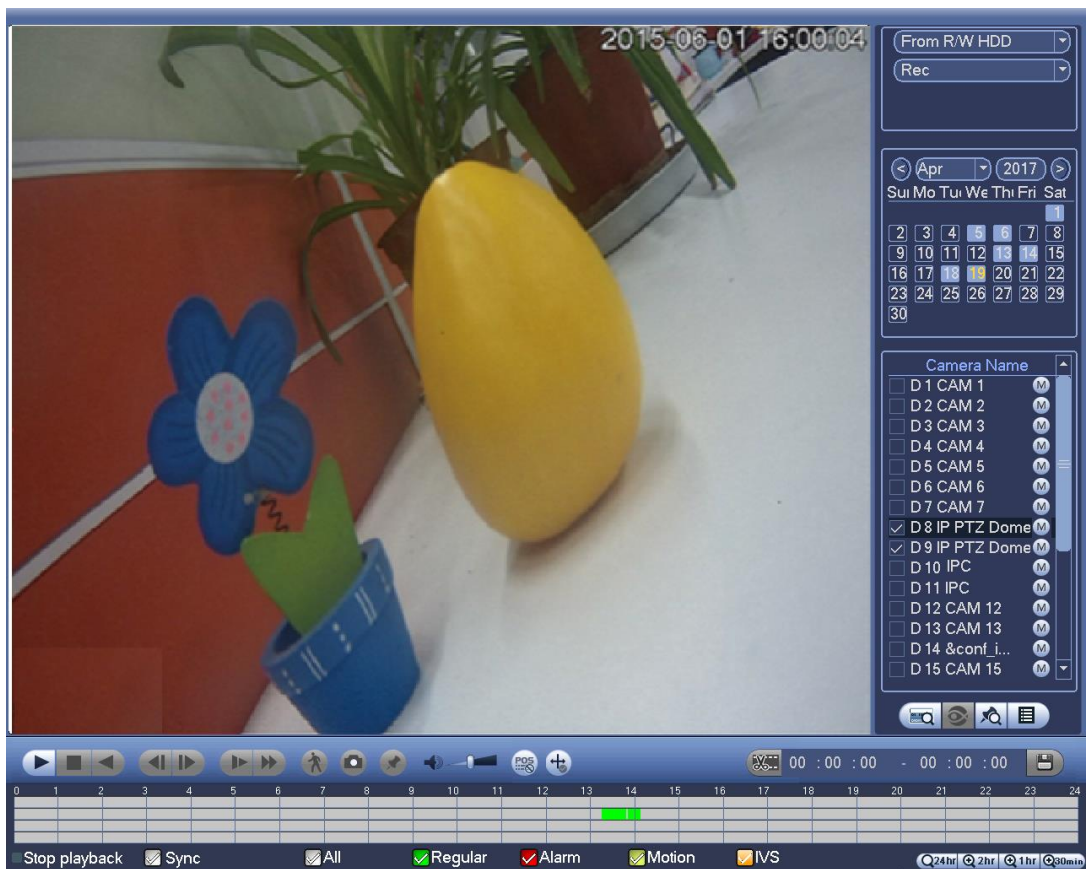

Obrázek 4-93















Obrázek 4-94

Další informace naleznete v následujícím seznamu:

	Název	Funkce
1	Okno zobrazení kamer	<ul style="list-style-type: none"> · Zde se zobrazí videa vyhledaných souborů. · Podporuje 1/4/9/16 oken přehrávání. (Záleží na celkovém počtu kanálů zařízení).
2	Typ vyhledávání	<ul style="list-style-type: none"> · Zde můžete volit hledání snímků nebo souborů nahrávky. · Můžete vybrat přehrávání z read-write HDD, z externího úložiště nebo z redundantního HDD. · Než zvolíte přehrávání z externího zařízení, připojte příslušné zařízení. Můžete zobrazit všechny soubory záznamů kořenového adresáře externího zařízení. Klikněte na tlačítko Procházet. můžete vybrat soubor, který chcete přehrát. <p>Důležité</p> <ul style="list-style-type: none"> · Redundance HDD nepodporuje funkci exportu, ale podporuje funkci přehrávání snímků. Můžete zvolit přehrávání z redundantního pevného disku, pokud jsou na redundantním HDD snímky.
3	Kalendář k výběru data	<ul style="list-style-type: none"> · Modře zvýrazněný den znamená, že je zde snímek nebo soubor. V opačném případě není snímek nebo soubor. · V libovolném režimu přehrávání klepněte na datum, který chcete vidět, v příslušném časovém řádku se zobrazí příslušná stopa souboru záznamu.
4	Režimy přehrávání a výběr kanálu	<ul style="list-style-type: none"> · Režim přehrávání:1/4/9/16. (dle modelu) ◇ V režimu přehrávání v jednom okně: můžete vybrat kanál 1 až X (X závisí na modelu a sérii). ◇ V režimu přehrávání v 4 oknech můžete zvolit 4 kanály podle vašeho výběru. ◇ V režimu přehrávání v 9 oknech můžete přepínat mezi kanály 1-8, 9-16 atd. ◇ V režimu přehrávání v 16 oknech můžete přepínat mezi kanály 1-16, 17-32 atd. · Časová lišta záznamu se změní po úpravě výběru oken přehrávání nebo kanálu.
5	Číslo hledané karty	Vyhledávací rozhraní pro číslo karty je zobrazeno níže. Zde můžete zobrazit číslo karty / nastavení pole. Můžete provést pokročilé vyhledávání. Aktuální série podporují tuto funkci.
6	Seznam tváří	Můžete vyhledávat pouze v režimu přehrávání v 1 kanálu. Klepněte na něj, systém může filtrovat všechny lidské tváře a vytvořit seznam lidských tváří. Dvakrát klikněte na soubor tváře; systém začne přehrávat záznam nebo obraz odpovídající času objevení se dané lidské tváře ve videu.
7	Seznam označených souborů	Klepnutím na něj přejdete do rozhraní seznamu označených souborů. Můžete zobrazit všechny informace o značce aktuálního kanálu podle času. Podrobné informace naleznete v kapitole 4.6.4.

8	Lišta přepínání seznamu souborů	<ul style="list-style-type: none"> · Dvojklikem na něj můžete zobrazit seznam snímků/záznamů aktuálního dne. · Seznam souborů zobrazuje soubor záznamu prvního kanálu. · Systém může zobrazovat max. 128 souborů najednou. Pro zobrazení souboru použijte tlačítka ◀ a ▶ nebo myš. Vyberte jednu položku a dvojklikem myši nebo klepnutím na tlačítko ENTER spustíte přehrávání. · V následujícím rozhraní můžete zadat období pro upřesnění vyhledávání. · Typy souborů: R—trvalý záznam; A—záznam z externí alarm události; M—záznam při pohybu v obraze. Existují i jiné typy dle řady a verze firmware.  <ul style="list-style-type: none"> · Uzamčení souboru: Označte soubor, který chcete zamknout, a klikněte na tlačítko pro uzamčení . Zamčený soubor nebude přepsán. · Vyhledání zamčených: Klikni na  pro zobrazení zamčených souborů. · Návrat: Klikni na tlačítko , systém jde zpátky na kalendář a do rozhraní nastavení kanálu. · Soubor, který je zapisovaný nebo přepisovaný, nemůže být uzamčen. 												
9	Panel ovládání přehrávání záznamu	<table border="1"> <tr> <td data-bbox="467 965 544 1218">▶/</td> <td data-bbox="544 965 1533 1218"> Play/Pause Tři způsoby pro zahájení přehrávání. <ul style="list-style-type: none"> · Tlačítko Play · Dvojklik do konkrétního času časové osy · Dvojklik na vybraný soubor v seznamu V zpomaleném přehrávacím režimu, kliknutí přepne mezi play/pause. </td> </tr> <tr> <td data-bbox="467 1218 544 1256">■</td> <td data-bbox="544 1218 1533 1256">Stop</td> </tr> <tr> <td data-bbox="467 1256 544 1429">◀</td> <td data-bbox="544 1256 1533 1429"> Přehrávání vzad V normálním režimu přehrávání klikněte levým tlačítkem na tlačítko, soubor začne přehrávání zpět. Opětovným kliknutím pozastavíte přehrávání. Při přehrávání vzad klikni ▶/ záznam se začne přehrávat normálně. </td> </tr> <tr> <td data-bbox="467 1429 544 1760"> ◀/▶ </td> <td data-bbox="544 1429 1533 1760"> V režimu přehrávání kliknutím na něj přehrajete další nebo předchozí úsek záznamu. Při sledování souborů ze stejného kanálu můžete klikat nepřetržitě. V normálním režimu přehrávání, když pozastavíte přehrávání aktuálního přehrávání, můžete klepnutím na tlačítka ◀ a ▶ přehrávat snímek po snímku. V režimu přehrávání snímek po snímku klikněte na ▶/ pro návrat do normálního přehrávání. </td> </tr> <tr> <td data-bbox="467 1760 544 1883">▶</td> <td data-bbox="544 1760 1533 1883"> Zpomalené přehrávání V režimu přehrávání, kliknutím spustíte režimy zpomaleného přehrávání, jako například zpomalený x1, zpomalený x2 atd. </td> </tr> <tr> <td data-bbox="467 1883 544 2007">▶▶</td> <td data-bbox="544 1883 1533 2007"> Zrychlené přehrávání V režimu přehrávání, kliknutím spustíte režimy zrychleného přehrávání, jako například zrychleně x1, zrychleně x2 atd. </td> </tr> </table> <p>Poznámka: možnosti rychlosti přehrávání záleží na řadě a verzi firmware</p>	▶/	Play/Pause Tři způsoby pro zahájení přehrávání. <ul style="list-style-type: none"> · Tlačítko Play · Dvojklik do konkrétního času časové osy · Dvojklik na vybraný soubor v seznamu V zpomaleném přehrávacím režimu, kliknutí přepne mezi play/pause.	■	Stop	◀	Přehrávání vzad V normálním režimu přehrávání klikněte levým tlačítkem na tlačítko, soubor začne přehrávání zpět. Opětovným kliknutím pozastavíte přehrávání. Při přehrávání vzad klikni ▶/ záznam se začne přehrávat normálně.	◀/▶	V režimu přehrávání kliknutím na něj přehrajete další nebo předchozí úsek záznamu. Při sledování souborů ze stejného kanálu můžete klikat nepřetržitě. V normálním režimu přehrávání, když pozastavíte přehrávání aktuálního přehrávání, můžete klepnutím na tlačítka ◀ a ▶ přehrávat snímek po snímku. V režimu přehrávání snímek po snímku klikněte na ▶/ pro návrat do normálního přehrávání.	▶	Zpomalené přehrávání V režimu přehrávání, kliknutím spustíte režimy zpomaleného přehrávání, jako například zpomalený x1, zpomalený x2 atd.	▶▶	Zrychlené přehrávání V režimu přehrávání, kliknutím spustíte režimy zrychleného přehrávání, jako například zrychleně x1, zrychleně x2 atd.
▶/	Play/Pause Tři způsoby pro zahájení přehrávání. <ul style="list-style-type: none"> · Tlačítko Play · Dvojklik do konkrétního času časové osy · Dvojklik na vybraný soubor v seznamu V zpomaleném přehrávacím režimu, kliknutí přepne mezi play/pause.													
■	Stop													
◀	Přehrávání vzad V normálním režimu přehrávání klikněte levým tlačítkem na tlačítko, soubor začne přehrávání zpět. Opětovným kliknutím pozastavíte přehrávání. Při přehrávání vzad klikni ▶/ záznam se začne přehrávat normálně.													
◀/▶	V režimu přehrávání kliknutím na něj přehrajete další nebo předchozí úsek záznamu. Při sledování souborů ze stejného kanálu můžete klikat nepřetržitě. V normálním režimu přehrávání, když pozastavíte přehrávání aktuálního přehrávání, můžete klepnutím na tlačítka ◀ a ▶ přehrávat snímek po snímku. V režimu přehrávání snímek po snímku klikněte na ▶/ pro návrat do normálního přehrávání.													
▶	Zpomalené přehrávání V režimu přehrávání, kliknutím spustíte režimy zpomaleného přehrávání, jako například zpomalený x1, zpomalený x2 atd.													
▶▶	Zrychlené přehrávání V režimu přehrávání, kliknutím spustíte režimy zrychleného přehrávání, jako například zrychleně x1, zrychleně x2 atd.													

		 Inteligentní vyhledávání
		 Hlasitost zvuků při přehrávání
		 Klepněte na tlačítko snímku v režimu celé obrazovky, systém uloží jeden snímek. Systém podporuje vlastní cestu k ukládanému obrázku. Připojte prosím nejprve periferní zařízení, klikněte na tlačítko v režimu celé obrazovky, můžete vybrat nebo vytvořit cestu k uložení snímku. Klepněte na tlačítko Start, snímek lze uložit na zadanou cestu.
		 Označení místa záznamu Upozorňujeme, že tato funkce je pouze pro některé produkty. Ujistěte se, že v podokně přehrávání je tlačítko pro označení místa záznamu. Více informací v kapitole Chyba! Nenalezen zdroj odkazů.
		 V režimu přehrávání jednoho kanálu klepnutím aktivujete nebo deaktivujete zobrazování informací o IVS pravidlech ve videu.
10	Časová osa	<ul style="list-style-type: none"> · - Zobrazuje typ záznamu a jeho úseky dle aktuálních kritérií vyhledávání. · - V režimu přehrávání ve 4 oknech jsou odpovídající čtyři časové osy. V jiných režimech přehrávání existuje pouze jedna časová osa. · - Pomocí myši klikněte na jeden bod v barevné zóně v časové liště, systém zahájí přehrávání. · - Časová osa po úvodní konfiguraci začíná na hodnotě 0 hodin. Během přehrávání souboru se časová osa posune na čas aktuálního přehrávání. · - Zelená barva znamená trvale nahrávaný záznam. Červená barva označuje záznam z externího poplachu. Žlutá znamená soubor záznamu při detekci pohybu. Oranžová při použití IVS funkcí. V některých modelech a verzích firmwaru jsou i jiné barvy.
11	Ovládání časové osy	<ul style="list-style-type: none"> ● Možnost zahrnují:  ,  ,  ,  . Čím je jednotka menší, tím větší je zoom časové osy. Můžete přesně nastavit čas v časovém panelu pro přehrávání záznamu. ● Časová osa po zadání parametrů záznamu začíná v hodnotě 0 hodin. Osou lze pohybovat na obě strany pomocí ovládací lišty.
12	Zálohování	<ul style="list-style-type: none"> ● Vyberte ze seznamu souborů soubory, které chcete zálohovat. Můžete se podívat ze seznamu. Pak klikněte na tlačítko pro zálohování, zobrazí se nabídka zálohování. Systém podporuje nastavení cesty pro záznam. Po výběru nebo vytvoření nové složky klikněte na tlačítko Start pro spuštění operace zálohování. Soubory záznamu budou uloženy ve specifikované složce. ● Znovu zkontrolujte soubor, můžete zrušit aktuální výběr. Systém max podporuje zobrazení 32 souborů z jednoho kanálu. ● Po klepnutí na soubor záznamu klikněte na tlačítko Backup a uložte jej. ● V jednom zařízení, pokud je v procesu zálohování, nelze spustit další novou operaci zálohování.

13	Klip	<p>Pro exportování souboru z časové osy.</p> <ul style="list-style-type: none"> · Prosím klikněte na  přehrání souboru který chcete exportovat. · Vyberte počáteční čas v časové ose a klikněte na  pro začátek klipu. · Vyberte koncový čas v časové ose a klikněte na  pro konec klipu. · Klikněte na , systém nabídne dialogové okno pro uložení záznamu. <p>Poznámka:</p> <ul style="list-style-type: none"> · Funkce klipu je pro režim s jedním kanálem nebo vícekanálový režim. · System podporuje současně zálohování max. 1024 souborů. · Není-li v seznamu souborů zaškrtnut žádný soubor, nemůžete spustit operaci exportu klipu.
14	Typ záznamu	V jakémkoli režimu přehrávání se časová osa změní, podle vybraných typů hledaných záznamů.
Další funkce		
15	Vyhledávání pohybu v obraze	<ul style="list-style-type: none"> · - Při přehrávání můžete vybrat zónu v okně, pro vyhledávání detekce pohybu. Klepnutím na tlačítko detekce pohybu zahájíte přehrávání. · - Jakmile začne přehrávat detekce pohybu, znovu klikněte na tlačítko, pozastavíte přehrávání aktuálního pohybu. · - Ve výchozím nastavení není vybraná zóna detekce pohybu. · - Pokud vyberete přehrávání jiného souboru v seznamu souborů, systém přepne na detekci pohybu v přehrávání druhého souboru. · - Během procesu přehrávání detekce pohybu nelze provádět operace, jako je změna časové osy, zpětné přehrávání nebo přehrávání snímku za snímek.
16	Synchronizace času s jiným kanálem při přehrávání	Při přehrávání souboru klepněte na tlačítko čísla, systém se přepne na stejné období odpovídajícího kanálu, který chcete přehrát.
17	Digitální zoom v záznamu	Když je systém v režimu přehrávání na celou obrazovku, klepněte levým tlačítkem myši na obrazovku. Přetáhněte myší a vyberte obdélníkovou oblast, a potom levým tlačítkem myši proveďte digitální zoom. Pro ukončení klikněte pravým tlačítkem myši.
18	Manuální přepínání kanálu při přehrávání	<p>Během procesu přehrávání souborů můžete přes rozevírací seznam nebo rolováním myší přepínat na jiný kanál.</p> <p>Tato funkce je nedostupná, pokud neexistuje žádný záznamový soubor nebo systém je v procesu inteligentního vyhledávání.</p>

Poznámka

Všechny operace zde (například rychlost přehrávání, kanál, čas, ovládání) mají vztah s hardwarovou verzí. Některé starší řady NVR nepodporují některé funkce nebo rychlost přehrávání.















4.6.2.1 Ovládání přehrávání



Rozhraní viz obrázky 4-95 níže.



Obrázek 4-95

Více informací v této tabulce:

Ikona	Funkce
	<p>Play/Pause</p> <p>V režimu přehrávání, kliknutím přepíná mezi play/pause.</p>
	<p>Přehrávání zpět</p> <ul style="list-style-type: none"> · V normálním režimu přehrávání klikněte levým tlačítkem na tlačítko, soubor začne přehrávat zpět. Opětovným kliknutím pozastavíte přehrávání. · Při přehrávání vzad, klikni  nebo  pro obnovu normálního přehrávání.
	<p>Zobrazí předchozí/následující snímek.</p> <ul style="list-style-type: none"> · Při přehrávání souboru, klikni  nebo  pro přehrávání snímek po snímku. · Při přehrávání snímek po snímku, klikni  nebo  pro návrat do normálního přehrávání.
	<p>Zpomalené přehrávání</p> <p>V režimu přehrávání, kliknutím spustíte režimy zpomaleného přehrávání, jako například zpomalený x1, zpomalený x2 atd.</p>
	<p>Zrychlené přehrávání</p> <p>V režimu přehrávání, kliknutím spustíte režimy zrychleného přehrávání, jako například zrychleně x1, zrychleně x2 atd.</p>
	<p>Nastavení hlasitosti zvuku při přehrávání</p>
	<p>Inteligentní vyhledávání.</p> <p>Více informací v části 4.6.3</p>
	<p>Klepněte na tlačítko snímku v režimu celé obrazovky, systém uloží jeden snímek.</p> <p>Systém podporuje vlastní cestu k ukládanému obrázku. Připojte prosím nejprve periferní zařízení, klikněte na tlačítko v režimu celé obrazovky, můžete vybrat nebo vytvořit cestu k uložení snímku. Klepněte na tlačítko Start, snímek lze uložit na zadanou cestu.</p>
	<p>Označení místa záznamu</p> <p>Upozorňujeme, že tato funkce je pouze pro některé produkty. Ujistěte se, že v podokně přehrávání je tlačítko pro označení místa záznamu.</p> <p>Více informací v kapitole 4.6.4</p>

Ikona	Funkce
	Zobraz/skryj POS informace. V režimu přehrávání v jednom kanálu můžete klepnutím zobrazit / skrýt POS - text v obraze na videu.
	Poznámka Podporují pouze některé řady zařízení. V režimu přehrávání jednoho kanálu klepnutím aktivujete nebo deaktivujete zobrazování informací o IVS pravidlech ve videu.

4.6.2.2 Klip

Tato funkce umožňuje uložit vybraný úsek záznamu do nového souboru a uložit jej na USB úložišť. Viz Obrázek 4-96. Postupujte podle níže uvedených kroků.

Krok 1 Vyber záznam a klikni na  pro přehrávání.

Krok 2 Zadej nebo vyber čas na časové ose a klikni na  pro začátek klipu,

Krok 3 Zadej nebo vyber čas na časové ose  pro konec klipu,

Krok 4 Klikni , systém nabídne dialogové okno pro uložení záznamu.



Obrázek 4-96

Poznámka

- Klip je funkce jednoho kanálu nebo více kanálů.
- Maximum ukládaných souborů je 1024 současně.
- Funkce není pro soubory v zaškrťovacím seznamu souborů záznamu.

4.6.2.3 Export záznamu

Funkce vyzálohuje soubory, které jste vybrali v seznamu souborů, nebo soubor vybraný jako klip.

Klikni , vstoupíte do rozhraní viz Obrázek 4-.

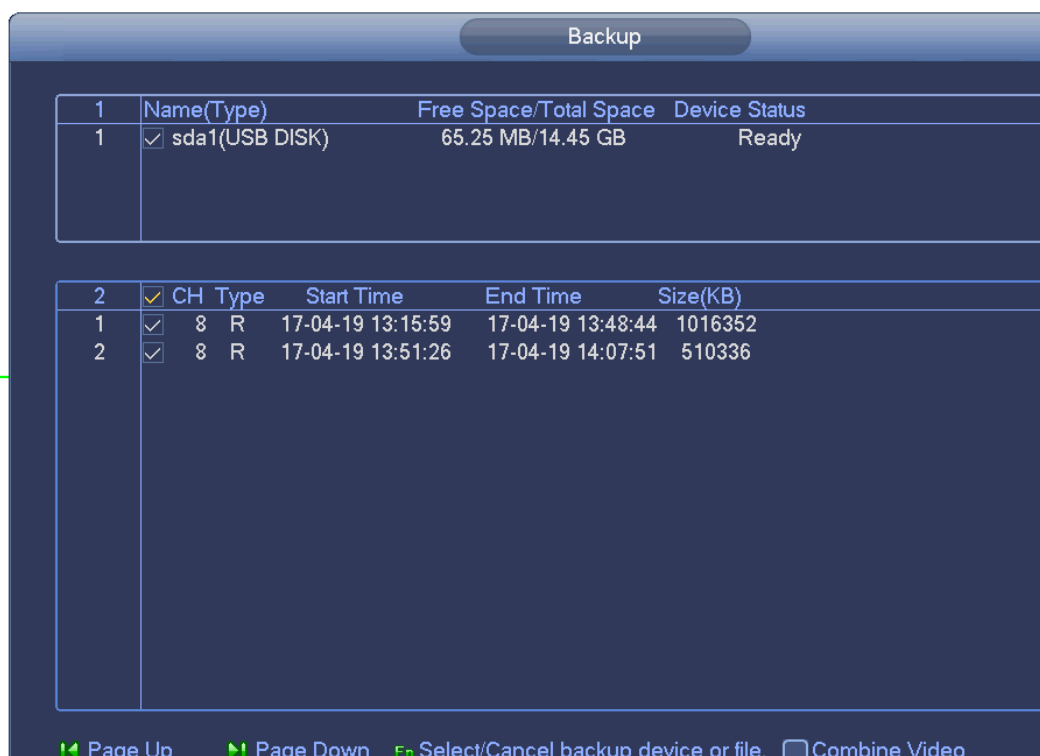

Obrázek 4-97

Kliknutím na Backup zahájíte proces exportu.

4.6.3 Přehrávání inteligentního vyhledávání

Poznámka

Pouze některé řady mají tuto funkci.

Během přehrávání bude analyzovat detekci pohybu ve vybrané zóně ve scéně a dá výsledek analýzy.

Tato funkce je použitelná pouze pro kanál, který měl povolenou funkci detekce pohybu. (najdete v Main menu->Setting->Event->Video detect->Motion detect).

Prosím následujte kroky níže.

Krok 1 Vyberte kanál pro přehrávání videa a klikněte na . Můžete vidět mřížku na přehrávaném videu.

Poznámka

- Funkce funguje pouze v jednobanálním zobrazení.
- Ve vícekanálovém zobrazení můžete dvojklikem do obrazu přejít na jednobanálové zobrazení.

Krok 2 Klepněte levým tlačítkem myši a tažením vyberte zóny inteligentního vyhledávání (22*18 (PAL) , 22*15 (NTSC)).

Krok 3 Kliknutím na  přejdete na inteligentní vyhledávání a přehrávání. Systém postupně přehraje všechny stopy záznamu s detekcí pohybu.

Krok 4 Kliknutím na  znovu zastavíte funkci přehrávání inteligentního vyhledávání.

4.6.4 Značka v záznamu

Ujistěte se, že zakoupené zařízení tuto funkci podporuje. Tuto funkci můžete použít pouze v případě, že se v rozhraní Vyhledávání zobrazí ikona značky (Obrázek 4- nebo Obrázek 4-).

Při přehrávání záznamu si můžete do záznamu poznamenat kde jsou k dispozici důležité informace. Po přehrávání můžete použít čas, nebo značku s klíčovým slovem pro vyhledání odpovídajícího záznamu a poté přehrát. S pomocí funkce lze snadno znovu získat dříve nalezené informace ve videu.

- Vložení značky

Při přehrávání záznamu, klikni na Mark button , zobrazí se rozhraní. Viz Obrázek 4-.

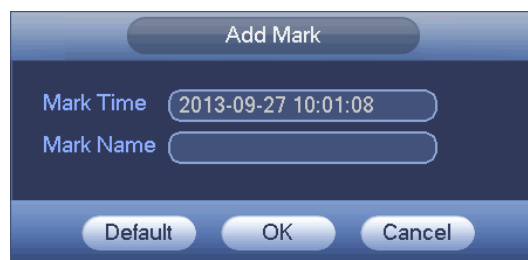

Obrázek 4-98

- Přehrání místa se značkou

V režimu přehrávání jednoho okna, klikněte na tlačítko hledání značky , viz Obrázek 4- nebo Obrázek 4-, vstoupíte do rozhraní pro přehrání značeného místa. Dvojklikem na jeden označený soubor začnete přehrávat od označeného místa.

- Přehrání záznamu před značkou

Máte možnost nastavit přehrání videa N vteřin před značkou.



Poznámka

System může přehrát předchozí záznam N sekund, pokud najde takový záznamový soubor. V opačném případě dochází k přehrávání systému z předchozích X vteřin, až od tam kde existuje takový záznam.

- Management značek

Klikni na tlačítko management značek  v Search rozhraní (Obrázek 4- nebo Obrázek 4-); vstoupíte do rozhraní Managementu značek. Viz Obrázek 4-. System může ve výchozím nastavení spravovat všechny značky v záznamu aktuálního kanálu. Můžete zobrazit všechny informace o značce aktuálního kanálu podle času.

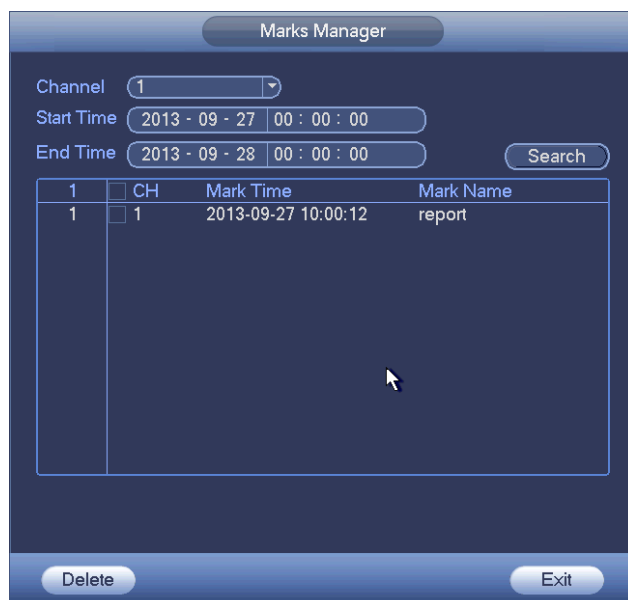

Obrázek 4-99

- Upravení

Dvojitým kliknutím na jeden řádek můžete vidět informace o jedné značce, systém zobrazí dialogové okno, ve kterém můžete změnit informace o značkách. Název značky můžete změnit pouze zde.

- Smazání

Zde můžete zkontrolovat položku s informacemi o značce, kterou chcete odstranit, a poté kliknutím na tlačítko Smazat odstranit jednu značku.



Poznámka

- Poté, co přejdete na rozhraní pro správu značek, musí systém pozastavit aktuální přehrávání. Systém obnoví přehrávání po ukončení rozhraní správy.
- Pokud byl odstraněn značený soubor, který chcete přehrávat, systém začne přehrávat od prvního následujícího souboru v seznamu.

4.6.5 Přehrávání snímků

Zde můžete vyhledávat a přehrávat snímky. Postupujte podle níže uvedených kroků.

Krok 1 Z Main menu->Search, nebo v okně náhledu klikněte pravým tlačítkem myši a potom klikněte na tlačítko Search, dostanete se do rozhraní vyhledávání.

Krok 2 V rohu vpravo nahoře vyberte snímek a pak zadejte interval přehrávání.

Krok 3 Vyber datum a kanál, klikni  pro přehrání.

4.6.6 Splice přehrávání

U velkého záznamového souboru můžete použít funkci přehrávání stejného souboru současně v několika sekcích. Je velmi pohodlný způsob hledání video záběrů, které si přejete.

V hlavním menu, klikněte na tlačítko Search, nebo klikněte pravým tlačítkem a pak vyberte Search. Můžete jít jako do Obrázek 4- nebo Obrázek 4-.

panelu vpravo zaškrtněte políčko pro povolení funkce Splice přehrávání, a poté nastavte kanál, datum a způsob rozdělení obrazovky. Rozhraní pro dělené přehrávání je zobrazeno níže. Každá sekce má malý

trojúhelník; můžete jej nastavit podle času. Viz Obrázek 4-61.



Obrázek 4-61



Poznámka

Ve vybraném Splitu je záznam rozdělen na několik částí.

Vyber soubor k rozdělení.

- Klikni Playback, systém přehrává defaultně od prvního odpovídajícího data.
- Klikni na časovou osu, systém přehrává od času, na který jste klikl.
- Klikni , vyber soubor ze seznamu.



Poznámka

- Splice přehrávání je pro režim přehrávání v jednom okně.
- Systém podporuje režim 1/4/8/16-split. Produkt se 4mi kanály podporuje režim 1/4-split. Produkt s 8mi kanály podporuje režim 1/4/8-split. Pouze 16-kanálový nebo vyšší produkt podporuje i 16-split režim.
- Minimální doba každé záznamové sekce je 5 minut. Pro záznam kratší než 20 minut, pokud zvolíte režim 4-split (nebo více), systém se automaticky přizpůsobí tak, aby každá část období byla 5 minut. V těchto situacích může být některý kanál bez videa.

4.6.7 Přehrávání IVS funkcí

Vyhledávání a přehrávání IVS funkcí, záznamů detekce tváře, poznávacích značek apod.



Poznámka

- Existují dva způsoby realizace inteligentních funkcí:
- ✧ Inteligentní síťová kamera realizuje inteligentní funkce, na NVR pouze zobrazuje metadata o alarmu a označuje nebo přehrává záznamový soubor.
- ✧ NVR realizuje inteligentní funkce: Připojená kamera nemá inteligentní funkce. Analýza probíhá na NVR a využívá jeho výkon.
- Třetí druh funkce může být přehrávání záznamu z inteligentní funkce přímo z kamery.

4.6.7.1 IVS Záznam

Vyhledávání a přehrávání IVS záznamového souboru.

Krok 1 Z Main menu->Operation->Smart Play.

Vstup do rozhraní přehrávání IVS funkcí. Viz Obrázek 4-62.

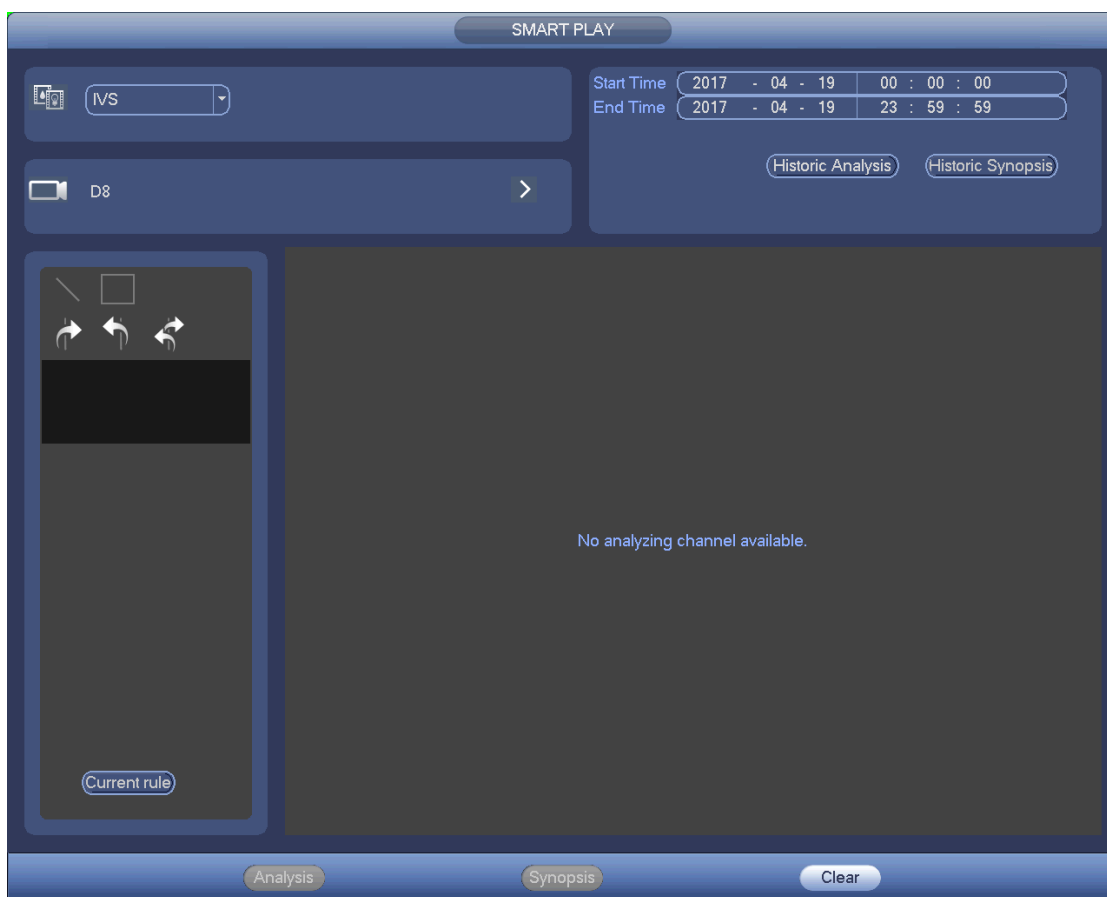

Obrázek 4-62

Krok 2 Vyber typ inteligentní videoanalýzy.

Krok 3 Vyber kanál.

Vstup do následujícího rozhraní. Viz Obrázek 4-63.

 **Poznámka**

IVS funkce funguje pouze v režimu jednoho okna.

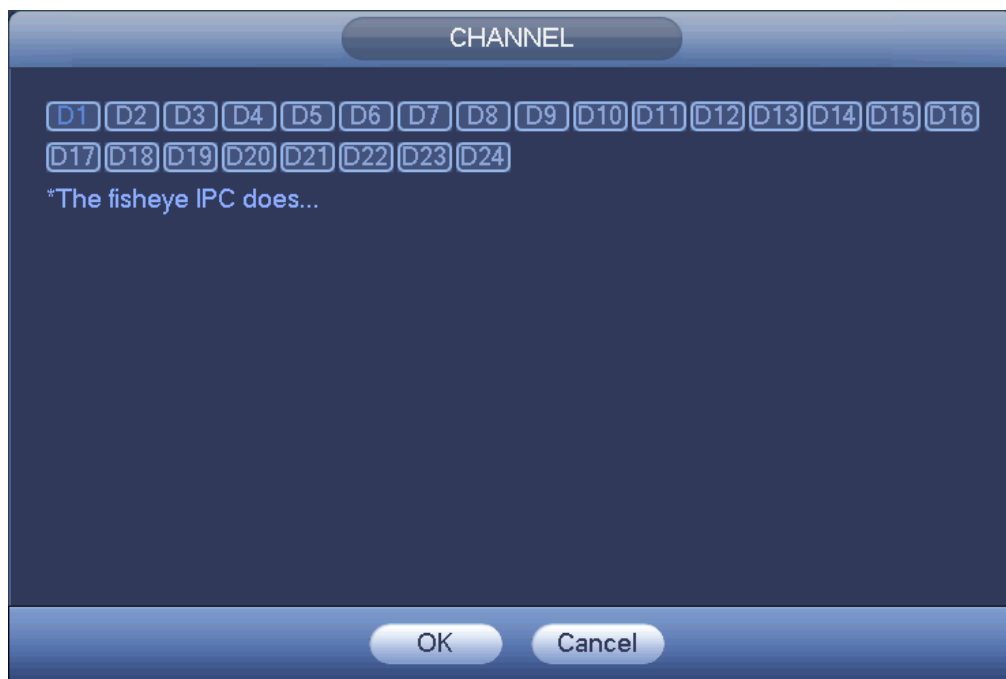

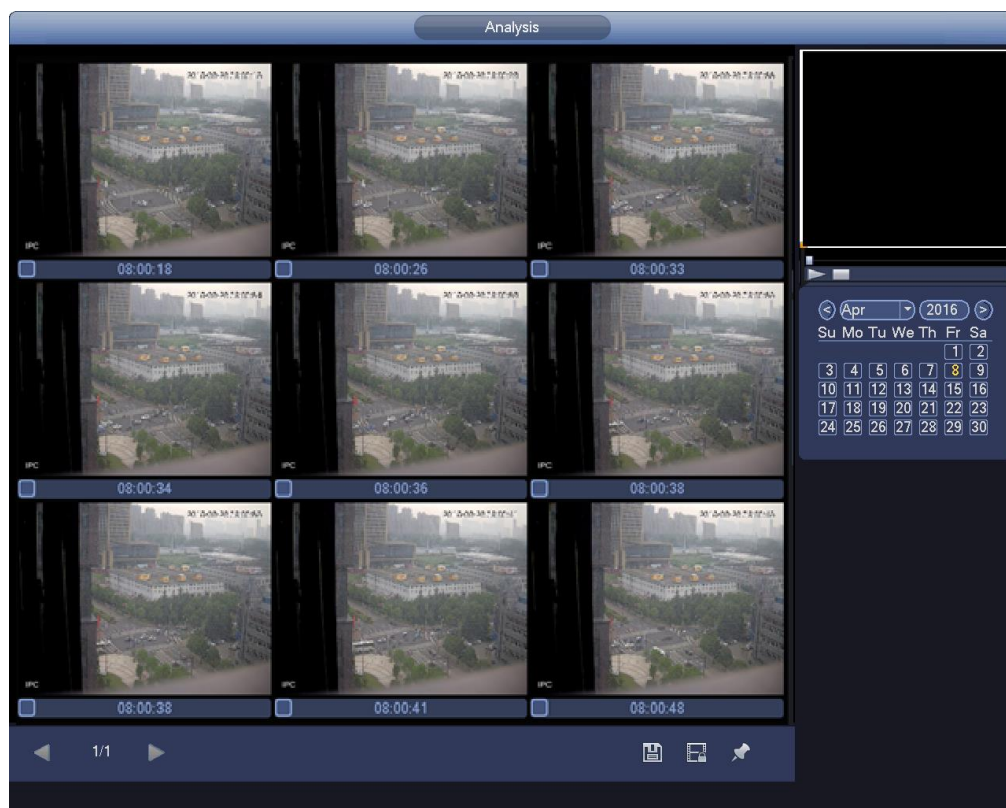

Obrázek 4-63

- Krok 1 Vyber číslo kanálu a klikni na OK.
- Krok 2 Nastav typ detekce IVS, a počáteční a koncový čas.
- Krok 3 Klikni na Historic Analysis.
Zařízení zobrazí odpovídající obrázky. Viz Obrázek 4-64.



Obrázek 4-64

- Krok 4 Klikni na některý obrázek, zobrazí se odpovídající záznam.

- Vybráním souboru a kliknutím na , lze uložit záznam na externí úložiště.
- Vybráním souboru a kliknutím na , uzamknete soubor proti budoucímu přepisování
- Vybráním souboru a kliknutím na , umístíte značku na konkrétní záznam události v čase.

4.6.7.2 Vyhledávání detekovaných tváří (opce)

Detekce obličeje člověka analyzuje video z kamery a kontroluje, zda se v něm nachází nějaká lidská tvář, nebo ne. Jedná se o vyhledávání a přehrávání záznamů s obličejem.

Krok 1 Z Main menu->Operation->Smart Play.

Vstoupíte do Smart Play rozhraní.

Krok 2 Vyberte typ detekce jako Detekce obličejů.

Vstupte do rozhraní detekce a vyhledávání obličejů v záznamech. Viz Obrázek 4-65.

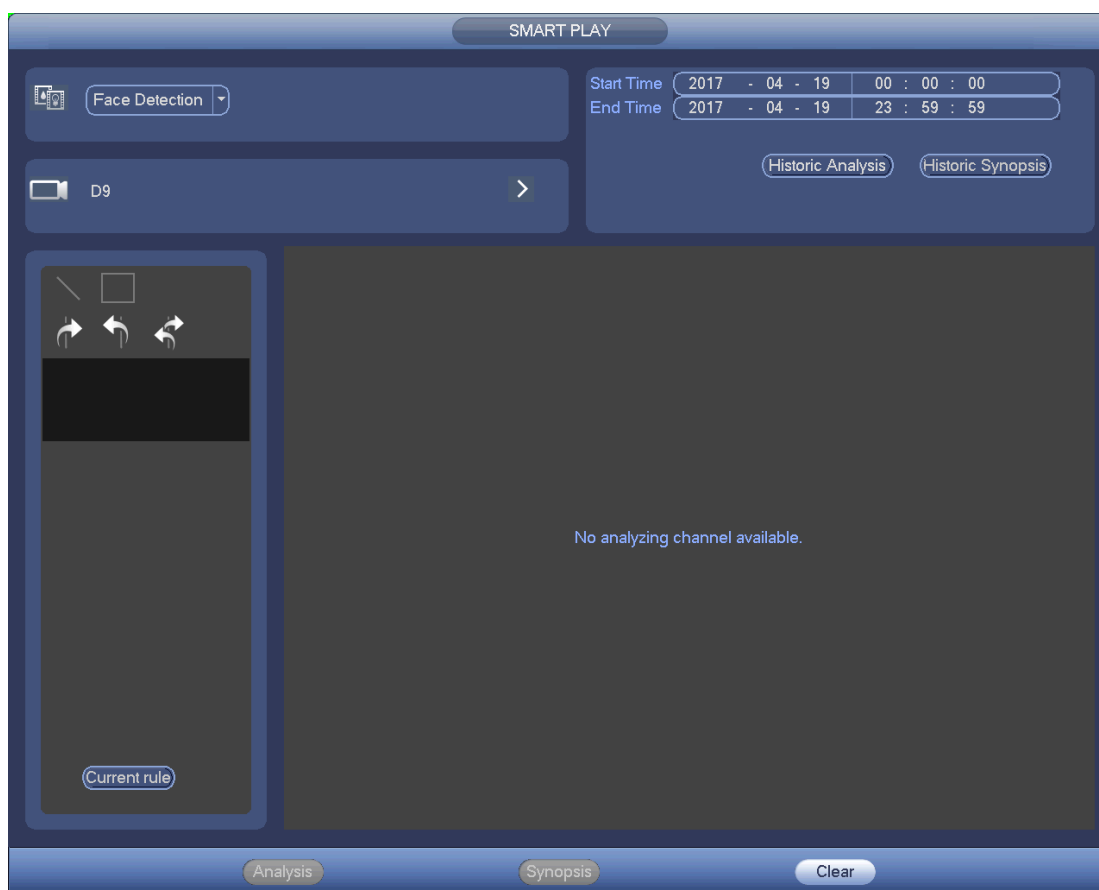

Obrázek 4-65

Krok 3 Nastavte kanál, počáteční a koncový čas.

Krok 4 Klikněte na Historic analysis.

Zařízení zobrazí vyhledané lidské tváře. Viz Obrázek 4-66.

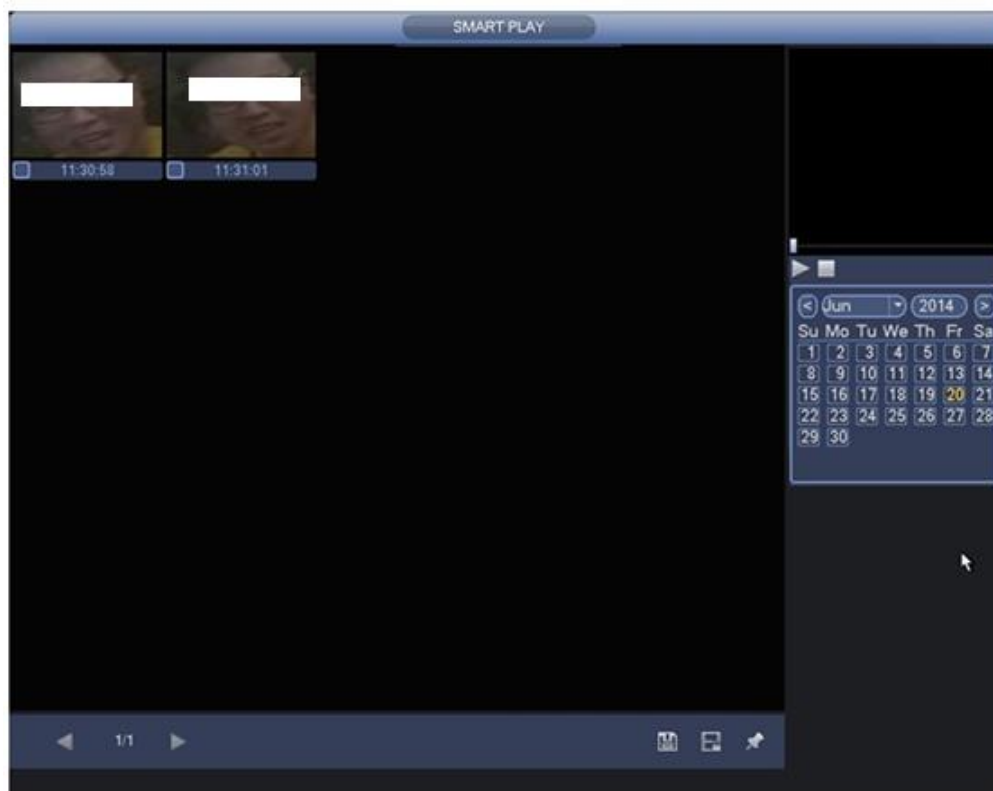

Poznámka

Lidská tvář v následujícím obrázku byla upravena z důvodu ochrany soukromí. Skutečný snímek má vysoké rozlišení.



Obrázek 4-66

Krok 5 Klikni na obrázek obličeje; můžete přehrát uložený soubor.

- Vyberte soubor a klikněte na , můžete jej uložit do externího úložiště.
- Vyberte soubor a klikněte na , můžete soubor uzamknout proti přepsání v budoucnosti
- Vyberte soubor a klikněte na , můžete označit čas konkrétní události.

4.6.7.3 Rozpoznání poznávacích značek

Vyhledávání a přehrávání záznamů obsahujících poznávací značku vozidla.

Krok 1 Vstupte do Main menu->Operation->Smart Play.

Vstupte do rozhraní Smart Play. Viz Obrázek 4-67.

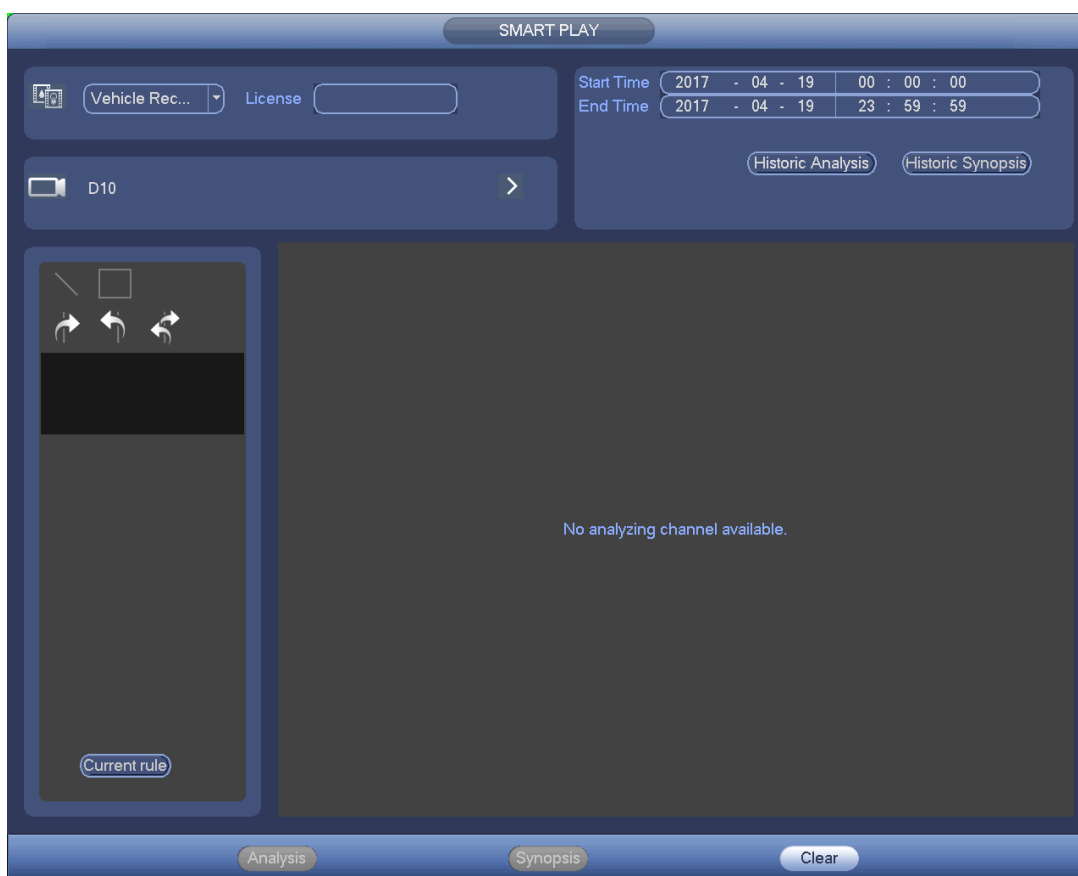

Obrázek 4-67

Krok 2 Zadejte poznávací značku, číslo kanálu, počáteční a koncový čas.

Poznámka



Zařízení podporuje fuzzy logiku při vyhledávání. To kromě jiného znamená že můžete zadávat části RZ, a nebo nezadat nic, zařízení pak vyhledá všechny značky v záznamu.

Vyhledávání a přehrávání lze současně provádět pouze na jednom kanálu.

Krok 3 Klikni na Historic Analytics.

Zařízení zobrazí odpovídající snímky se značkami.

Krok 4 Klikni na obrázek; můžete přehrávat zaznamenaný soubor.



- Vybráním souboru a kliknutím na , lze uložit záznam na externí úložiště.
- Vybráním souboru a kliknutím na , uzamknete soubor proti budoucímu přepisu
- Vybráním souboru a kliknutím na , umístíte značku v čase na konkrétní záznam události.

4.6.8 Seznam souborů – File List

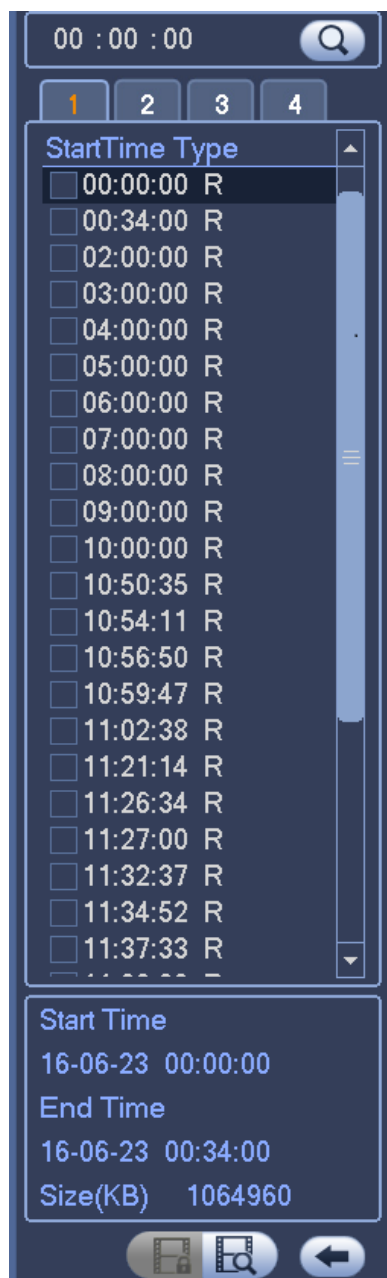
Klikni , systém zobrazí seznam souborů. Zobrazí první kanál záznamů, viz. Obrázek 4-68.



Obrázek 4-68

- Zkontroluj název souboru, dvakrát klikni na soubor nebo klikni  pro přehrání.
- Zadáním přesného času v horním sloupci můžete vyhledat záznamy v aktuálním dni.
- Systém zobrazuje max. 128 souborů záznamu v jednom seznamu.
- Klikni  pro krok zpátky do výběru v rozhraní kalendáře/ kanálu.

Zamknutí a odemčení souboru

V Obrázek 4-68, vyber soubor a klikni na . Tím nebude při budoucím přepisování disku smazán.



Poznámka

NVR nemůže zamknout soubor, když ho zapisuje nebo přepisuje.

Klikni  pro prohlédnutí uzamčených souborů. Viz Obrázek 4-69.

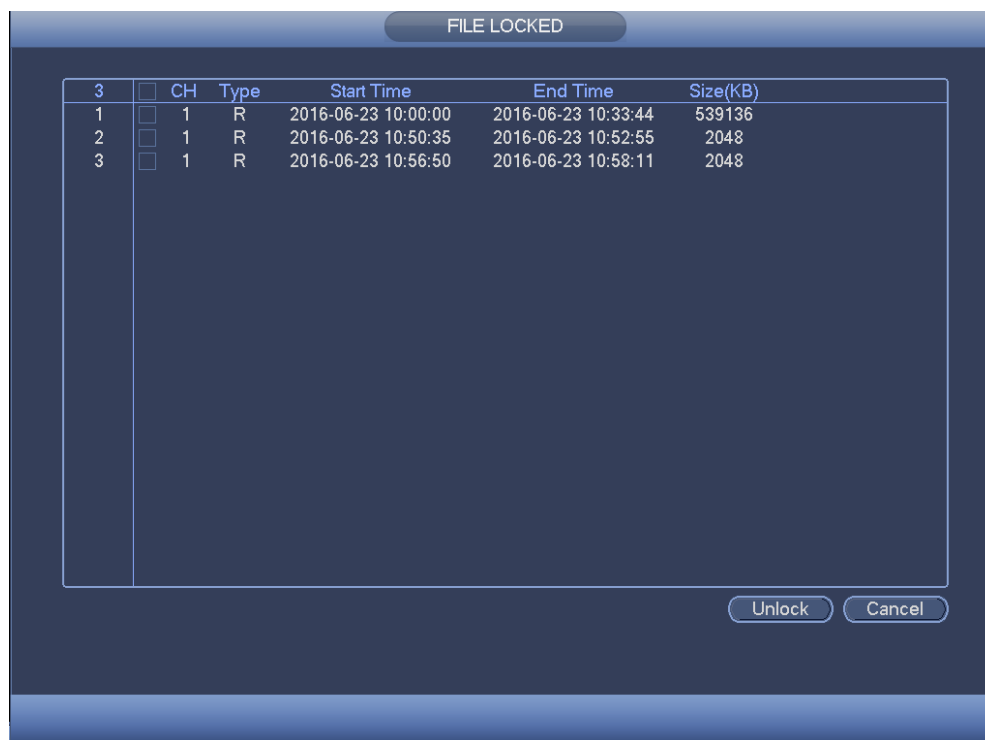

Obrázek 4-69

Vyber soubor a klikni na Unlock, tím jej odemknete.

4.6.9 Ostatní Aux funkce

4.6.9.1 Digitální zoom

V režimu přehrávání v jednom okně, levým klikem myši vyberete libovolnou oblast na obrazovce, zoomujete na obrazovce v aktuálně označené oblasti. Klikem pravého tlačítka myši z režimu vyskočíte.

4.6.9.2 Přepnutí kanálu

Během přehrávání z rozbalovacího seznamu vyberte kanál přehrávání, na který chcete přepnout. Tato funkce není pro kanál bez záznamu. Kanál inteligentního vyhledávání také tuto funkci nepodporuje.

4.7 Management událostí

4.7.1 Video Detekce

Video detekce přejímá technologii zpracování obrazu a grafiky počítače. Může analyzovat video a kontrolovat, zda existuje značná změna v obraze nebo ne. Jakmile se video značně změní (například je nějaký pohyblivý objekt, video je zkreslené), systém může spustit odpovídající alarm. V hlavním menu, od Nastavení k detekci, můžete vidět rozhraní detekce pohybu. Viz Obrázek 4-70. Umíme čtyři typy detekce: detekce pohybu, ztráta videa, manipulace kamerou a změna scény.

4.7.1.1 Detekce pohybu

Po analýze videa může systém generovat poplach na detekci pohybu, pokud detekovaný pohyb signál přesáhl citlivost, kterou jste nastavili.

Nastavení detekce je zobrazeno níže. Viz Obrázek 4-70.

- Typ události: V rozevřacím seznamu můžete vybrat typ detekce pohybu.

- Channel: Vyber kanál kamery na kterém probíhá pohybová detekce.
- Enable: Zaškrtnutím povolíte detekci pohybu na tomto kanálu.
- Region: Klikněte na tlačítko pro výběr, rozhraní je zobrazeno viz Obrázek 4-71. Můžete nastavit detekční zóny. Je možné nastavit až 4 odlišné zóny s různou citlivostí. Vyberte zónu a levým tlačítkem nakreslete oblast. Odpovídající barvy oblasti zobrazují 4 odlišné zóny. Kliknutím na Fn můžete přepnout mezi kreslicím a mazacím režimem. PO dokončení nastavení, klikněte ENTER pro vyskočení. Nezapomeňte uložit aktuální nastavení. Pokud kliknete na ESC nastavení oblastí detekce pohybu nebude uloženo.
- Sensitivity: Systém podporuje 6 úrovní citlivosti, 6 znamená nejvyšší citlivost.
- Anti-dither: Zde můžete nastavit anti-dither čas. Hodnota se pohybuje od 5 do 600 s. Anti-dither doba se týká signálu alarmu, který trvá déle. V konfiguraci může alarmový signál aktivovat reakci jako je bzučák, tour, aktivace PTZ, snímek, záznam kanálu. Během poplachového procesu poplachový signál zahajuje anti-dither čas, po kterém systém detekuje alarmový stav jako nový. Výzva na obrazovce, nahrávání alarmu, e-mail a podobně není během anti-dither času znovu aktivován. Například pokud nastavíte anti-dither čas jako 10 sekund, můžete vidět, že každá aktivace nastane po 10s, pokud je stále aktivován alarm vstup. Během procesu, zjistí-li systém v páté sekundě jiný poplachový signál, bzučák, tour, aktivace PTZ, snímek, záznamový kanál se provede a začne počítat dalších 10 sekund, zatímco výzva na obrazovce, poplachové nahrávání, e-mail nebude znovu aktivován. Po 10s, pokud systém detekuje jiný poplachový signál, vygeneruje úplně nový poplach se všemi návaznostmi, jelikož anti-dither čas je skončený.
- Období: Zde můžete nastavit období detekce pohybu. Systém umožňuje pouze detekci pohybu v určených obdobích. Nejedná se o ztrátu videa nebo tampering. Existují dva způsoby, jak můžete nastavit období. Upozorňujeme, že systém podporuje pouze 6 období za jeden den.

✧ V Obrázek 4-73, vyber  s několika daty, všechny vybrané položky mohou být editovány společně. Nyní se ikona zobrazí jako . Klikni  pro smazání záznamu z jednoho období.

- ✧ V Obrázek 4-73 klikni na  můžete vidět rozhraní jako je na Obrázek 4-74. Jsou zde 4 typy záznamu: trvalý, na detekci pohybu (MD), na alarm, a na detekci pohybu & alarm.
- Alarmový výstup: při poplachu systém umožní sepnut definované poplachové výstupy.
 - Latch: po skončení detekce pohybu, systém automaticky čeká, než provede další detekci. Hodnota může být v rozmezí 1-300 (jednotky: sekundy)
 - Zobraz zprávu: Systém zobrazí text a poplach na lokální obrazovku, pokud tato funkce byla u obrazovky povolena.
 - Systém odešle poplachový signál do sítě (včetně centra alarmů), pokud jste povolili tuto funkci.
 - Poslat email: Systém může posílat e-maily, které vás upozorní na výskyt poplachu.
 - Záznam kanálu: Systém automaticky aktivuje záznam kanálu při detekci pohybu. Ujistěte se, že jste nastavili záznam na detekci pohybu v rozhraní Rozvrhu (Main Menu->Setting->Schedule) a rozvrh záznamu manuálně (Main Menu->Advanced->Manual Record)
 - PTZ aktivace: Zde můžete nastavit pohyb PTZ při výskytu alarmu. Například jděte na prepozici, tour, a pattern, když je alarm. Klepněte na tlačítko "select" (Vybrat), můžete vidět, že rozhraní je zobrazeno jako na Obrázek 4-72.
 - Nahrávání po pohybu: Systém může pokračovat v záznamu záznam po určitou dobu po ukončení alarmu. Hodnota se pohybuje od 10s do 300s.
 - Tour: Zde můžete aktivovat funkci tour při výskytu alarmu. Tour je v režimu jednoho okna.

- Snímek: můžete aktivovat snímek obrazovky, když dojde k výskytu události detekce pohybu.
- Videomatice: zaškrtněte políčko pro povolení této funkce. Když dojde k poplachu, SPOT výstup zobrazí videovýstup z jednoho zařízení. Zobrazuje videa (1-okenní přepínání více kamer) z kanálů po aktivaci alarmů, které jste vybrali v položce Nahrát kanál.
- Bzučák: Zvýrazněte ikonu a aktivujte tuto funkci. Bzučák vydá zvukový signál.

Prosím označte  pro výběr odpovídající funkce. Po každé změně nastavení klikněte na tlačítko Save, systém se vrátí do předchozího okna.

Poznámka:

V režimu detekce pohybu, nemůžete použít copy/paste pro nastavení kanálů protože nastavení každého kanálu by mělo být jiné.

Na Obrázek 4-71, můžete kliknout levým tlačítkem myši a potom přetáhnout, abyste nastavili oblast pro detekci pohybu. Klepnutím na tlačítko Fn přepnete mezi kreslením / odmazáváním. Po nastavení klikněte na tlačítko Exit pro ukončení.



Obrázek 4-70



Obrázek 4-71



Obrázek 4-72

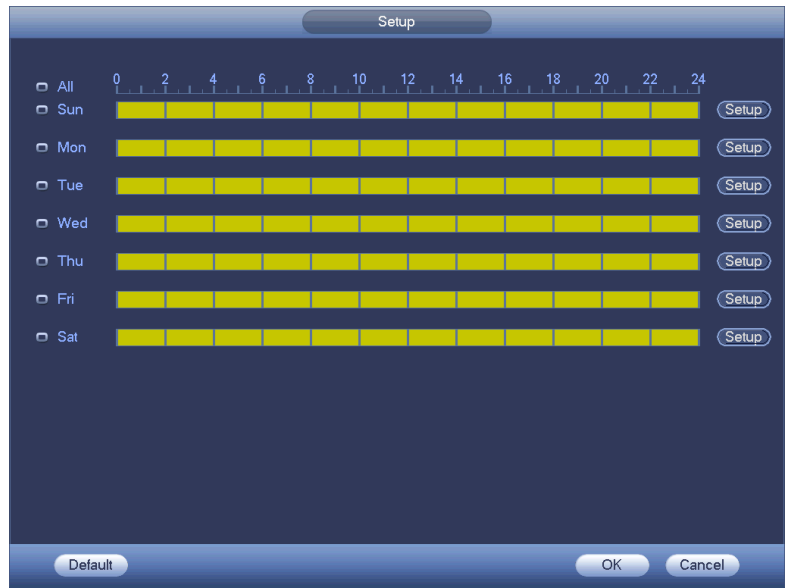

Obrázek 4-73



Obrázek 4-74

Pohybová detekce má vztah pouze s citlivostí, tresholdem a velikostí značené oblasti. Není zde souvislost s jiným nastavením.

4.7.1.2 Tampering

Pokud se někdo úmyslně zakrývá objektiv, nebo je výstupní video je v jedné barvě kvůli změně světelných podmínek prostředí, systém umí vyvolat poplach. Tampering rozhraní je na Obrázek 4-75. Můžete povolit “Sepnutí alarm výstupu” nebo “Ukaž zprávu” když dojde ke spuštění této události.

- Citlivost: Hodnota v rozmezí 1 až 6. Týká se hlavně úrovně jasu. Úroveň 6 má vyšší citlivost než úroveň 1. Defaultní hodnota je 3.

Tipy:

Můžete povolit aktivaci prepozici/tour/pattern když dojde ke ztrátě videa.

Prosím pro více informací navštivte kapitolu 4.7.1.1 detekce pohybu.



Poznámka

- V rozhraní Detect (Detekovat) je funkce kopírování/vkládání platná pouze pro stejný typ, což znamená, že nemůžete kopírovat nastavení kanálu v režimu detekce ztráty videa nebo režimu Tampering.
- O defaultní funkci. Vzhledem k tomu, že detekční kanál a typ detekce nemusí být stejné, systém může obnovit pouze výchozí nastavení aktuálního typu detekce. Pokud například klepnete na tlačítko Default v rozhraní Tampering, můžete obnovit výchozí nastavení Tamperingu. Je nulová pro jiné typy detekce.
- Systém umožňuje Tampering pouze během doby, kterou zde nastavíte. Je nulová pro detekci pohybu nebo pro ztrátu videesignálu.



Obrázek 4-75

4.7.1.3 Ztráta videa

Po připojení systému ke vzdálenému zařízení může systém vygenerovat poplach poté, co vzdálené zařízení ztratí videosignál. Systém může spustit navazující poplachové operace.

V Obrázek 4-70, vyberte ztrátu videa ze seznamu typů. Vidíte, že rozhraní je zobrazeno jako na Obrázek 4-76. Funkce Vás informuje, když dojde k události ztráty videa. Můžete povolit výstupní kanál poplachu a také povolit funkci informační zprávy.

Více podrobností v části 4.7.1.1 detekce pohybu.

Tipy:

Můžete povolit aktivaci prepozice/tour/pattern když dojde ke ztrátě videa.



Obrázek 4-76

4.7.1.4 Změna scény

Když dojde ke změně scény systém generuje alarm.

Z main menu->Setting->Event->Video detect->Scene change, rozhraní je ukázáno na Obrázek 4-77.

Více podrobností v části 4.7.1.1 detekce pohybu.



Obrázek 4-77

4.7.2 Smart Plán

Inteligentní plán je pro síťovou kameru podporující IVS funkce. Pokud zde nenastavíte žádné pravidlo, nemůžete používat inteligentní funkce IVS v části 4.7.3, detekce obličejů (část 4.7.4) a Počítání lidí (část 4.7.5).

Existují dva typy inteligentních analýz.



Poznámka

- **Inteligentní síťová kamera podporuje inteligentní funkce:** V tomto případě NVR pouze zobrazuje inteligentní informace o alarmu z inteligentní síťové kamery a nastavuje nebo přehrává záznamový soubor.
- **NVR podporuje inteligentní funkce:** Připojená síťová kamera nepodporuje inteligentní funkci video analýzy. NVR provádí funkci analýzy.

V tomto rozhraní můžete rychle přidat inteligentní pravidlo pro jednu prepozici. Inteligentní pravidlo zahrnuje detekci lidské tváře, analýzy chování a počítání lidí.

Z Main menu->Setting->Event->Smart plan, rozhraní je zobrazeno níže. Viz Obrázek 3-787.

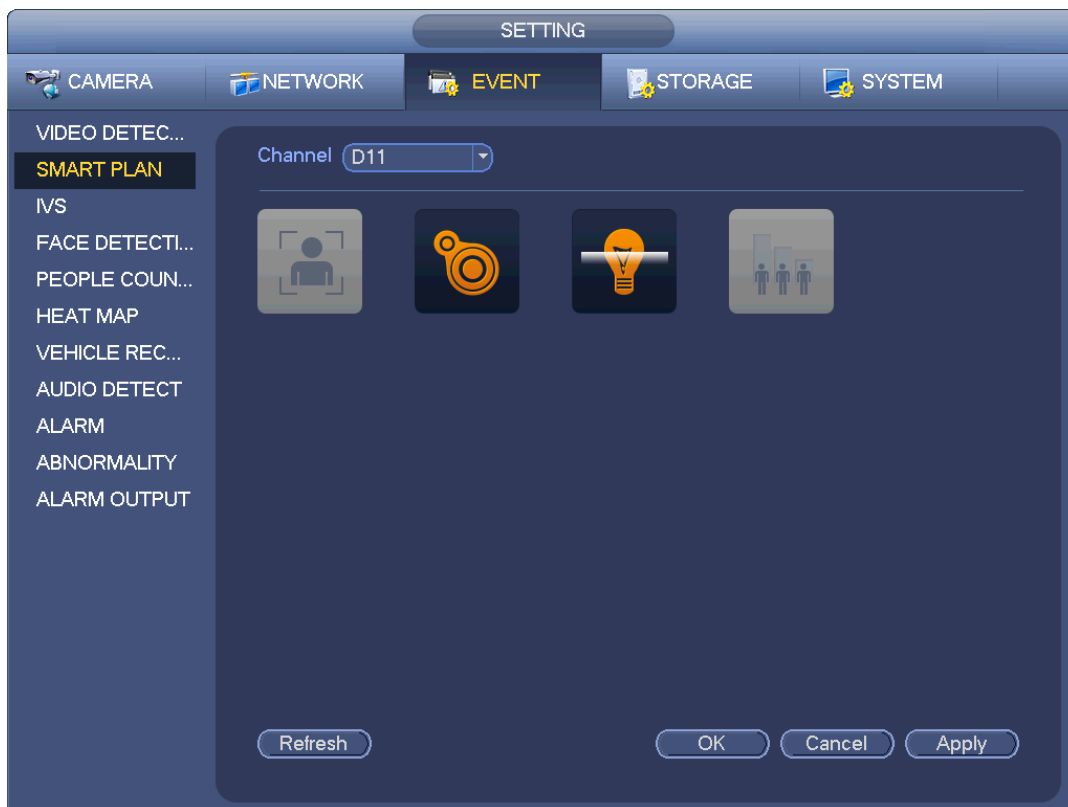

Obrázek 3-78

Prosím vyberte číslo kanálu a prepozici. Klikni Add.
Prepozice je přidána do seznamu. Viz Obrázek 3-79.



Poznámka

Některé kamery nemůžou přidávat prepozici. Prosím podívejte se na aktuální produkt pro více podrobností.

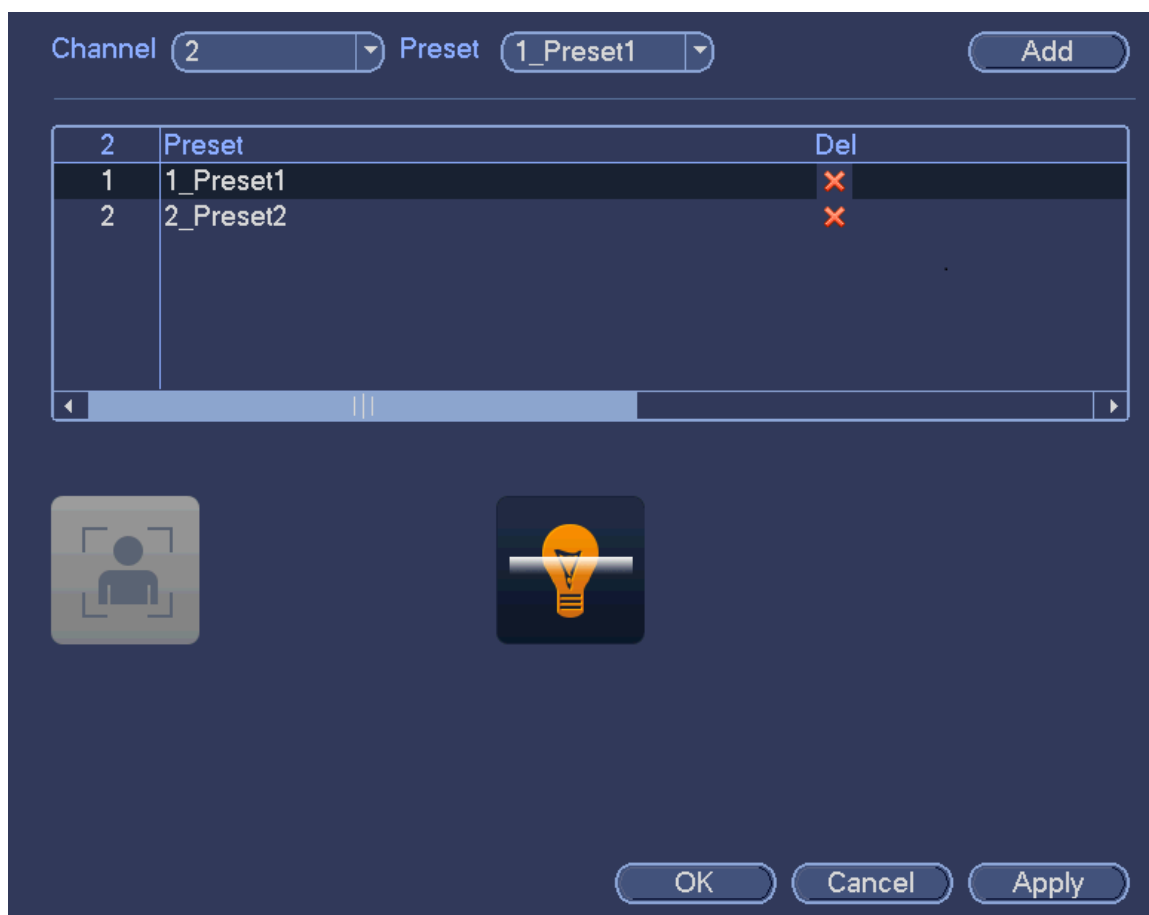

Obrázek 3-79

V rozevíracím seznamu vyberte smart plán a poté klikněte na příslušnou ikonu inteligentní plán. Viz obrázek 4-118.



Poznámka

- NVR podporuje obecnou analýzu funkcí (IVS), detekci lidské tváře, mapu tepla a počítání lidí. Různá síťová kamera podporuje různé smart plány. Podrobné informace naleznete v aktuálním produktu.
- Obecná analýza funkcí (IVS) a funkce detekce obličeje nemohou být současně platné. Například při přidání plánu IVS k prepozici 1 se ikona detekce lidské tváře stává šedou. Klepnutím na tlačítko OK dokončete nastavení.

4.7.3 IVS (Obecná analýza funkcí) (volitelné)

Obecná analýza funkcí se týká systému, který analyzuje a zpracovává video a získává klíčové informace z videa. Jakmile se video může shodovat s dříve nastaveným detekčním pravidlem, systém může spustit odpovídající poplachové operace.



Poznámka

- Tato funkce je určena pouze pro některé sériové produkty. Podrobné informace naleznete v aktuálním produktu.
- Funkce IVS a funkce detekce lidské tváře nemohou být současně platné.

Prostředí funkce IVS musí splňovat následující požadavky:

- Celková velikost objektu nesmí být větší než 10% celého videa.

- Velikost objektu na videu nesmí být větší než 10 pixelů * 10 pixelů. Velikost opuštěného objektu musí být větší než 15 pixelů * 15 pixelů (rozlišení CIF). Šířka objektu nesmí být větší než 1/3 výšky a šířky videa. Doporučená výška je 10% videa.
- Rozdíl jasu mezi objektem a pozadím je více než 10 úrovní šedé.
- Objekt musí zůstat na videu déle než 2 sekundy. Pohybová vzdálenost je větší než její vlastní šířka a nesmí být menší než 15 pixelů (rozlišení CIF).
- Dohledové prostředí nesmí být příliš komplikované. Funkce IVS není vhodná pro prostředí s příliš mnoha objekty nebo pro měnící se světlo.
- Kontrolní prostředí nesmí obsahovat skla, odrazné světlo od země a vodu. Bez větví stromů, stínů, komárů a hmyzu. Nepoužívejte funkci IVS v prostředí podsvícení, zadních světel, vyhněte se přímému slunečnímu záření.

Z main menu-> Settings-> Event-> Behavior Analytics můžete přejít na rozhraní pro analýzu funkcí. Zde můžete nastavit obecné pravidlo pro analýzu funkcí. Systém může vygenerovat poplach jako režim, který jste předtím nastavili, jakmile nějaký objekt poruší pravidlo. Viz obrázek 4-119.



Obrázek 3-80

V rozevíracím seznamu vyberte kanál.

Klepnutím na tlačítko Add přidáte pravidlo a v rozevíracím seznamu vyberte typ pravidla.

Nastavte odpovídající parametry.

Klepnutím na tlačítko Apply dokončete nastavení.

4.7.3.1 Překročení čáry (Tripwire)

Systém generuje poplach, jakmile je nějaký objekt, který překročí čáru ve specifikovaném směru.

- Překročení čáry podporuje přizpůsobené nastavení. Může to být přímka nebo křivka.
- Podporujte jednosměrnou nebo dvojitou detekci.
- Podporujte několik čar na stejné scéně, vhodné pro komplikované prostředí.

- Podpora filtru velikosti objektu.

Z main menu->Setting->Event->Behavior analytics, rozhraní je zobrazeno níže. Viz obrázek 4-120.



Obrázek 3-81

Klepnutí na tlačítko Draw  nakreslete čáru. Viz obrázek Obrázek 3-82.

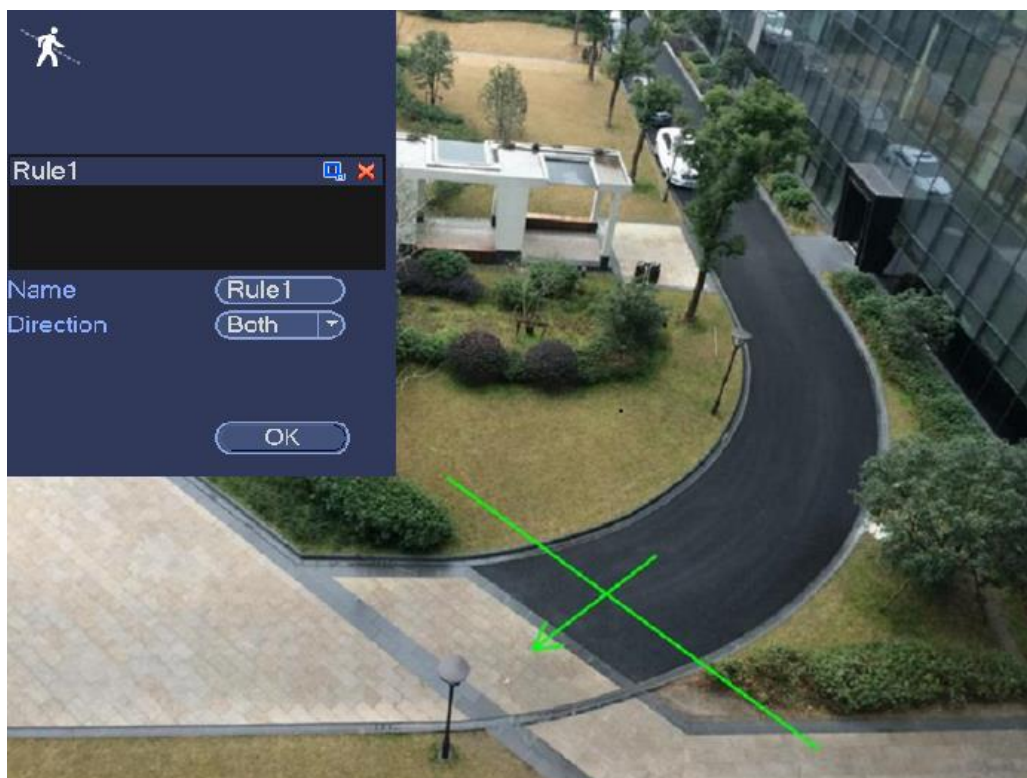

Obrázek 3-82

Vyberte směr a vložte název upraveného pravidla.

- Prepozice: Vyberte prepozici, kterou chcete používat pro analýzu funkcí.
- Název: Zadejte název určitého pravidla.
- Směr ($A \rightarrow B$ / $B \rightarrow A$ / $A \leftrightarrow B$): Systém může vygenerovat poplach, jakmile dojde k překročení objektem ve stanoveném směru.
- Cílový filtr: Klepněte na tlačítko , můžete nastavit filtr velikosti objektu. Každé pravidlo může nastavit dvě velikosti (min velikost / max velikost). Jakmile je objekt menší než minimální velikost nebo větší než maximální velikost, není žádný poplach. Ujistěte se, že maximální velikost je větší než min velikost.

Nyní můžete nakreslit pravidlo. Klepnutím levým tlačítkem myši nakreslete čáru. Čára může být přímka, křivka nebo mnohoúhelník. Pro dokončení klikněte pravým tlačítkem myši.

Tipy





Klepněte na tlačítko  k odstranění odpovídajícího pravidla.

Klepnutím na tlačítko  můžete vidět následující rozhraní. Viz obrázek 4-122.

Pro nastavení dalších parametrů můžete zobrazit následující informace.

- Kanál: Vyberte kanál z rozbalovacího seznamu pro nastavení funkce překročení čáry (tripwire).
- Povolit: Zaškrtněte políčko pro zapnutí funkce překročení čáry (tripwire).
- Pravidlo: zde vložte název určitého pravidla.
- Doba: Klepněte na tlačítko nastavení, můžete vidět, že je zobrazeno rozhraní jako na obrázku 4-112. Zde můžete nastavit dobu překročení čáry. Systém umožní provoz čáry pouze v určených

intervalech. Existují dva způsoby, jak můžete nastavit intervaly. Upozorňujeme, že systém podporuje max. 6 intervalů za jeden den.

- ✧ Na Obrázek 4-73, vyberte ikonu  několika dat, všechny vybrané položky budou upraveny společně. Teď ikonu znázorňující . Klikněte na  pro smazání nahraného záznamu z jednoho intervalu.
- ✧ Na Obrázek 4-73. Kliknutím na  můžete vidět rozhraní jako na Obrázek 4-74 po jednom datu nebo dovolené.
 - Poplachový výstup: při výskytu alarmu systém aktivuje poplašné zařízení.
 - Blokování: když je zapnuto překročení čáry, systémové automatické zpoždění detekuje po určitou dobu. Hodnota se pohybuje od 1-300 (jednotka: vteřina)
 - Zobrazit zprávu: Pokud aktivujete tuto funkci, může vám systém poslat zprávu zobrazením poplachu na místní obrazovce hostitele.
 - Převod poplachu: Systém převede poplachový signál do sítě (včetně centra poplachu), pokud jste aktivovali stávající funkci.
 - Odeslat e-mail: Systém může posílat e-mail, který vás upozorní, když nastane poplach.
 - Záznamový kanál: Systém automaticky aktivuje kanál(y) překročení čáry pro záznam, jakmile se objeví poplach. Ujistěte se, že jste nastavili inteligentní záznam v rozhraní Rozvržení (Main Menu->Setting->Schedule) a naplánujte záznam v rozhraní ručního záznamu (Main Menu->Advanced->Manual Record).
 - Aktivace PTZ: Zde můžete nastavit pohyb PTZ při výskytu alarmu. Například jděte na prepozici, prohlídku a vzor (pattern), když je alarm. Klepněte na tlačítko "vybrat", můžete vidět, že rozhraní je zobrazeno jako na Obrázek 4-72.
 - Zpoždění záznamu: Systém může zpozdít záznam po uplynutí nastaveného času po skončení alarmu. Hodnota se pohybuje od 10 vteřin do 300 vteřin.
 - Prohlídka: Zde můžete aktivovat funkci prohlídky, když dojde k poplachu. Prohlídka systému v jednom okně.
 - Snímek: Tuto funkci můžete aktivovat na snímek obrázku, když dojde k výskytu poplachu detekce pohybu.
 - Bzučák: Zvýrazněte ikonu a aktivujte tuto funkci. Bzučák pípá, když dojde k poplachu.



Obrázek 3-83



obrázek 3-84

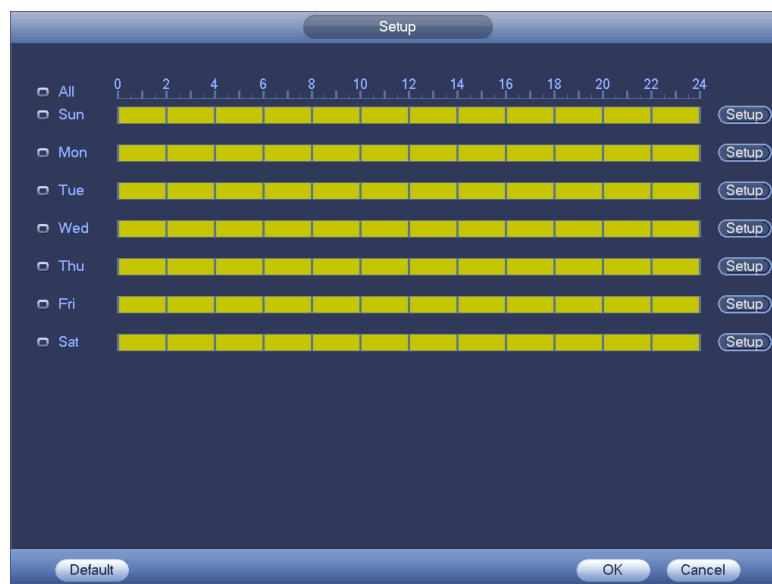

obrázek 3-85



obrázek 3-86

Po nastavení příslušných parametrů klepněte na tlačítko OK na Obrázek 3-83., a pak klepněte na tlačítko Použít na Obrázek 3-81 pro dokončení nastavení.

4.7.3.2 Průnik – překročení oblasti (Intrusion - Cross warning zone)

Systém generuje poplach, jakmile objekt vstupuje nebo vystupuje z této zóny v daném směru. Z hlavního menu->Setting->Event->Behavior analytics, klikněte na tlačítko Add a pak vyberte typ průniku, rozhraní je zobrazeno níže. Viz Obrázek 3-87.

- Systém podporuje přizpůsobený tvar a velikost plochy.
- Podpora vstupů / výstupů / obou detekcí.
- Dokáže detekovat provoz pohybujícího se objektu ve stanovené zóně, přizpůsobenou spouštěcí hodnotu a dobu pobytu.
- Podpora funkce filtrování objektů.



Obrázek 3-87

Kliknutím na tlačítko kreslení  nakreslete zónu. Viz Obrázek 3-88.

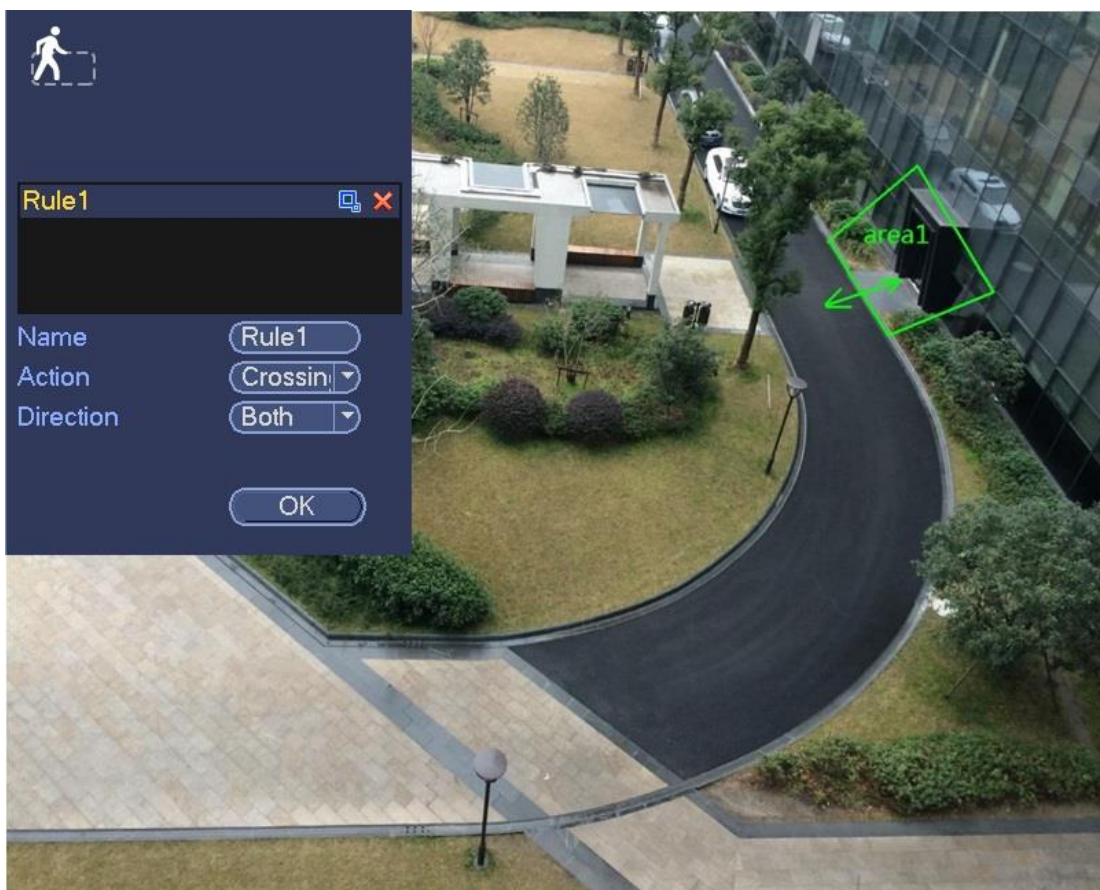

Obrázek 3-88

Vyberte směr a vložte název vlastního pravidla.

- Prepozice: Vyberte prepozici, kterou chcete používat analýzu chování. Prepozice: Vyberte prepozici, kterou chcete používat analýzu chování.
- Název: Zadejte název upraveného pravidla.
- Směr (A → B / B → A / A↔B): Systém může vygenerovat poplach, jakmile dojde k překročení objektu v určeném směru.
- Cílový filtr: Klepnutím na tlačítko  můžete nastavit velikost objektu filtru. Každé pravidlo může nastavit dvě velikosti (min velikost / max velikost). Jakmile je objekt menší než minimální velikost nebo větší než maximální velikost, není žádný poplach. Ujistěte se, že maximální velikost je větší než min velikost.

Nyní můžete nakreslit pravidlo. Klepnutím levým tlačítkem myši nakreslete varovnou zónu. Klepnutím pravým tlačítkem myši dokončete nastavení.

Tipy

Klepnutím na  zrušíte odpovídající pravidlo.

Klepnutím na , můžete v kapitole 4.7.3.1 nastavit další parametry.

Klepnutím na tlačítko Použít dokončete nastavení.

4.7.3.3 Detekce opuštěného objektu (Volitelné)

Systém generuje poplach v případě, že v zadané zóně je opuštěný objekt.

Z hlavního menu->Setting->Event->Behavior analytics, vyberte typ opuštěného objektu, rozhraní objektu

je zobrazeno níže. Viz Obrázek 3-89.

- Systém podporuje přizpůsobený tvar a velikost prostoru.
- Podpora nastavení trvání.
- Podpora funkce filtrování objektů.



Obrázek 3-89

Klepnutím na tlačítko kreslení  nakreslete zónu. Viz Obrázek 3-90.

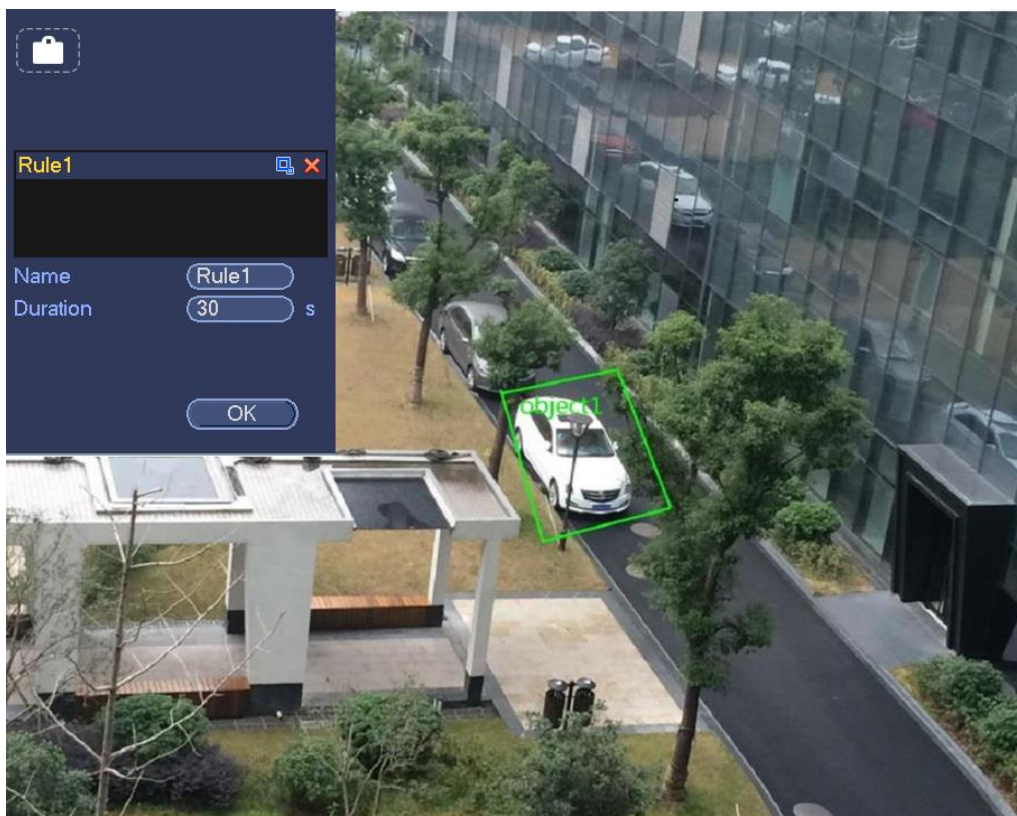

Obrázek 3-90

- Prepozice: Vyberte prepozici, kterou chcete používat pro analýzu chování.
- Název: Zadejte název upraveného pravidla.
- Trvání: Systém může vygenerovat poplach, jakmile je objekt v zóně v zadané době.
- Cílový filtr: Klepnutím na tlačítko  můžete nastavit velikost objektu filtru. Každé pravidlo může nastavit dvě velikosti (min velikost / max velikost). Jakmile je objekt menší než minimální velikost nebo větší než maximální velikost, není žádný poplach. Ujistěte se, že maximální velikost je větší než min velikost.

Nyní můžete nakreslit pravidlo. Klepnutím levým tlačítkem myši kreslete zónu, dokud nevytvoříte obdélník, můžete kliknout pravým tlačítkem myši.

Tipy

Klepnutím na  zrušíte odpovídající pravidlo.

Klepnutím na  můžete v kapitole 4.7.3.1 nastavit další parametry.

Klepnutím na tlačítko Použít dokončete nastavení.

4.7.3.4 Detekce chybějícího objektu (Volitelné)

Systém vygeneruje poplach, pokud v zadané zóně chybí objekt.

Z hlavního menu->Setting->Event->Behavior analytics, vyberte typ chybějícího objektu, rozhraní objektu je zobrazeno níže. Viz Obrázek 3-91.

- Systém podporuje přizpůsobený tvar a velikost prostoru.
- Podpora nastavení trvání.
- Podpora funkce filtrování objektů.



Obrázek 3-91

Klepnutím na tlačítko kreslení nakreslete zónu. Viz Obrázek 3-92.

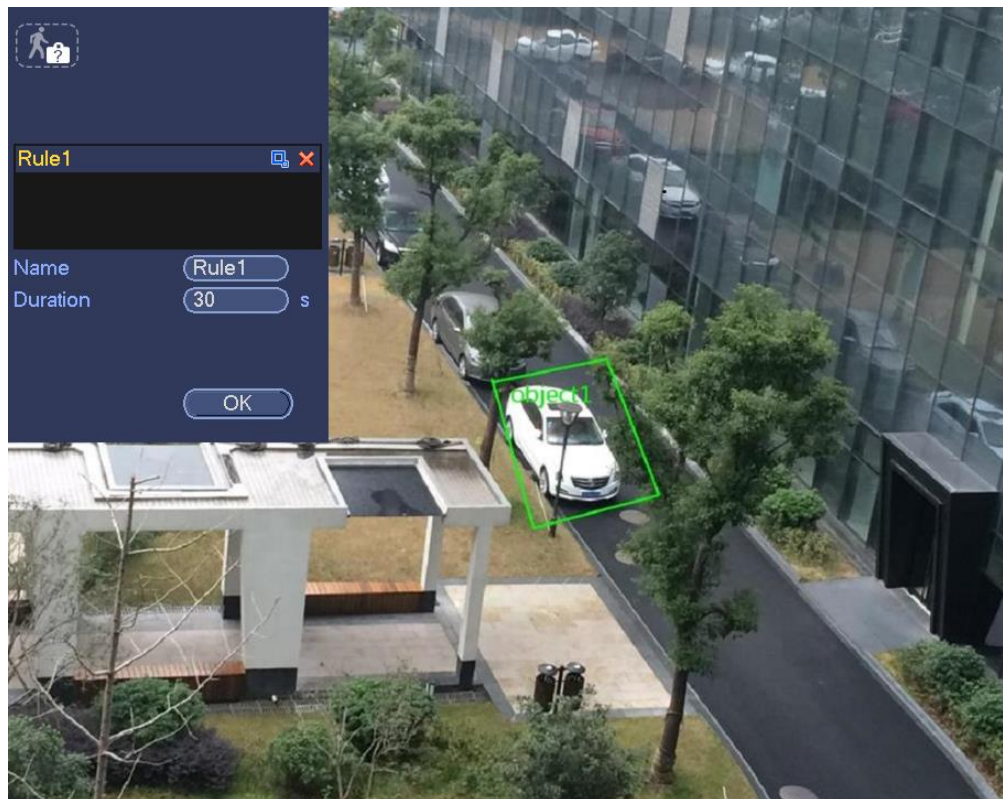

Obrázek 3-92

- Prepozice: Vyberte prepozici, kterou chcete používat pro analýzu chování.
- Název: Zadejte název vlastního pravidla.
- Trvání: Systém může vygenerovat poplach, jakmile objekt v zóně v zadaném období chybí.
- Cílový filtr: Klepnutím na tlačítko  můžete nastavit velikost objektu filtru. Každé pravidlo může nastavit dvě velikosti (min velikost / max velikost). Jakmile je objekt menší než minimální velikost nebo větší než maximální velikost, není žádný poplach. Ujistěte se, že maximální velikost je větší než min velikost.

Nyní můžete nakreslit pravidlo. Klepnutím levým tlačítkem myši kreslete zónu, dokud nevytvoříte obdélník, můžete kliknout pravým tlačítkem myši.

Tipy

Klepněte na  k odstranění odpovídajícího pravidla.

Klepnutím na tlačítko  můžete v kapitole 4.7.3.1 nastavit další parametry.

Klepnutím na tlačítko Použít dokončete nastavení.

4.7.3.5 Detekce loudání (Volitelné)

Systém může vygenerovat poplach, jakmile objekt zůstane ve stanovené zóně déle, než je prahová hodnota.

Z hlavního menu->Setting->Event->Behavior analytics, vyberte typ loudání, rozhraní objektu je zobrazeno níže. Viz Obrázek 3-93.

- Systém podporuje přizpůsobený tvar a velikost prostoru.
- Podpora nastavení trvání.
- Podpora funkce filtrování objektů.



Obrázek 3-93

Klepnutím na tlačítko kreslení  nakreslete zónu. Viz Obrázek 3-94.

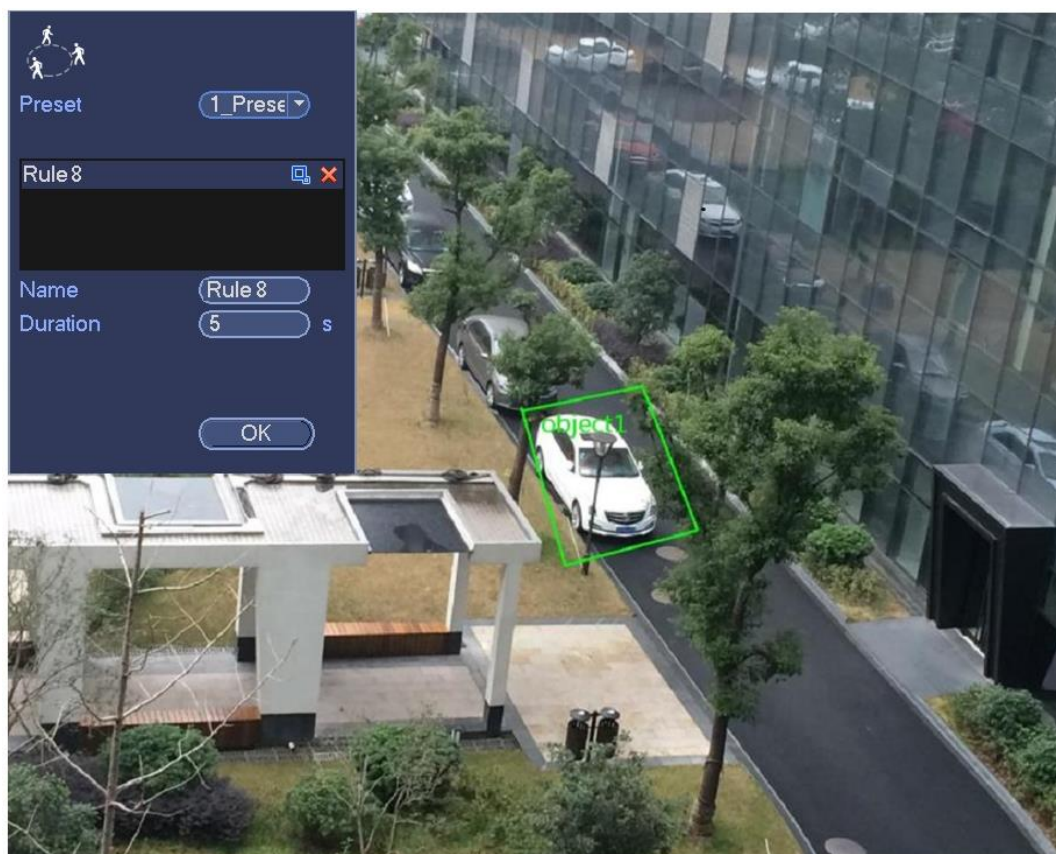

Obrázek 3-94

- Prepozice: Vyberte prepozici, kterou chcete používat pro analýzu chování.
- Název: Zadejte název upraveného pravidla.
- Trvání: Systém může vygenerovat poplach, jakmile je objekt v zóně pro zadané období.
- Cílový filtr: Klepnutím na tlačítko  můžete nastavit velikost objektu filtru. Každé pravidlo může nastavit dvě velikosti (min velikost / max velikost). Jakmile je objekt menší než minimální velikost nebo větší než maximální velikost, není žádný poplach. Ujistěte se, že maximální velikost je větší než min velikost.

Nyní můžete nakreslit pravidlo. Klepnutím levým tlačítkem myši kreslete zónu, dokud nevytvoříte obdélník, můžete kliknout pravým tlačítkem myši.

Tipy

Klepnutím na  odstraní odpovídající pravidlo.

Klepnutím na  můžete v kapitole 4.7.3.1 nastavit další parametry.

Klepnutím na tlačítko Použít dokončíte nastavení.

4.7.3.6 Detekce shromažďování davu (Volitelné)

Systém může vygenerovat poplach, jakmile je shromáždění lidí ve stanovené zóně větší než prahová hodnota.

Z hlavního menu->Setting->Event->Behavior analytics, vyberte typ pro detekci shromažďování davu,

rozhraní je zobrazeno níže. Viz Obrázek 3-95.

- Přizpůsobené nastavení zóny a množství.
- Nastavení trvání.
- Nastavení citlivosti.
- Nastavení min zóny shromažďování.



Obrázek 3-95

Klepnutím na tlačítko kreslení  nakreslete zónu. Viz Obrázek 3-96.

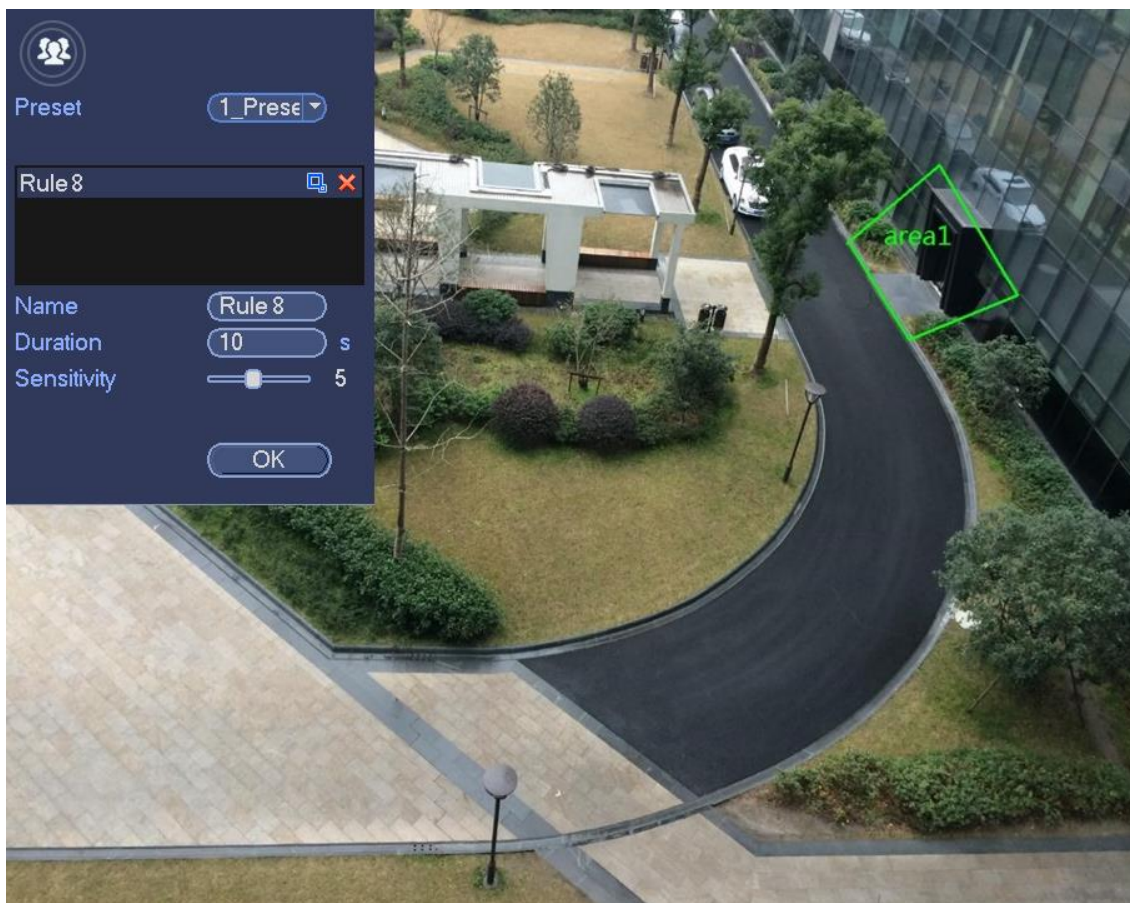

Obrázek 3-96

- Prepozice: Vyberte prepozici, kterou chcete používat pro analýzu chování.
- Název: Zadejte název upraveného pravidla.
- Trvání: Systém může vygenerovat poplach, jakmile je objekt v zóně pro zadané období.
- Citlivost: Nastavuje citlivost alarmu. Hodnota se pohybuje od 1 do 10. Výchozí nastavení je 5.,
- Cílový filtr: Klepnutím na tlačítko  můžete nastavit velikost objektu filtru. Každé pravidlo může nastavit dvě velikosti (min velikost / max velikost). Jakmile je objekt menší než minimální velikost nebo větší než maximální velikost, není žádný poplach. Ujistěte se, že maximální velikost je větší než min velikost.

Nyní můžete nakreslit pravidlo. Klepnutím levým tlačítkem myši kreslete zónu, dokud nevytvoříte obdélník, můžete kliknout pravým tlačítkem myši.

Tipy

Klepnutím na  odstraní odpovídající pravidlo.

Klepnutím na  můžete v kapitole 4.7.3.1 nastavit další parametry.

Klepnutím na tlačítko Použít dokončíte nastavení.

4.7.3.7 Rychlý pohyb (Volitelné)

Detekce rychle se pohybujícího objektu ve stanovené zóně.

Z hlavního menu->Setting->Event->Behavior analytics, vyberte typ jako rychle se pohybující, rozhraní je zobrazeno níže. Viz Obrázek 3-97.



Obrázek 3-97

Klepnutím na tlačítko kreslení  nakreslete zónu. Viz Obrázek 3-98.

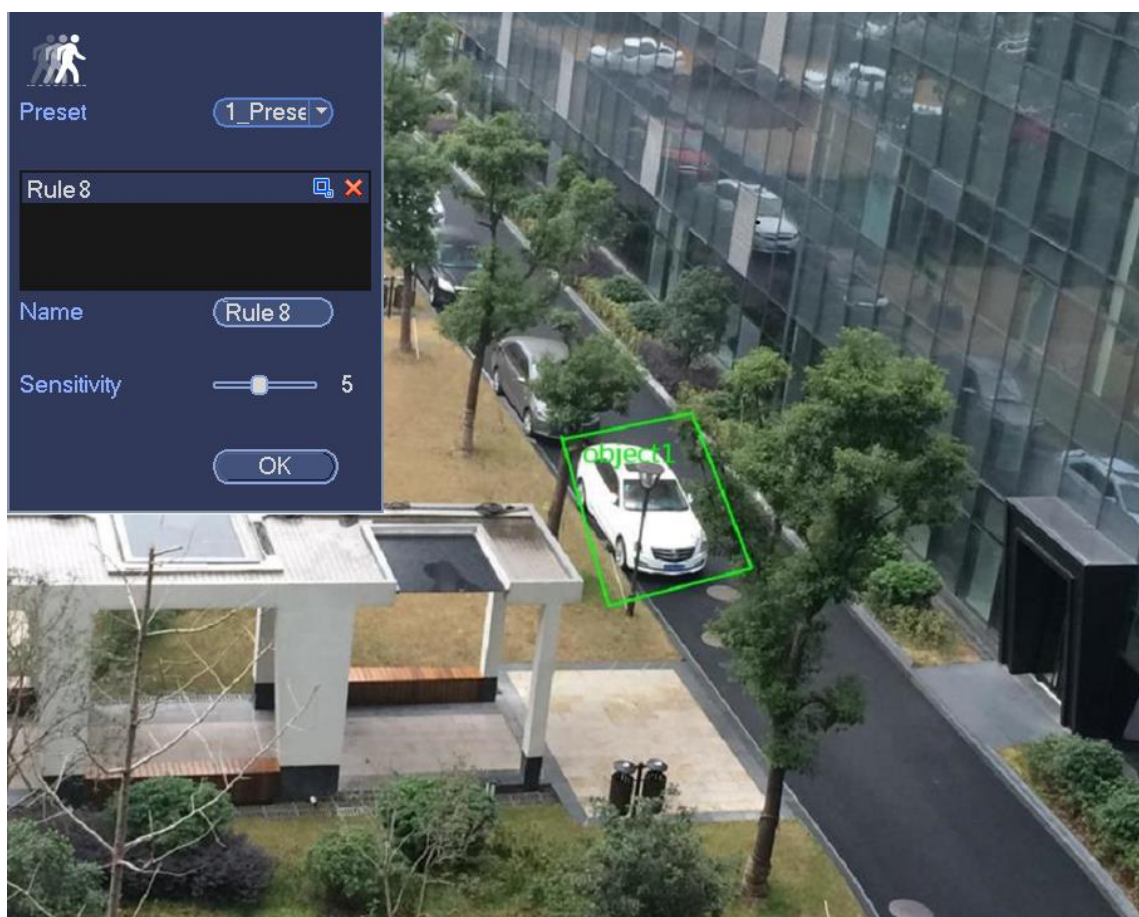

Obrázek 3-98

- Prepozice: Vyberte prepozici, kterou chcete používat pro analýzu chování.
- Název: Zadejte název upraveného pravidla.
- Citlivost: Nastavuje citlivost alarmu. Hodnota se pohybuje od 1 do 10. Výchozí nastavení je 5.
- Cílový filtr: Klepnutím na tlačítko  můžete nastavit velikost objektu filtru. Každé pravidlo může nastavit dvě velikosti (min velikost / max velikost). Jakmile je objekt menší než minimální velikost nebo větší než maximální velikost, není žádný poplach. Ujistěte se, že maximální velikost je větší než min velikost.

Nyní můžete nakreslit pravidlo. Klepnutím levým tlačítkem myši kreslete zónu, dokud nevytvoříte obdélník, můžete kliknout pravým tlačítkem myši.

Tipy

Klepnutím na  odstraní odpovídající pravidlo.

Klepnutím na  můžete v kapitole 4.7.3.1 nastavit další parametry.

Klepnutím na tlačítko Použít dokončete nastavení.

4.7.3.1 Všeobecné nastavení (Volitelné)

Po nastavení jednoho vodorovného měřítka a tří vertikálních a skutečných vzdáleností mezi jednotlivými měřítka, může systém odhadnout vnitřní parametry síťové kamery (vnitřní geometrické a optické vlastnosti) a externí parametry (umístění a směr kamery v aktuálním prostředí), může potvrdit skutečnou vzdálenost v aktuálním prostředí sledování.

Z hlavního menu->Setting->Event->IVS (Behavior analytics), zadejte následující rozhraní. Viz Obrázek 3-99.



Obrázek 3-99

Klepněte na tlačítko Global config, rozhraní je zobrazeno níže. Viz Obrázek 3-100.

- Kanál: Zvolte kanál z rozbalovacího seznamu.
- Prepozice: Vyberte prepozici, kterou chcete nastavit. Upozorňujeme, že musíte nejdříve přidat prepozici, jinak se nezobrazí rozbalovací seznam prepozic. Pokud neexistuje žádná prepozice, můžete nakreslit pravidlo v aktuálním kanálu.
- Kalibrační zóna:
 - ✧ Klepněte na možnost Add zone. Na levém panelu rozhraní můžete nakreslit zónu kalibrace. Vyberte zónu a klepněte na tlačítko Delete zone; můžete vybranou zónu odstranit.
 - ✧ Vyberte typ měřítka (horizontální / sklon), můžete nastavit odpovídající délku. V levém panelu rozhraní můžete nakreslit tři sklony a jedno horizontální měřítko.
 - Zvolte možnost Width/Height a poté klikněte na Verify, můžete v kalibrační zóně nakreslit čáru a poté vidět její skutečnou délku.
 - Obnovit prepozici: Klepnutím získáte nejnovější prepozici.

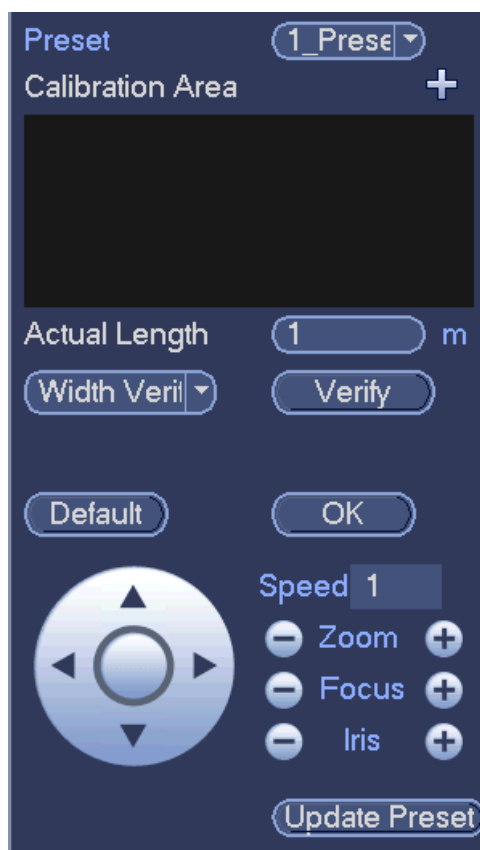

Obrázek 3-100

4.7.4 Detekce tváře (Volitelné)

System zpracovává a analyzuje video z kamery. System může vygenerovat poplach, když zjistí, že zde existují jakékoliv informace o lidské tváři.

Z hlavního menu->Setting->Event->Face detect, rozhraní je zobrazeno jako v Obrázek 3-101.

- Face ROI: Zaškrtněte toto políčko, system může vylepšit tabulku zobrazení lidské tváře.



Upozornění

Ujistěte se, že připojená kamera podporuje funkci detekce obličeje, pokud chcete použít funkci Face ROI.

- Záznam: Zaškrtněte toto políčko, system může nahrát záznam detekce obličeje.

V kapitole 4.7.1.1 Detekce pohybu, můžete nastavit další parametry.



Obrázek 3-101

4.7.5 Počítání lidí (Volitelné)

Systém využívá technologii obrazu a grafické analýzy. Systém může vypočítat počet vstupů / odchodů ve vymezené zóně videa. Při překročení limitu může generovat poplach.

Z hlavního menu->Setting->Event->People counting, můžete vidět rozhraní zobrazené jako v Obrázek 3-102.

- Povolit: Zaškrtnutím políčka povolíte funkci počítání osob.
- OSD překrytí: Zaškrtněte políčko; můžete vidět počet lidí na sledovacím videu.
- Nastavení pravidla: Klepnutím na tlačítko Set můžete nastavit zónu, název a směr (vstup / odchod).
- Počet vstupů: Je třeba nastavit počet vstupů lidí. Systém může vygenerovat poplach poté, co počet překročil prahovou hodnotu.
- Počet odchodů: Je třeba nastavit počet lidí. Systém může vygenerovat poplach poté, co počet překročil prahovou hodnotu.
- Zbývající počet: Nastavení počtu lidí zůstávajících v zóně. Systém může vygenerovat poplach poté, co počet překročil prahovou hodnotu.

Odkazem na kapitolu **Chyba! Nenalezen zdroj odkazů.** Detekce pohybu můžete zadat další parametry.

Klepnutím na OK dokončíte nastavení.



Obrázek 3-102

Po nastavení funkce počítání osob, z hlavního menu->Info->Event->People counting, můžete zobrazit statistiku o počtu lidí. Viz kapitola 4.7.1.1 Detekce pohybu pro detailní informace.

4.7.6 Teplotní mapa

Technologie teplotní mapy může sledovat stav distribuce aktivních objektů v určené zóně v určitém časovém období a používat různé barvy pro zobrazení na mapě.

- Step 1 Z hlavního menu->Setting->Event->Heat map.
Zadejte rozhraní teplotní mapy. Viz Obrázek 3-103.

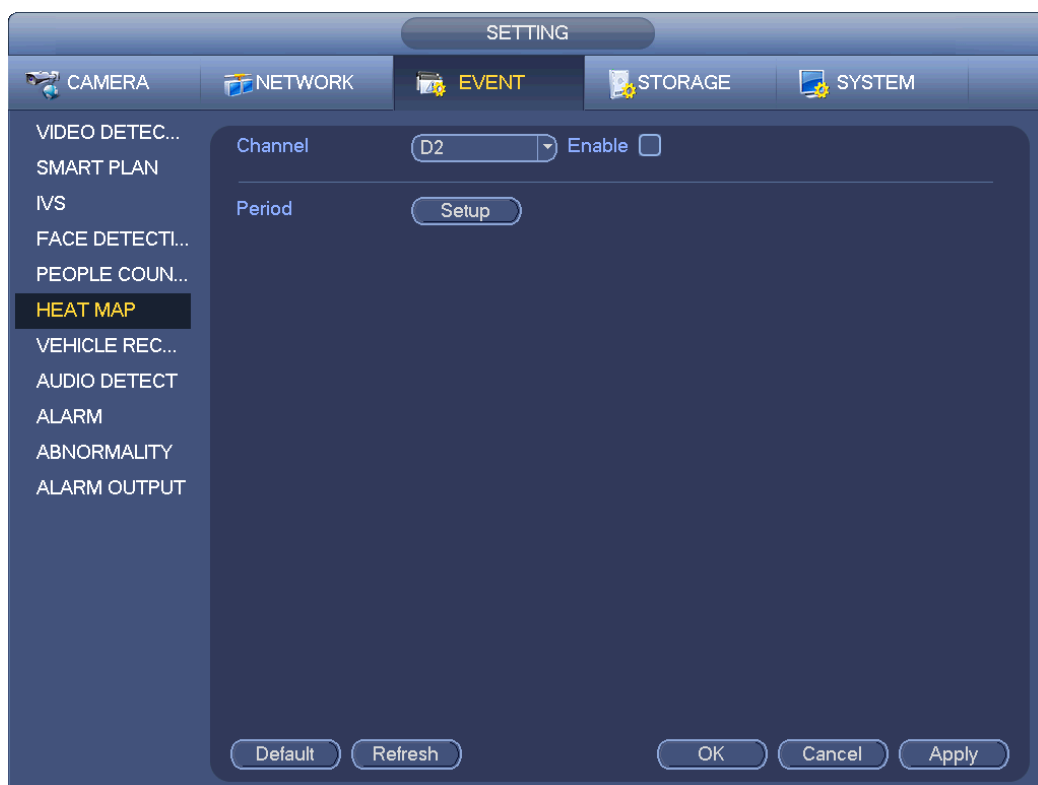

Obrázek 3-103

Step 2 Vyberte číslo kanálu a zaškrtnutím políčka tuto funkci aktivujte.

Step 3 Klepněte na tlačítko Setup.

Zadejte nastavení pro rozhraní. Viz Obrázek 3-104.

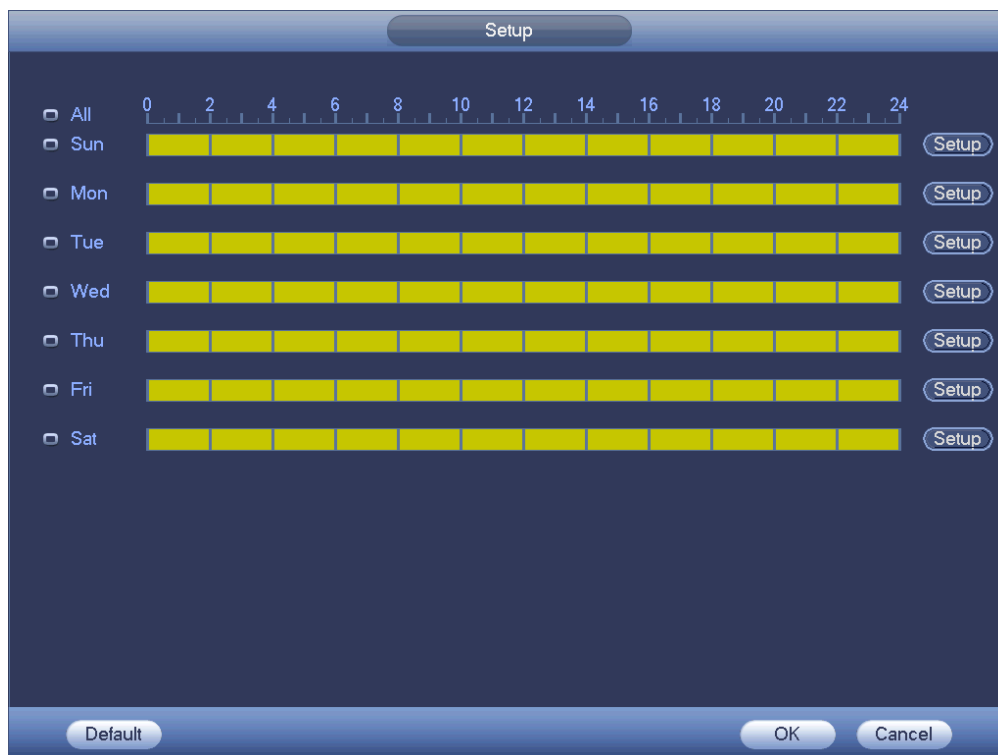

Obrázek 3-104

Step 4 Nastavte dobu zapnutí / vypnutí. Podrobné informace o nastavení naleznete v kapitole Detekce

pohybu 4.7.1.1

Step 5 Klepnutím na tlačítko Apply dokončete nastavení.

Upozornění

Po nastavení parametrů heatmapy přejděte do hlavního menu->Info->Event->Heat map abyste zobrazili přehled tepelných map. Podrobné informace o nastavení naleznete v kapitole 4.10.2.3.3.

4.7.7 Rozpoznávání značek vozidel

4.7.7.1 Nastavení rozpoznávání značek

Zařízení může vygenerovat poplach, když detekuje odpovídající informace o značce.

Postupujte podle níže uvedených kroků.

Step 1 Z hlavního menu->Setting->Event->Plate recognition->Plate recognition.

Zadejte rozhraní pro rozpoznávání značek. Viz Obrázek 3-105.

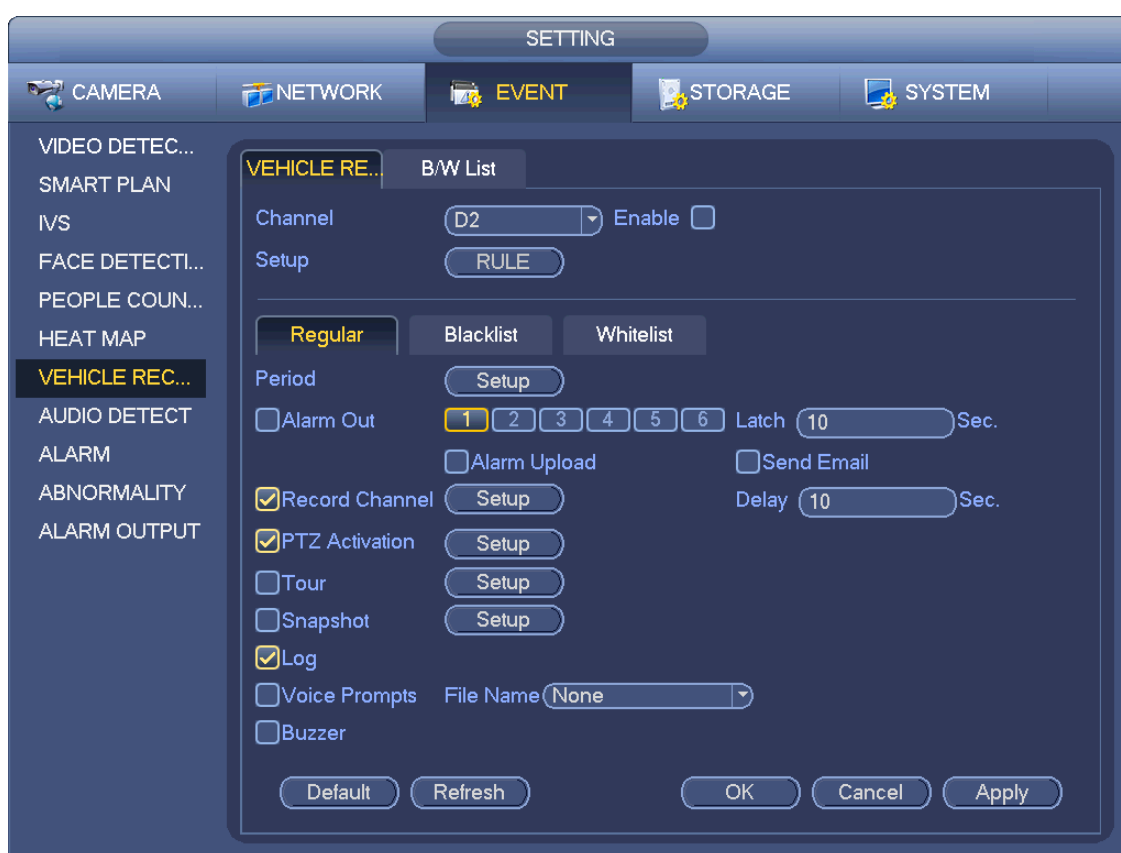

Obrázek 3-105

Step 2 Zaškrtněte políčko Enable pro aktivaci funkce rozpoznávání značek.

Step 3 Vyberte číslo kanálu a poté klikněte na Rule pro nastavení názvu rozpoznání značky a detekční zóny.

Step 4 Klepněte na Regular, blacklist, whitelist pro nastavení.

Upozornění

Před použitím funkce blacklist poplachu nebo whitelist poplachu, přidejte, prosím, odpovídající informace o značce. Podrobné informace naleznete v kapitole 4.7.7.2 B/W seznamu.

- Obvyklé: V tomto rozhraní zařízení spustí poplach při detekci kterékoli značky.

- **Blacklist:** V tomto rozhraní zařízení spustí poplach, když zjistí číslo značky v blacklistu.
- **Whitelist:** V tomto rozhraní zařízení spustí událost, když zjistí číslo značky ve whitelistu.

4.7.7.2 B/W seznam

Nastavení blacklistu a whitelistu zahrnuje přidání, odstranění, import, export blacklistu/whitelistu.

Po nastavení blacklistu / whitelistu v seznamu snímků značek na rozhraní náhledu je číslo značky blacklistu červené, číslo whitelistu je zelené, běžné číslo značky je bílé.

Přidat blacklist/whitelist

Step 1 Z hlavního menu->Setting->Event->Plate recognition->B/W list.

Zadejte rozhraní B/W seznamu. Viz Obrázek 3-106.

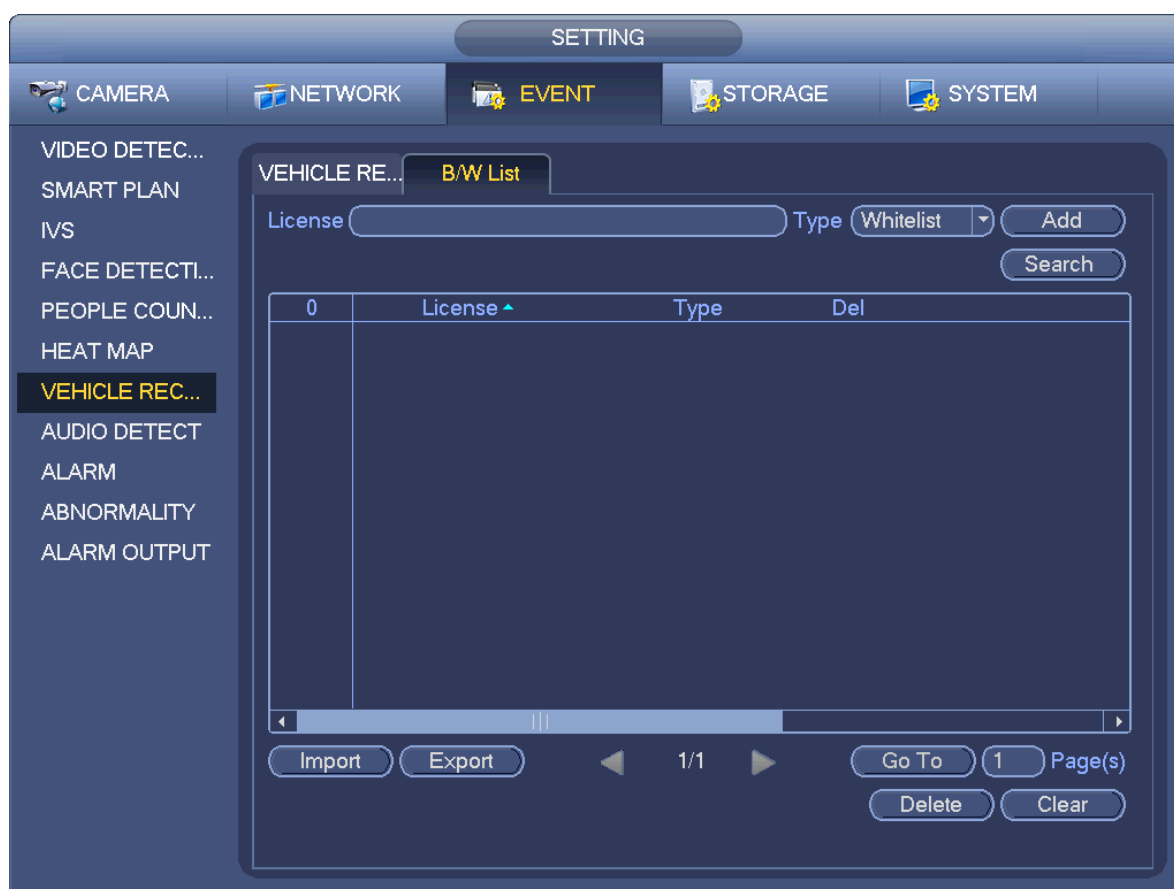

Obrázek 3-106

Step 2 Nastavte číslo značky a poté vyberte jako blacklist nebo whitelist.

Step 3 Klepněte na tlačítko Add.

Odstranění blacklistu/whitelistu

Nastavte jako blacklist, whitelist nebo vše, klikněte na tlačítko Search, přístroj zobrazí příslušné informace.

- Zaškrtněte políčko před číslem štítku a poté klikněte na tlačítko Delete pro vymazání čísla značky.
Nebo klikněte na  příslušné číslo značky, které chcete smazat.
- Kliknutím na tlačítko Clear odstraníte všechny informace o značce na blacklistu / whitelistu.

Import/export blacklist/whitelist

Zařízení podporuje funkci blacklist/whitelist import/export pomocí USB zařízení. Soubor importu podporuje soubory .csv and .xlsx. Soubor export je .csv.

- Import blacklistu/whitelistu: Nastavte typ jako blacklist nebo whitelist a klikněte na tlačítko Import. Vyberte příslušný soubor a klepněte na tlačítko Open pro import.
- Export blacklistu/whitelistu: Nastavte typ jako blacklist nebo whitelist a klepněte na tlačítko Export. Vyberte cestu k uložení souboru a potom klepněte na tlačítko Save.

Upozornění

Při export blacklistu je název souboru "TrafficBlackList_20160321114429_xx.csv". Při export whitelistu je název souboru "TrafficRedList_20160321114429_xx.csv". "20160321114429" je datum importu/exportu.

4.7.8 Detekce zvuku (Volitelné)

Systém může vygenerovat poplach, jakmile zjistí, že zvuk není čistý, změnilo se zabarvení tónu nebo došlo k abnormálním změnám v hlasitosti zvuku.

Z hlavního menu->Setting->Event->Audio detect, můžete vidět rozhraní zobrazené jako v Obrázek 3-.

- Abnormální vstup: Zaškrtněte toto políčko, systém může generovat poplach, jakmile je zvukový vstup abnormální.
- Změna intenzity: Zaškrtněte toto políčko, systém může vygenerovat poplach poté, co se zvuk hlasitosti zvýší.
- Citlivost: Odkazuje na citlivost rozpoznávání zvuku. Čím vyšší je hodnota, tím vyšší je citlivost.
- Prahová hodnota: Je třeba nastavit práh změny intenzity. Čím menší je hodnota, tím vyšší je citlivost.
- Záznam: Zaškrtněte toto políčko, systém může nahrávat záznam alarmu detekce zvuku.

Viz kapitola 4.7.1.1 Detekce pohybu pro nastavení dalších parametrů.







4.7.9 Nastavení poplachu

V hlavním menu, from Setting->Event->Alarm, můžete vidět rozhraní pro nastavení poplachu.

- Alarm in: Zde můžete zvolit číslo kanálu.

V hlavním menu, from Setting->Event->Alarm, můžete vidět rozhraní pro nastavení poplachu. Viz Obrázek 3-.

K dispozici jsou čtyři typy alarmů. Viz Obrázek 3- až Obrázek 3-.

- ✧ Místní poplach: Po připojení alarmového zařízení k portu vstupu poplachu NVR může systém spustit příslušné poplachové funkce, pokud je z portu poplachového vstupu do NVR poslán signál poplachu.
- ✧ Síťový poplach: NVR spouští odpovídající poplachové funkce, když přijímá poplachový signál prostřednictvím síťového přenosu.
- ✧ Externí poplach IPC: Když síťová kamera připojená k perifernímu zařízení spustí poplach, může nahrát poplašný signál do NVR pomocí síťového přenosu. Systém může spustit odpovídající poplachové operace.
- ✧ IPC offline poplach: Když je síťové spojení mezi NVR a síťovou kamerou vypnuto, může systém spustit odpovídající poplachové operace.
- Povolit: Chcete-li povolit aktuální funkci, musíte toto tlačítko zvýraznit.
- Typ: normálně otevřen nebo normálně zavřen.
- Doba: Klepněte na tlačítko Set, zobrazí se rozhraní, které je zobrazeno jako na Obrázek 3-. Existují dva způsoby, jak nastavit dobu. V jednom dni je max. 6 dob. Existují čtyři typy záznamů: pravidelné, detekce pohybu (MD), poplach, MD a poplach.
- ✧ Na Obrázek 3-, vyberte ikonu  několika dat, všechny označené objekty lze upravit společně. Nyní ikona znázorněná jako . Klepněte na  pro vymazání záznamu z jednoho období.
- ✧ Na Obrázek 3-. Klepněte na tlačítko  po jednom datu nebo volnu, můžete vidět rozhraní uvedené na Obrázek 3-. Existují čtyři typy záznamů: pravidelné, detekce pohybu (MD), poplach, MD a poplach.
- Aktivace PTZ: Když dojde k poplachu, systém může aktivovat funkci PTZ. Aktivace PTZ trvá po dobu zablokování Anti-dither. Viz Obrázek 3-109.
- Anti-dither: Zde můžete nastavit čas pro zablokování. Hodnota se pohybuje od 5 do 600 vteřin. Doba zablokování se týká signálu alarmu, který trvá déle. Může se stát, že aktivace alarmového signálu zůstane, jako bzučák, prohlídka, aktivace PTZ, snímek, záznam kanálu. Doba zastavení zde nezahrnuje uzamknutou dobu. Během poplachového procesu může poplachový signál zahájit dobu zablokování, pokud systém detekuje místní alarm znovu. Zobrazí se výzva na obrazovce, nahrávání alarmu, e-mail a podobně nebude aktivován. Například pokud nastavíte dobu zablokování na 10 vteřin, můžete vidět, že každá aktivace může trvat 10 vteřin, pokud je aktivován místní alarm. Během procesu zjistí-li systém v páté sekundě jiný lokální poplachový signál, bzučák, prohlídka, aktivace PTZ, snímek, záznamový kanál začne dalších 10 vteřin, zatímco výzva na obrazovce, poplachové nahrávání, e-mail nebude znovu aktivován. Po 10 vteřinách, pokud systém detekuje jiný poplachový signál, může vygenerovat poplach od doby vypnutí doby zablokování.

- Výstup poplachu: Zde je číslo zařízení výstupního portu poplachu. Můžete zvolit odpovídající porty, aby systém mohl aktivovat odpovídající poplachové zařízení při výskytu poplachu.
- Blokování: Když skončí čas zablokování, poplach kanálu, který vyberete ve výstupu poplachu, může trvat nastavenou dobu. Hodnota se pohybuje od 1 do 300 vteřin. Tato funkce není určena pro aktivace jiných alarmů. Blokace je stále platná, i když přímo vypnete funkci události poplachu.
- Zobrazení zprávy: Pokud aktivujete tuto funkci, může vám systém poslat zprávu, která vás upozorní na místní hostitelské obrazovce.
- Nahrávání poplachu: Systém nahraje poplachový signál do sítě (včetně centra alarmů a WEB), pokud jste aktivovali aktuální funkci. Systém nahrává pouze stav kanálu poplachu. Můžete přejít na WEB a přejděte do rozhraní Alarm pro nastavení události poplachu a poplachu. Chcete-li nastavit informace o centru alarmů, přejděte na síťové rozhraní.
- Odeslat e-mail: Systém může vyslat signál poplachu prostřednictvím e-mailu, který vás upozorní, když dojde k poplachu. Jakmile zapnete funkci snímek, systém může také odeslat obrázek jako přílohu. Prosím, přejděte do hlavního menu->Setting->Network->Email pro nastavení rozhraní.
- Nahrávání kanálu: můžete zvolit správný kanál pro záznam alarmového videa (více voleb).
 - ✧ Musíte nastavit režim záznamu alarmů jako rozvržení v rozhraní záznamu (Main Menu->Advanced->Record). Upozorňujeme, že ruční záznam má nejvyšší prioritu. Systém zaznamenává po celou dobu, bez ohledu na to, zda je poplach nebo ne, pokud zvolíte ruční režim.
 - ✧ Nyní můžete přejít do rozvržení rozhraní (Main Menu->Setting->Schedule) a nastavit typ záznamu, odpovídající číslo kanálu, týden a datum. Můžete vybrat typ záznamu: Regular / MD / Alarm / MD & Alarm. Upozorňujeme, že MD & Alarm a MD (nebo Alarm) nelze vybrat současně.
 - ✧ Nyní můžete přejít na rozhraní kódování pro výběr záznamu poplachu a nastavit parametr kódování (Main Menu->Setting->Encode).
 - ✧ Nakonec můžete nastavit vstup poplachu jako místní alarm a pak vybrat kanál záznamu. Výběr kanálu zahájí záznam poplachu, když dojde k poplachu. Upozorňujeme, že v případě, že se současně vyskytla událost místního alarmu a události MD, systém spustí záznam poplachu namísto MD záznamu.
- Prohlídka: Zde můžete aktivovat funkci prohlídky, když dojde k poplachu. Systém podporuje 1 nebo 8-okenní prohlídku. Přečtěte si, prosím, kapitolu 4.3.6.2 Nastavení zobrazení intervalu prohlídek. Vezměte, prosím, na vědomí, že nastavení prohlížení zde má vyšší prioritu než nastavení prohlížení, které jste nastavili v rozhraní Display. Jakmile jsou k dispozici dvě prohlídky, systém může aktivovat prohlídku alarmů, jak jste nastavili při výskytu poplachu. Pokud není žádný poplach, systém používá běžné nastavení prohlížení v rozhraní Display.
- Snímek: Tuto funkci můžete aktivovat pro snímání obrázku, když se objeví poplach.
- Bzučák: Zvýrazněte ikonu a aktivujte tuto funkci. Bzučák pípá, když dojde k poplachu.



Obrázek 3-147

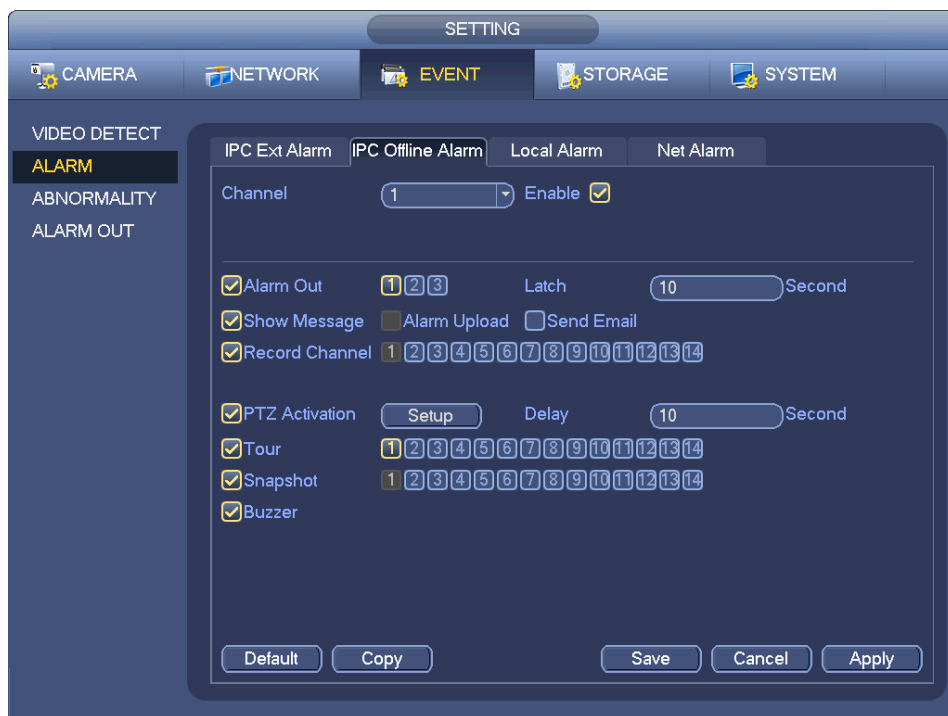

Obrázek 3-65



Obrázek 3-66



Obrázek 3-150



Obrázek 3-109

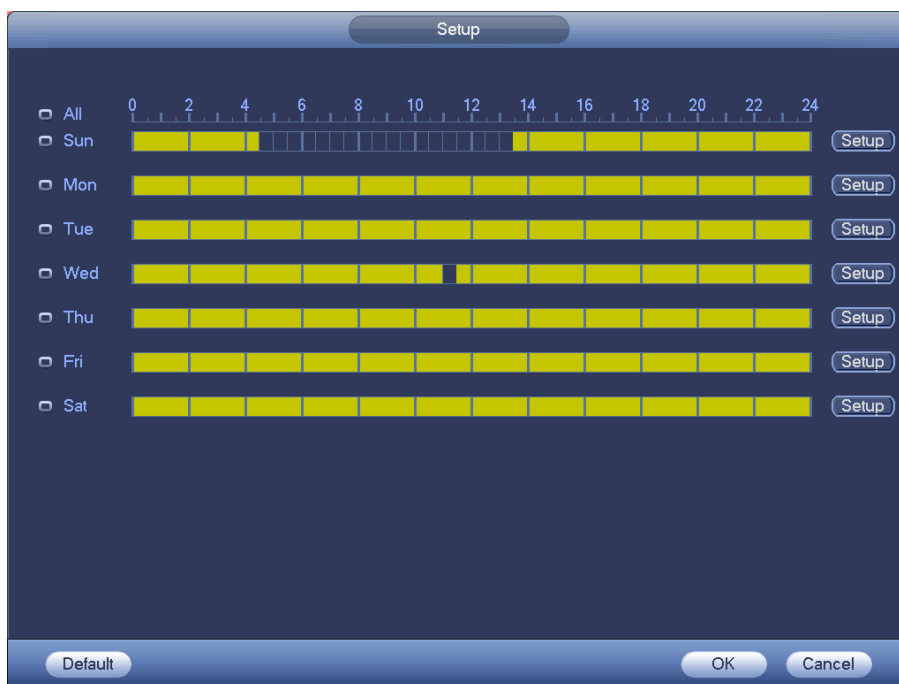

Obrázek 3-152



Obrázek 3-153

Prosím, zvýrazněte ikonu  pro výběr příslušné funkce. Po všech nastaveních klepněte na tlačítko Save.

4.7.10 Abnormality

Existují tři typy: disk / síť / uživatel.

- ✧ Disk: Chyba disku, žádný disk, žádný prostor. Viz Obrázek 3-68.
- ✧ Síť: Odpojení, konflikt IP, konflikt MAC. Viz Obrázek 3-69.
- ✧ Uživatel: Nelegální přihlášení. Obrázek 3-70.
- Výstup poplachu: Vyberte výstupní port pro aktivaci alarmu (více možností).
- Méně než: Systém vás může upozornit, když je prostor na pevném disku nižší než prahová hodnota, kterou jste zde nastavili (pouze u pevného disku typu HDD).
- Pokusy přihlášení (Attempts): V uživatelském rozhraní vyberte z rozbalovacího seznamu neplatné přihlašovací údaje. Zde můžete nastavit pokusy o přihlášení. Hodnota se pohybuje od 1 do 10.
- Čas uzamčení (Lock time): V uživatelském rozhraní vyberte v rozevíracím seznamu neplatné přihlašovací údaje. Zde můžete nastavit čas uzamčení účtu. Hodnota se pohybuje od 1 do 30 minut.
- Blokování (Latch): Zde můžete nastavit odpovídající čas zpoždění. Hodnota se pohybuje od 1 do 300 vteřin. Systém automaticky zpožďuje zadané sekundy při vypnutí alarmu a aktivovaného výstupu po zrušení externího alarmu.
- Zobrazit zprávu: systém může na místní obrazovce zobrazit zprávu, která vás upozorní, když dojde k poplachu.
- Nahrávání poplachu: systém nahraje poplachový signál do sítě (včetně centra alarmů), pokud jste aktivovali aktuální funkci. U události odpojení, události konfliktu IP a události konfliktu MAC je tato funkce nulová.
- Odeslat e-mail: Systém může posílat e-mail s upozorněním, když nastane poplach.
- Bzučák: Označte ikonu a aktivujte tuto funkci. Bzučák pípá, když dojde k poplachu.



Obrázek 3-68



Obrázek 3-69



Obrázek 3-70

4.7.11 Výstup poplachu

Z Main menu->Setting->Event->Alarm output, můžete vidět rozhraní jako na Obrázek 3-71.

Zde je vhodné nastavit správný výstup alarmu (Auto / Manual / stop). Připojte poplachové zařízení k výstupnímu portu systému poplachu a nastavte režim jako auto, systém může spustit odpovídající operace při výskytu alarmu.

- Auto: Jakmile dojde k poplachu, systém může vygenerovat poplach.
- Manuální: Alarmové zařízení je vždy v režimu alarmu.
- Stop: Zakázat funkci výstupu alarmu.

Klepnutím na tlačítko OK resetování budíku můžete vymazat veškerý stav výstupu alarmu.



Obrázek 3-71

Prosím, označte ikonu  pro výběr příslušného výstupu poplachu.
Po všech nastaveních klikněte na tlačítko OK.

4.7.12 POS

Připojte zařízení k POS, zařízení může přijímat informace z POS a zobrazit odpovídající informace ve videu.

Upozornění

- Pro lokální zařízení, tato funkce podporuje zobrazení 1/4-okenní živě a 1-okenní při přehrávání.
- Tato funkce je určena pro pokladny supermarketu apod. Zařízení může získat informace z POS a vypsat informace v textové podobě do videa.

Step 1 Z hlavního menu->Setting->System->POS, rozhraní je zobrazeno níže. Viz Obrázek 3-72.

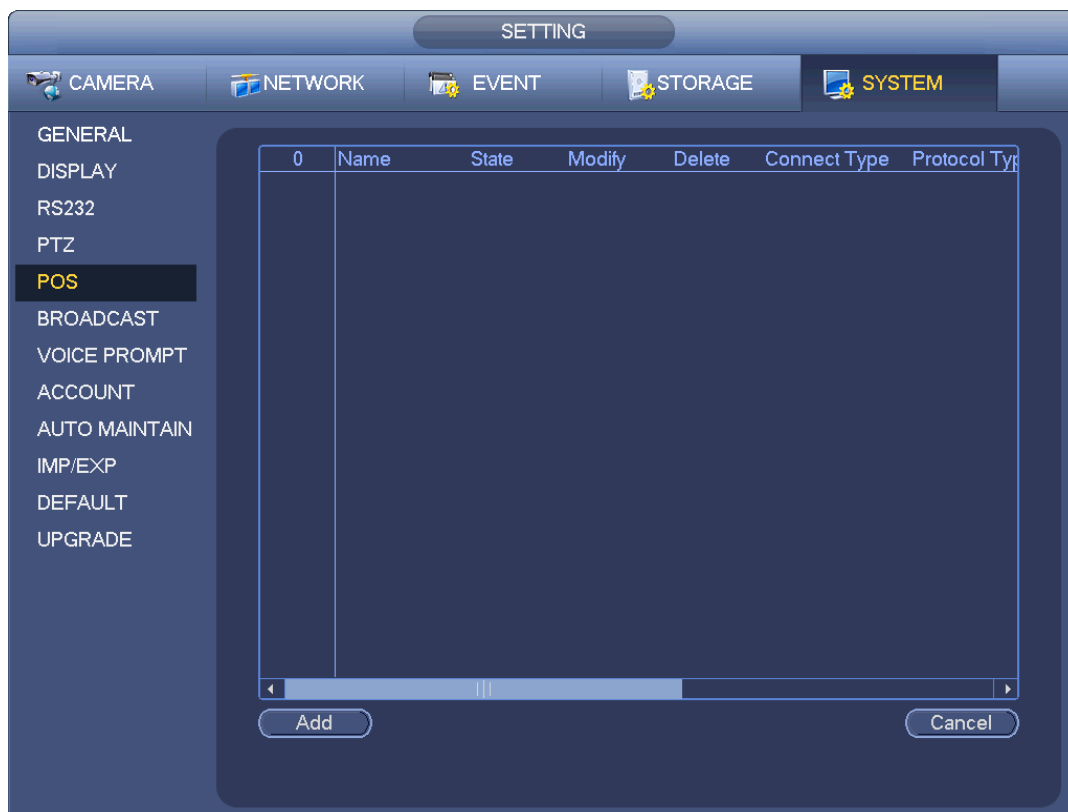

Obrázek 3-72

Step 2 Klepněte na tlačítko Add, rozhraní je zobrazeno níže. Viz Obrázek 3-73.

Nastavení parametrů.

- Povolit: Zaškrtnutím políčka povolíte funkci POS.
- Název: Nastavte název POS.

1. Klepněte na 
2. Do pop-up dialogového okna zadejte název POS.
3. Klepněte na tlačítko OK.

Upozornění

Název POS musí být jedinečný.

Systém podporuje max 64 anglických písmen.

- Událost: Nastavte dobu vyzbrojení / odzbrojení POS, nahrávejte kanál atd. Klepnutím na tlačítko Setup přejdete na rozhraní. Podrobné informace naleznete v kapitole 4.7.1.1 Detekce pohybu.
- Ochrana osobních údajů: Po zapnutí této funkce, jakmile informace o překrytí obsahují soukromý znak, zobrazí se jako *. Například soukromý znak je 12,56,89, informace o místním náhledu a WEB sledování jsou zobrazeny jako ** 34 ** 7 **, pokud jsou překryvné informace 123456789. Podrobné informace naleznete v kapitole 4.7.12.1 Nastavení soukromí.
- Typ protokolu: Výchozí nastavení je POS.
- Typ připojení: Je třeba nastavit režim připojení NVR. Obsahuje UDP, TCP, RS232, RS485. Po nastavení typu připojení klikněte na tlačítko Setup a nastavte příslušné parametry. Podrobné informace naleznete v kapitole 4.7.12.2 Typ připojení.
- Převést: Je třeba nastavit typ písma.
- Překrytí: Je třeba nastavit režim překrytí. Zahrnuje přepisování a rolování.

- ✧ Pořadí: Jakmile překryvné informace dosáhnou 8 řádků, NVR otočí na další stránku.
- ✧ Rolování: Jakmile překryvné informace dosáhnou 8 řádků, NVR zobrazí další nový řádek a odstraní nejstarší linku.
- Síťové přesčasy: Po uplynutí zadaného období nejsou k dispozici žádná data POS, NVR po uplynutí stanovené doby automaticky vymaže informace o POS z obrazu.
- Velikost písma: Velikost písma překrytí.
- Barva: barva překryvného písma.
- POS Info: Zaškrtněte políčko pro zobrazení informací v lokálním náhledu.
 - Rozšířeno: Klepnutím na  přejdete do rozšířeného nastavení rozhraní.
 - Zahájení transakce / ukončení transakce: Je třeba nastavit znak zahájení a ukončení transakce. Informace o překrytí zobrazují pouze znak po počátečním řetězci a před koncovým řetězcem. Například počáteční znak je 12 a koncový znak je 90, NVR zobrazí 345678 v místní náhledu a rozhraní náhledu na web, pokud jsou informace o odeslání 1234567890.
 - Oddělovač čáry: Po nastavení oddělovače čáry se informace o překrytí po oddělovači zobrazí na novém řádku. Například oddělovač čáry je 45 a informace o překrytí je 1234567890, NVR zobrazí 123 v prvním řádku a na druhém řádku zobrazí 67890.
 - Hex: Zkontrolujte Hex pro přepnutí kódu ASCII.
 - Není citlivé na velikost písma: Zaškrtněte políčko, abyste povolili funkci nerozlišování malých a malých písmen.
 - ✧ Pokud je tato funkce zapnuta, nastavte počáteční znak jako "aa", NVR nerozlišuje velké a malé písmeno při odesílání informací "11aA23456". Informace v obraze NVR je "23456" na místním sledování a náhledu na webu.
 - ✧ Pokud je tato funkce vypnutá, nastavte počáteční znak jako "aa", NVR může při odesílání informací "11aA23456" rozlišit velké a malé písmeno. NVR nezakrývá informace o místním sledování a náhledu na webu.

4.7.12.1 Nastavení ochrany osobních údajů

Step 1 Klepněte na Setup

Zadejte rozhraní pro nastavení. Viz Obrázek 3-73,



Obrázek 3-73

Step 2 Nastavte informace o ochraně osobních údajů.

Step 3 Klepněte na tlačítko OK.

4.7.12.2 Typ připojení

- **Typ připojení je UDP nebo TCP.**

Step 1 Klepněte na Setup.

Zadejte rozhraní pro nastavení. Viz Obrázek 3-74.



Obrázek 3-74

Step 2 Zdroj IP a port se vztahuje k adrese IP a portu POS.

Upozornění

Cílová IP adresa a port se vztahují k adrese a portu NVR. Systém je může automaticky získat a zobrazit.

Step 3 Klepněte na OK k dokončení nastavení.

- **Režim připojení je RS232 nebo RS485.**

Step 1 Klepněte na Setup.

Zadejte rozhraní pro nastavení. Viz Obrázek 3-75.



Obrázek 3-75

Step 2 Nastavte adresu, přenosovou rychlost, datový bit, stop bit a paritu.

Upozornění

Ujistěte se, že parametry jsou stejné s nastavením POS.

Step 3 Klepněte na OK k dokončení nastavení.

4.8 Síť

4.8.1 Nastavení sítě

4.8.1.1 TCP/IP

Rozhraní jednoho síťového adaptéru je zobrazeno jako na Obrázek 3-76 a rozhraní dvou síťových adaptéru je zobrazeno jako na Obrázek 3-77.

- Režimy sítě: vícenásobný adresný přístup, odolnost proti poruše a vyvažování zatížení.
 - ✧ Režim s více adresami: eth0 a eth1 fungují samostatně. Službu, jako je HTTP, služba RTP, můžete využívat prostřednictvím eth0 nebo eth1. Obvykle je třeba nastavit jednu výchozí kartu (výchozí nastavení je eth0) a požádat o automatickou síťovou službu z konce zařízení, jako je DHCP, e-mail, FTP a podobně. V režimu více adres je stav systémové sítě zobrazen jako offline jakmile je karta offline.

- ✧ Odolnost vůči síťové poruše: V tomto režimu zařízení využívá bond0 pro komunikaci s externími zařízeními. Má jednu hostitelskou adresu IP. Současně musíte nastavit jednu hlavní kartu. Obvykle existuje pouze jedna běžící karta (master card). Systém povoluje jednu alternativní kartu, když je hlavní karta poruchová. Systém je zobrazen offline, jakmile jsou tyto dvě karty offline. Mějte na paměti, že tyto dvě karty musí být ve stejné síti LAN.
- ✧ Vyvažování zatížení: V tomto režimu zařízení využívá bond0 pro komunikaci s externím zařízením. Et0 a eth1 fungují nyní a nesou zatížení sítě. Jejich zatížení sítě je obecně stejné. Systém je zobrazen offline, jakmile jsou tyto dvě karty offline. Mějte na paměti, že tyto dvě karty musí být ve stejné síti LAN.
- Výchozí síťová karta: Po povolení funkce vícenásobného přístupu vyberte eth0 / eth1 / bond0 (volitelné)

Hlavní síťová karta: Vyberte eth0 / eth1 (volitelně). Pro zapnutí funkce více přístupů.

Poznámka: Série dvou portů Ethernet podporuje výše uvedené tři konfigurace a podporuje funkce jako vícenásobný přístup, odolnost proti poruše a vyvažování zátěže.

- Verze IP: Existují dvě možnosti: IPv4 a IPv6. V současné době systém podporuje tyto dva adresy IP adres a můžete k nim přistupovat.
- MAC adresa: Hostitel v síti LAN může získat jedinečnou MAC adresu. Pro vás přístup k síti LAN je jen pro čtení.
- Adresa IP: Zde můžete použít tlačítko nahoru / dolů (▲▼) nebo zadat odpovídající číslo do vstupní IP adresy. Poté můžete nastavit odpovídající masku podsítě jako výchozí bránu.
- Výchozí brána: Zde můžete zadat výchozí bránu. Upozorňujeme, že systém musí ověřit platnost všech adres IPv6. Adresa IP a výchozí brána musí být ve stejné IP části. To znamená, že specifikovaná délka předpony podsítě musí mít stejný řetězec.
- DHCP: Automatické vyhledávání a přidělení IP. Pokud povolíte funkci DHCP, nemůžete manuálně upravit masku IP / podsítě / bránu. Tyto hodnoty jsou převzaty z funkce DHCP serveru. Pokud jste neaktivovali v síti funkci DHCP, zobrazení masky IP / podsítě / brány je nulová. Chcete-li zobrazit aktuální informace o IP, musíte zakázat funkci DHCP. Kromě toho, když je PPPoE v provozu, nemůžete měnit masku IP / podsítě / bránu.
- MTU: Je třeba nastavit hodnotu MTU síťového adaptéru. Hodnota se pohybuje od 1280-7200 bajtů. Výchozí nastavení je 1500 bajtů. Upozorňujeme, že modifikace MTU může mít za následek restartování síťového adaptéru a vypnutí sítě. To znamená, že modifikace MTU může ovlivnit aktuální síťovou službu. Systém může zobrazit dialogové okno pro potvrzení nastavení, pokud chcete změnit nastavení MTU. Klepnutím na tlačítko OK potvrďte aktuální restart nebo klepnutím na tlačítko Storno ukončíte aktuální změnu. Před modifikací můžete zkontrolovat MTU brány; MTU NVR musí být stejná nebo nižší než MTU brány. Tímto způsobem můžete snížit pakety a zvýšit efektivitu přenosu v síti.

Následující hodnota MTU je pouze orientační.

- ✧ 1500: Hodnota max. Paketu síť Ethernet a je také výchozí hodnotou. Jedná se o typické nastavení, pokud neexistuje žádný PPPoE nebo VPN. Je to výchozí nastavení některého směrovače, přepínače nebo síťového adaptéru.
- ✧ 1492: Recommend value for PPPoE.
- ✧ 1468: Recommend value for DHCP.
- Preferovaný server DNS: IP adresa serveru DNS.
- Alternativní server DNS: alternativní adresa serveru DNS.
- Režim přenosu: Zde můžete vybrat prioritu mezi vlastnostmi plynulostí a kvalitou videa.

- Stažení LAN: Systém může zpracovávat stažené údaje nejdříve, pokud tuto funkci povolíte. Rychlost stahování je 1,5 x nebo 2,0 x běžné rychlosti.
- Stažení LAN: Systém může zpracovávat stažené údaje nejdříve, pokud tuto funkci povolíte. Rychlost stahování je 1,5 x nebo 2,0 x běžné rychlosti.

Po dokončení všech nastavení klikněte na tlačítko Save, systém se vrátí zpět do předchozí nabídky.



Obrázek 3-76



Obrázek 3-77

4.8.1.2 Připojení

Rozhraní pro nastavení připojení je zobrazeno jako na Obrázek 3-78.

- Maximální připojení: Maximální částka pro přihlášení k účtům (např. WEB, platforma, mobilní telefon atd.). Hodnota se pohybuje od 1 do 128 (výchozí).
- TCP port: Výchozí hodnota je 37777.
- UDP port: Výchozí hodnota je 37778.
- HTTP port: Výchozí hodnota je 80.
- HTTPS port: Výchozí hodnota je 443.
- RTSP port: Výchozí hodnota je 554.

Důležité: Po změně a uložení libovolného nastavení výše uvedených čtyř portů se musí systém restartovat. Ujistěte se prosím, že hodnoty portu zde nejsou v rozporu.



Obrázek 3-78

4.8.1.3 WIFI AP

Poznámka

Tato funkce je určena pouze pro některé sériové produkty.

4.8.1.3.1 WIFI AP

4.8.1.3.2 Rozhraní WIFI AP je zobrazeno níže. Viz Obrázek 3-79. Zde můžete nastavit WIFI hotspot, aby síťová kamera mohla používat hotspot pro připojení k síti.

- 2.4GHz / 5GHz: Zaškrtněte políčko, chcete-li funkci povolit.
- SSID: Je třeba nastavit název SSID. Tento název můžete použít k vyhledání zařízení.
- Heslo: Je třeba nastavit heslo SSID. Toto heslo můžete použít k připojení k síti.
- Zabezpečení: v rozevíracím seznamu vyberte režim autentizace.
- Kanál: Zvolte kanál z rozbalovacího seznamu. Výchozí nastavení je automatické.

- Režim: Existují tři možnosti: vysoká / střední / nízká. Vyberte prosím z rozbalovacího seznamu.



Obrázek 3-79

4.8.1.3.3 Upřesnění

4.8.1.3.4 Klepněte na tlačítko Advanced, zobrazí se rozhraní zobrazené níže. Viz Obrázek 3-80.

- Adresa IPv4: Vstupní adresa WIFI AP IP.
- Masku sítě IPv4: Vstupní maska sítě WIFI AP.
- Brána IPv4: Vstupní brána WIFI AP.
- Start IP / Konec IP: Spusťte IP adresu a ukončete IP síťových kamer. NVR může přidělit IP adresy v rozsahu, který jste zde zadali.
- Vylepšení: Klepnutím na něj provedete vylepšení modulu WIFI AP.



Obrázek 3-80

4.8.1.4 WIFI

Rozhraní WIFI je zobrazeno níže. Viz Obrázek 3-81.

- Povolit: Zaškrtněte políčko pro povolení funkce WIFI.
- Aktualizovat: Klepnutím na něj můžete znovu vyhledat seznam hotspotů. Automaticky přidává informace, jako je heslo, pokud jste je nastavili dříve.
- Odpojit: Zde můžete klepnutím vypnout připojení.
- Připojení: Zde můžete klepnutím připojit se k hotspotu. Systém potřebuje vypnout aktuální připojení a poté se připojit k novému hotspotu, pokud je vybráno připojení.



Obrázek 3-81

- Pracovní stav WIFI: Zde můžete zobrazit aktuální stav připojení.

Pozor prosím:

- Po úspěšném připojení můžete vidět ikonu připojení WIFI v pravém horním rohu rozhraní náhledu.
- Pokud je ověření typu hotspot WEP, systém se zobrazí jako AUTO, protože zařízení nemůže rozpoznat typ šifrování.
- Systém nepodporuje ověření typu WPA a WPA2. Displej se může stát abnormálním pro typ ověřování a typ šifrování.

Po úspěšném připojení zařízení k WIFI můžete zobrazit název hotspotu, adresu IP, masku podsítě, výchozí bránu apod. Právě nyní systém podporuje modul TOTOLINK_N2200UP.

4.8.1.5 3G

Nastavení rozhraní 3G je zobrazeno níže. Viz Obrázek 3-82.

Informace o parametrech naleznete v následujícím textu.

- Tabulka 1: Po zapnutí funkce 3G zobrazíte intenzitu signálu 3G.
- Tabulka 2: Zobrazení informací o konfiguraci modulu 3G po zapnutí funkce 3G.
- Tabulka 3: Zobrazení informací o stavu modulu 3G po zapnutí funkce 3G.

Zobrazuje aktuální intenzitu signálu bezdrátové sítě, jako jsou například EVDO, CDMA1x, WCDMA, WCDMA, EDGE apod.

- Modul 3G: Zobrazuje aktuální název adaptéru bezdrátové sítě.
- Povolit / zakázat 3G: Zaškrtněte políčko pro povolení modulu 3G.
- Typ sítě: Existují různé typy sítí pro různé síťové moduly 3G. Můžete si vybrat podle svých požadavků.

- APN: Jedná se o server bezdrátového připojení. Nastavení přístupu k bezdrátové síti pomocí některé metody.
- AUTH: Je to režim autentizace. Podporuje PAP / CHAP.
- Číslo vytáčení: Zadejte prosím číslo sítě 3G, které jste dostali od poskytovatele služeb Internetu.
- Uživatelské jméno: Uživatelské jméno pro přihlášení k síti 3G.
- Heslo: Je to heslo pro přihlášení k síti 3G.
- Interval pulsu: Můžete nastavit trvání vytáčeného připojení. Po vypnutí extra streamu začne doba připojení. Například pokud zde zadáte 5 sekund, doba připojení 3G sítě je 5 sekund. Po uplynutí času se přístroj automaticky odpojí. Pokud není k dispozici žádný extra stream, síťové připojení 3G je platné po celou dobu. **Pokud je čas 0, připojení 3G je platné po celou dobu.**
- Vytáčení: Zde můžete povolit nebo zakázat připojení k síti 3G / odpojení ručně.
- Bezdrátová síť 3G: Zde je zobrazen stav bezdrátové sítě, stav karty SIM, stav volby. Pokud je připojení 3G v pořádku, zobrazí se adresa IP zařízení, kterou bezdrátová síť automaticky přiděluje.

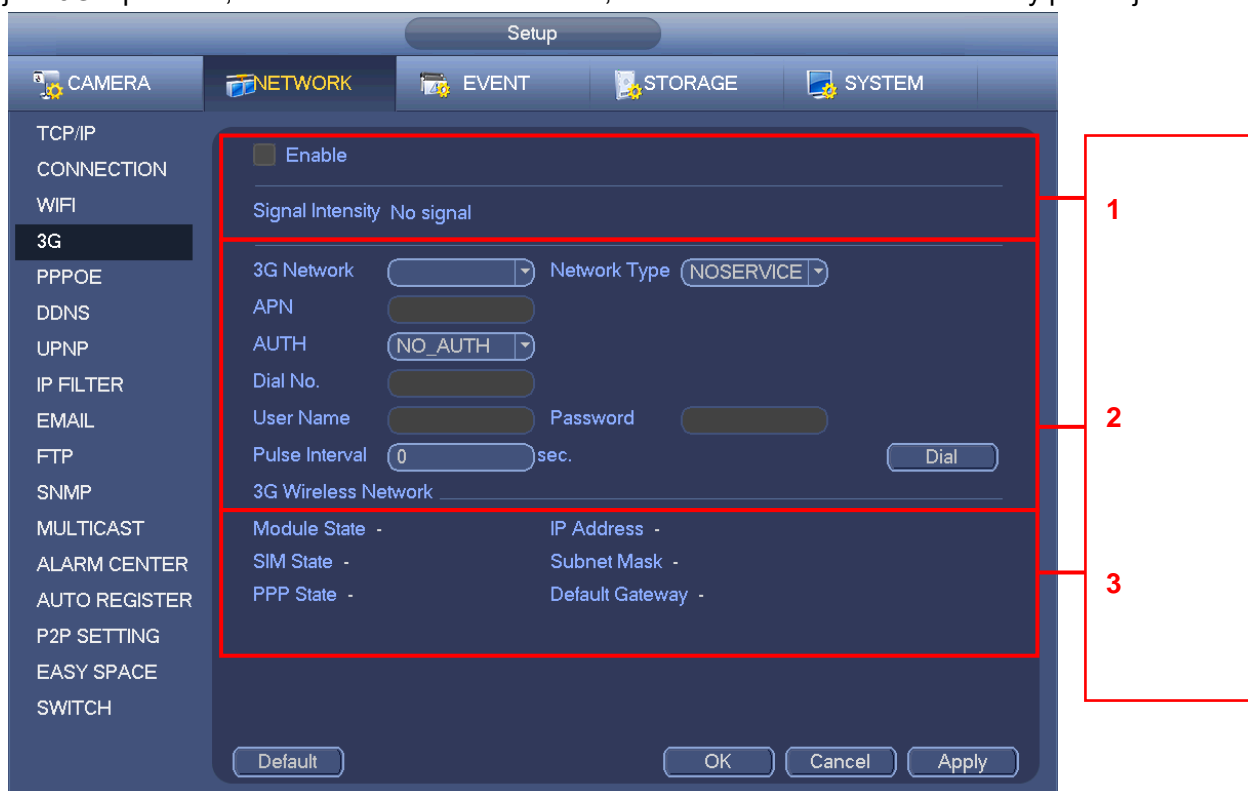

Obrázek 3-82

4.8.1.6 PPPoE

Rozhraní PPPoE je zobrazeno níže Obrázek 3-83.

Zadejte "jméno PPPoE" a "heslo PPPoE" od poskytovatele internetových služeb.

Klepnutím na tlačítko Save musíte restartovat a aktivovat konfiguraci.

Po restartování se NVR automaticky připojí k internetu. IP v PPPoE je dynamická hodnota NVR.

Připojením k této IP adrese můžete navštívit NVR z internetu.

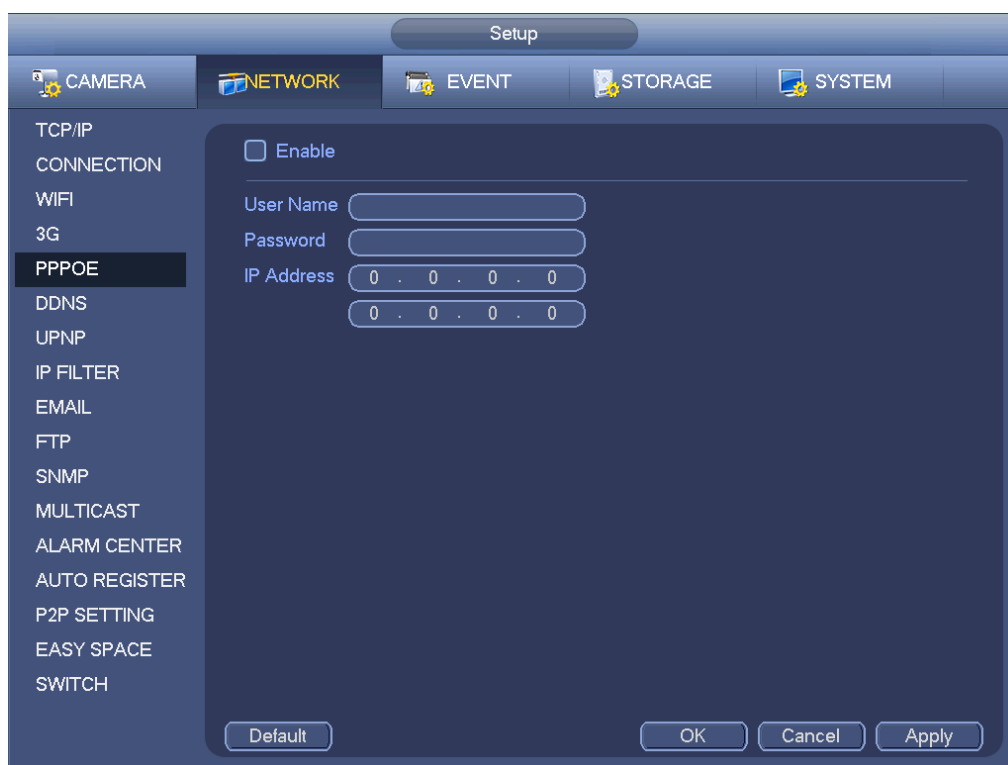

Obrázek 3-83

4.8.1.7 DDNS

Služba DDNS (Dynamic Domain Name Server) dynamicky aktualizuje název domény DNS a adresu IP, pokud se adresa IP zařízení často mění. Uživatel může používat doménu k přístupu k zařízení.

Příprava

Před operací se ujistěte, že zařízení podporuje typ DNS a přejděte na webové stránky poskytovatele služeb DDNS a zaregistrujte název domény přes počítač.



Upozornění

Po úspěšné registraci a přihlášení na webových stránkách DDNS můžete zobrazit všechny informace o připojených zařízeních aktuálního přihlašovacího uživatele.

Nastavení rozhraní DDNS je zobrazeno jako na Obrázek 3-84.

- Typ/adresa:
 - ✧ Dahua DDNS je www.dahuaddns.com.
 - ✧ Dyndns DDNS je members.dyndns.org.
 - ✧ NO-IP DDNS je dynupdate.no-ip.com.
 - ✧ CN99 DDNS je members.3322.org.
 - Doména: Název domény registrovaný na webu poskytovatele služeb DDNS.
 - Uživatelské jméno / heslo: Zadejte jméno uživatele a heslo získané od poskytovatele služeb DDNS. Ujistěte se, že jste se přihlásili na webové stránce poskytovatele služeb DDNS, abyste zaregistrovali účet (uživatelské jméno a heslo).
 - Interval: Po spuštění systému DDNS pravidelně odesílá dotaz obnovení. Jednotka je minuta.
- Chcete-li dokončit nastavení, klikněte na tlačítko Apply nebo Save. Otevřete prohlížeč a zadejte název domény, klikněte na tlačítko Enter.

Nastavení je správné, pokud můžete zobrazit WEB rozhraní zařízení. Jinak zkontrolujte parametry.



Obrázek 3-84

4.8.1.8 UPnP

Protokol UPnP má vytvořit mapovací vztah mezi LAN a WAN. Zadejte adresu IP směrovače v síti LAN na Obrázek 3-76. Viz Obrázek 3-85.

- UPNP zap / vyp: Zapnutí nebo vypnutí funkce UPNP zařízení.
- Stav: Je-li UPNP offline, zobrazí se jako "Unknown". Když UPNP funguje, zobrazí se "Success"
- Router LAN IP: Jedná se o router IP v síti LAN.
- WAN IP: Jedná se o router IP v síti WAN.
- Seznam mapování portů: Seznam mapování portů zde představuje vztah jeden k jednomu s nastavením mapování portu routeru.
- Seznam:
 - ✧ Název služby: Definováno uživatelem.
 - ✧ Protokol: Typ protokolu
 - ✧ Interní port: Port, který byl namapován v routeru.
 - ✧ Externí port: port, který byl mapován místně.
- Výchozí nastavení: Výchozí nastavení portu UPNP je protokol HTTP, TCP a UDP NVR.
- Přidat do seznamu: Klepnutím přidáte vztah mapování.
- Smazat: Klepnutím odstraníte jednu položku mapování.

Klikněte dvakrát na jednu položku; můžete změnit odpovídající mapovací informace. Viz Obrázek 3-86.

Důležité:

Při nastavování externího portu routeru použijte prosím port 1024 ~ 5000. Nepoužívejte známý port 1 ~ 255 a systémový port 256 ~ 1023, abyste zabránili konfliktu.

U TCP a UDP se ujistěte, že vnitřní port a externí port jsou stejné, aby byl zaručen správný přenos dat.



Obrázek 3-85



Obrázek 3-86

4.8.1.9 Email

Rozhraní emailu je zobrazeno níže. Viz Obrázek 3-87.

- SMTP server: Zde prosím vložte svůj emailový SMTP server IP.
- Port: Zadejte zde odpovídající hodnotu portu.
- Uživatelské jméno: Zadejte uživatelské jméno a přihlaste se k e-mailové schránce odesílatele.

- Heslo: Zde vložte příslušné heslo.
- Odesílatel: Zde prosím vložte e-mailovou schránku odesílatele.
- Název: Vložte předmět e-mailu. Systémová podpora anglických znaků a arabských číslic. Maximálně 32 číslic.
- Příjemce: Zde prosím vložte e-mailovou adresu příjemce. Systém podporuje max 3 e-mailové schránky. Systém automaticky filtruje stejné adresy, pokud opakovaně zadáte jednoho příjemce.
- SSL povolit: Systém podporuje schránku SSL.
- Interval: Interval odesílání se pohybuje od 0 do 3600 sekund. 0 znamená, že neexistuje žádný interval.
- Povolení test e-mailu: Zaškrtněte toto políčko pro povolení této funkce. Tato funkce umožňuje systému odeslat testovací e-mail, aby zkontroloval, zda je připojení OK nebo ne.
- Interval: Zkontrolujte výše uvedené políčko, chcete-li povolit tuto funkci a nastavit odpovídající interval. Systém může pravidelně posílat e-mail, jak jste zde nastavili. Klepněte na tlačítko Test, zobrazí se příslušné dialogové okno a uvidíte, zda je e-mailové připojení OK nebo ne.

Upozorňujeme, že systém neodesílá e-mail okamžitě, jakmile dojde k poplachu. Když je poplach, detekce pohybu nebo abnormální událost aktivuje e-mail, systém pošle e-mail podle intervalu, který jste zadali zde. Tato funkce je velmi užitečná, pokud je příliš mnoho e-mailů aktivováno abnormálními událostmi, což může vést k silnému zatížení poštovního serveru.

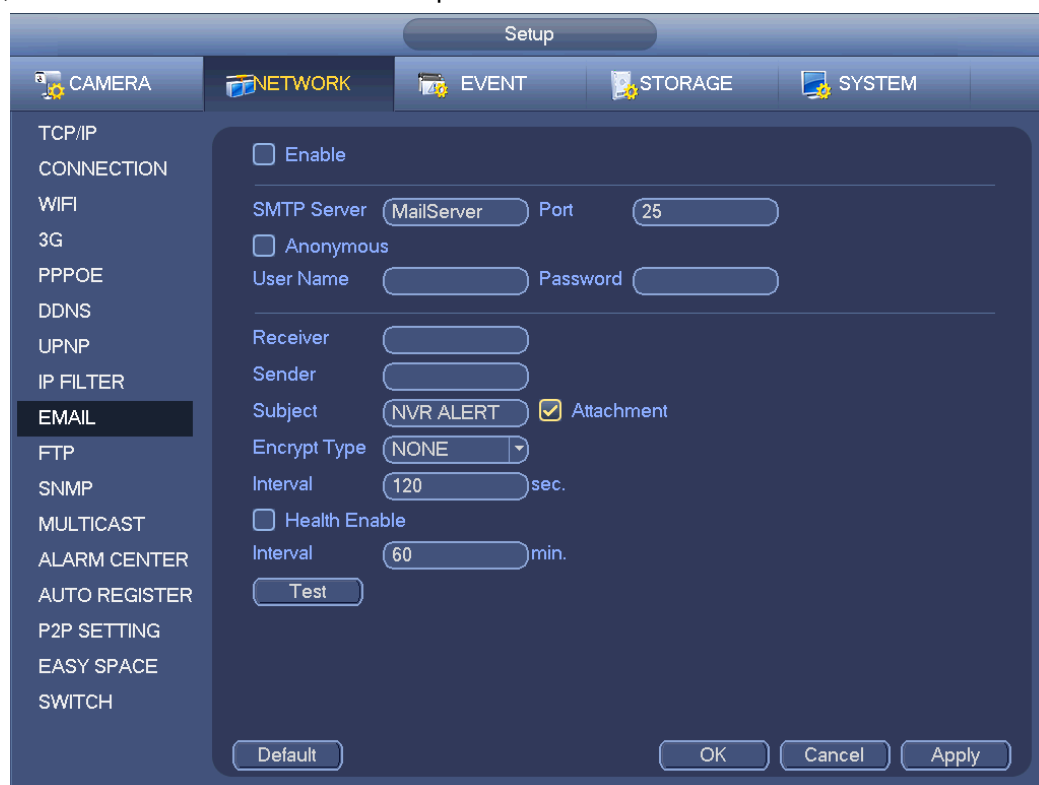

Obrázek 3-87

4.8.1.10 SNMP

SNMP je zkratka protokolu Simple Network Management Protocol. Poskytuje základní rámec systému správy sítě. SNMP je široce používán v mnoha prostředích. Používá se v mnoha síťových zařízeních, softwaru a systému.

Můžete nastavit následující rozhraní. Viz Obrázek 3-88.



Obrázek 3-88

Aktivujte funkci SNMP. Použijte příslušný softwarový nástroj (MIB Builder a MG-SOFT MIB Browser). Potřebujete ještě dva soubory MIB: BASE-SNMP-MIB, NVR-SNMP-MIB) pro připojení k zařízení. Po úspěšném připojení můžete zařízení získat odpovídající konfigurační informace.

Pro konfiguraci postupujte podle níže uvedených kroků.

- Na Obrázek 3-88, zaškrtněte políčko pro povolení funkce SNMP. Zadejte adresu IP počítače, než je spuštěna v adresáři Trap. Pro ostatní položky můžete použít výchozí nastavení.
- Kompilovat výše uvedené dva soubory MIB pomocí softwaru MIB Builder.
- Spusťte prohlížeč MG-SOFT MIB a načtěte soubor z předchozího kroku do softwaru.
- Zadejte IP adresu zařízení, které chcete spravovat v prohlížeči MG-SOFT MIB Browser. Prosím nastavte příslušnou verzi pro budoucí použití.
- Otevřete seznam v prohlížeči MG-SOFT MIB Browser; můžete získat konfiguraci zařízení. Zde vidíte, kolik má zařízení videokanálů, zvukových kanálů, verze aplikací apod.

Poznámka

Konflikt portu nastává, když jsou port SNMP a port Trap stejné.

4.8.1.11 Multicast

Rozhraní pro nastavení multicastu je zobrazeno jako v Obrázek 3-89.

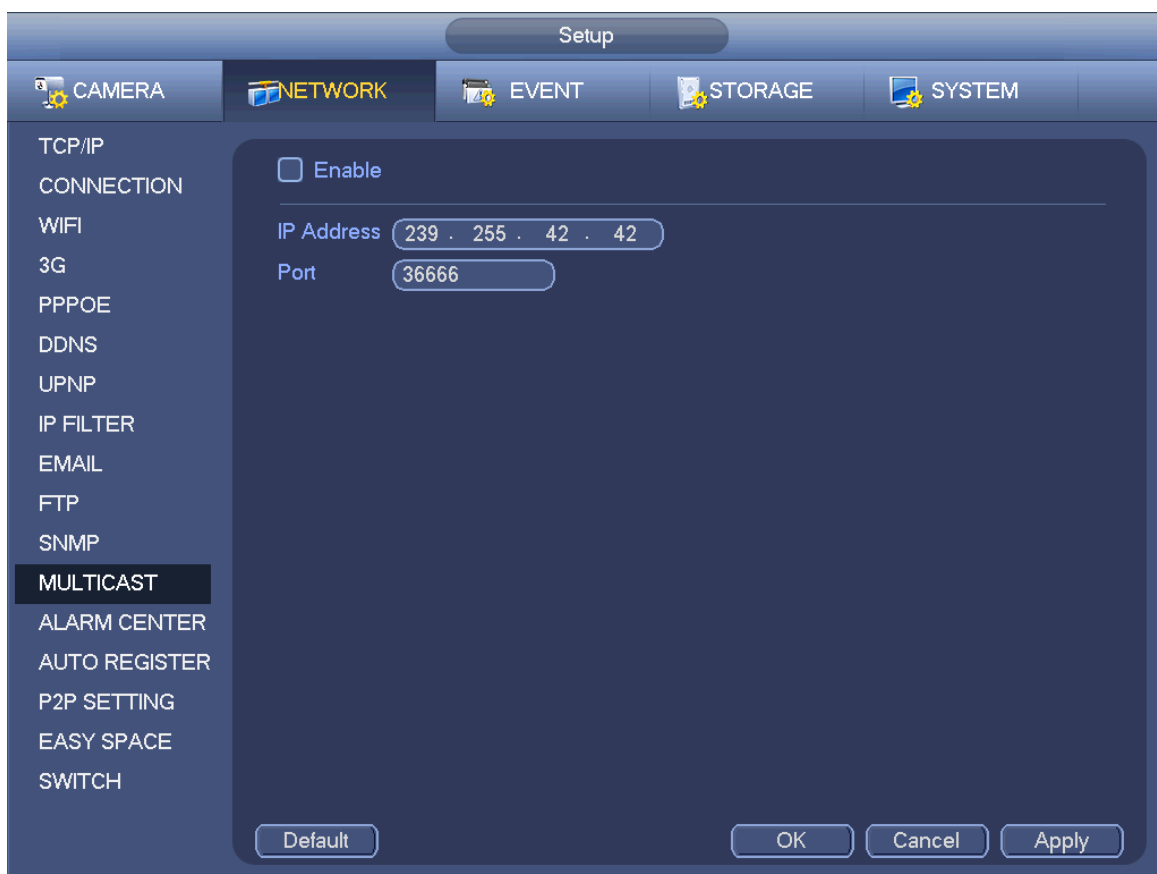

Obrázek 3-89

Zde můžete nastavit skupinu multicastu. Podrobné informace naleznete v následujícím listu.

- IP adresa skupiny multicastu
- 224.0.0.0-239.255.255.255
- “D” adresový prostor
 - Vyšší čtyřbit prvního bytu = "1110"
- Vyhrazená místní adresa skupiny multicastu
- 224.0.0.0-224.0.0.255
- TTL=1 Při odesílání telegrafu
- Například
 - 224.0.0.1 Všechny systémy v podsíti
 - 224.0.0.2 Všechny routery v podsíti
 - 224.0.0.4 DVMRP router
 - 224.0.0.5 router OSPF
 - 224.0.0.13 Router PIMv2
 - Administrátorské adresáty
- 239.0.0.0-239.255.255.255
- Soukromý adresový prostor
 - Stejně jako single broadcast adresa RFC1918
 - Nelze použít v přenosu na internetu
 - Používá se pro vícesměrové vysílání broadcastu v omezeném prostoru.

Kromě výše uvedených adres speciálního významu můžete použít jiné adresy. Například:

Multiple cast IP: 235.8.8.36

Multiple cast PORT: 3666.

Po přihlášení k webu může web automaticky získat multicast adresy a přidat se do multicast skupin. Můžete povolit funkci monitorování v reálném čase pro živé zobrazení. Vezměte prosím na vědomí, že funkce multicasu je možná jen u některých sérií.

4.8.1.12 Centrum alarmů

Toto rozhraní je vyhrazeno pro váš vlastní vývoj. Viz Obrázek 3-90.



Obrázek 3-90

4.8.1.13 Automatický registr

Tato funkce umožňuje zařízení automaticky se zaregistrovat do určeného serveru proxy. Tímto způsobem můžete použít koncového klienta pro přístup k NVR a podobně prostřednictvím serveru proxy. Zde má proxy funkci přepínače. V síťové službě zařízení podporuje adresu serveru IPv4 nebo domény.

Chcete-li tuto funkci používat, postupujte podle níže uvedených kroků.

Do konce zařízení nastavte adresu serveru proxy, port a název podřízeného zařízení. Aktivujte funkci automatického registrování, přístroj se může automaticky zaregistrovat na serveru proxy.

1) Rozhraní pro nastavení je zobrazeno jako na Obrázek 3-91.

Důležité

Nepřipojujte síťový výchozí port, například číslo portu TCP.

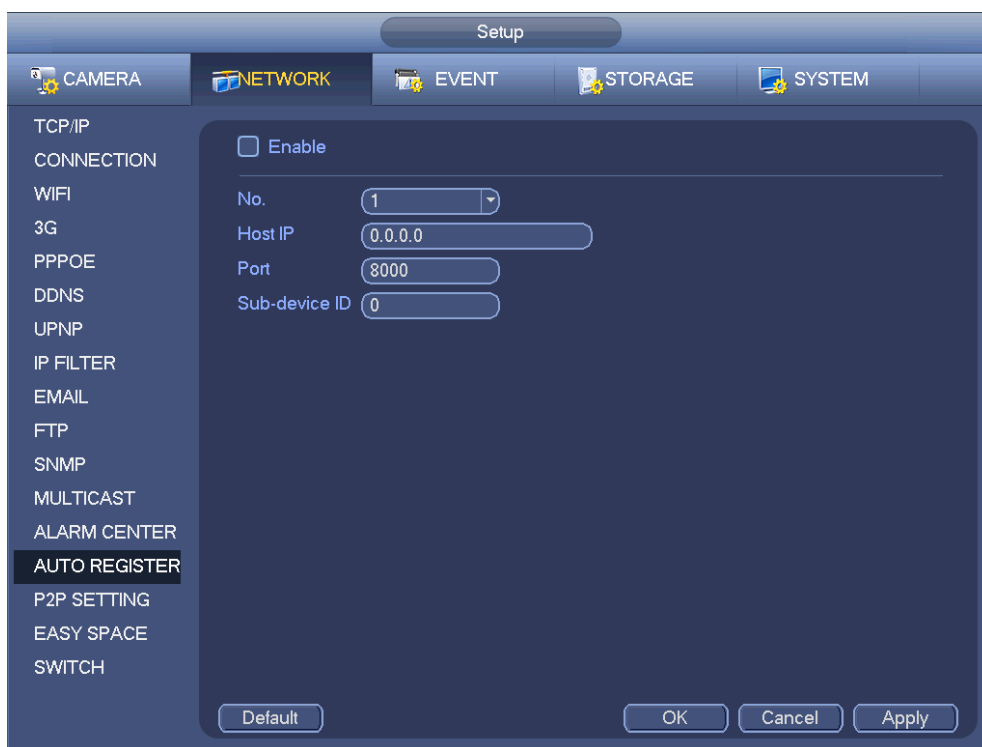

Obrázek 3-91

2) Proxy server vyvinutý ze sady SDK. Otevřete software a zadejte globální nastavení. Ujistěte se prosím, že port automatického připojení je stejný jako port, který jste nastavili v předchozím kroku.

3) Nyní můžete přidat zařízení. Nezadávejte prosím výchozí číslo portu, jako je port TCP v čísle portu mapování. ID zařízení zde musí být totožné s ID, který jste zadali na Obrázek 3-91. Klepnutím na tlačítko Add dokončete nastavení.

4) Nyní můžete spustit server proxy. Když vidíte, že stav sítě je Y, znamená to, že registrace je v pořádku. Proxy server můžete zobrazit, když je zařízení online.

Důležité

Adresa IP serveru může být také doména. Musíte však zaregistrovat doménové jméno před spuštěním serverového serveru proxy.

4.8.1.14 P2P

Pomocí svého mobilního telefonu můžete skenovat QR kód a přidat zařízení do mobilního klienta.

Prostřednictvím SN ze skenovaného QR kódu můžete přistupovat k zařízení v síti WAN. Přečtěte si prosím návod k obsluze P2P, který bývá součástí příloženého disku CD.

Z hlavního menu->Setting->Network->P2P, můžete přejít na následující rozhraní, P2P rozhraní je znázorněno na Obrázek 3-92.





Obrázek 3-92

Zde budeme pro pokračování používat aplikaci v mobilním telefonu.

Step 1 Použijte mobilní telefon pro naskenování kódu QR a stažení aplikace.

Step 2 Po instalaci spusťte aplikaci a jděte do živého prohlížení – Live Preview, vstupte do hlavního rozhraní. Nyní můžete do aplikace přidat zařízení.

1. Otevřete aplikaci; klepnutím na  přejděte do Live preview.
2. Klepněte na  v levém horním rohu, vidíte hlavní menu.
3. Klepnutím na tlačítko Device manager, můžete přidat k zařízení v několika režimech (P2P/DDNS/IP apod.). Klepnutím na  uložíte aktuální nastavení. Klepnutím na Start Live preview zobrazíte video z připojeného zařízení. Viz Obrázek 3-93.

Poznámka:

- 1) Mobilní aplikace se poměrně rychle vyvíjí, rozhraní může vypadat mírně odlišně.
- 2) V době vydání manuálu byly k dispozici doporučené aplikace gDMSS+ pro Android a iDMSS pro iPhone
- 3) pro nejnovější informace kontaktujte lokální zastoupení Dahua

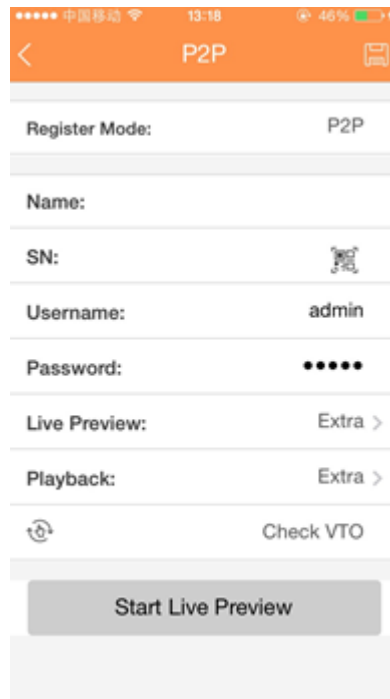

Obrázek 3-93

4.8.1.15 Jednoduchý prostor – Easy space

Tato funkce umožňuje nahrávat záznam detekce pohybu nebo snímek obrazu do aplikace dropbox a podobně.

Rozhraní Easy space je zobrazeno níže. Viz Obrázek 3-94.

Z rozbalovacího seznamu vyberte prosím adresu pro easy space a vložte odpovídající uživatelské jméno a heslo.

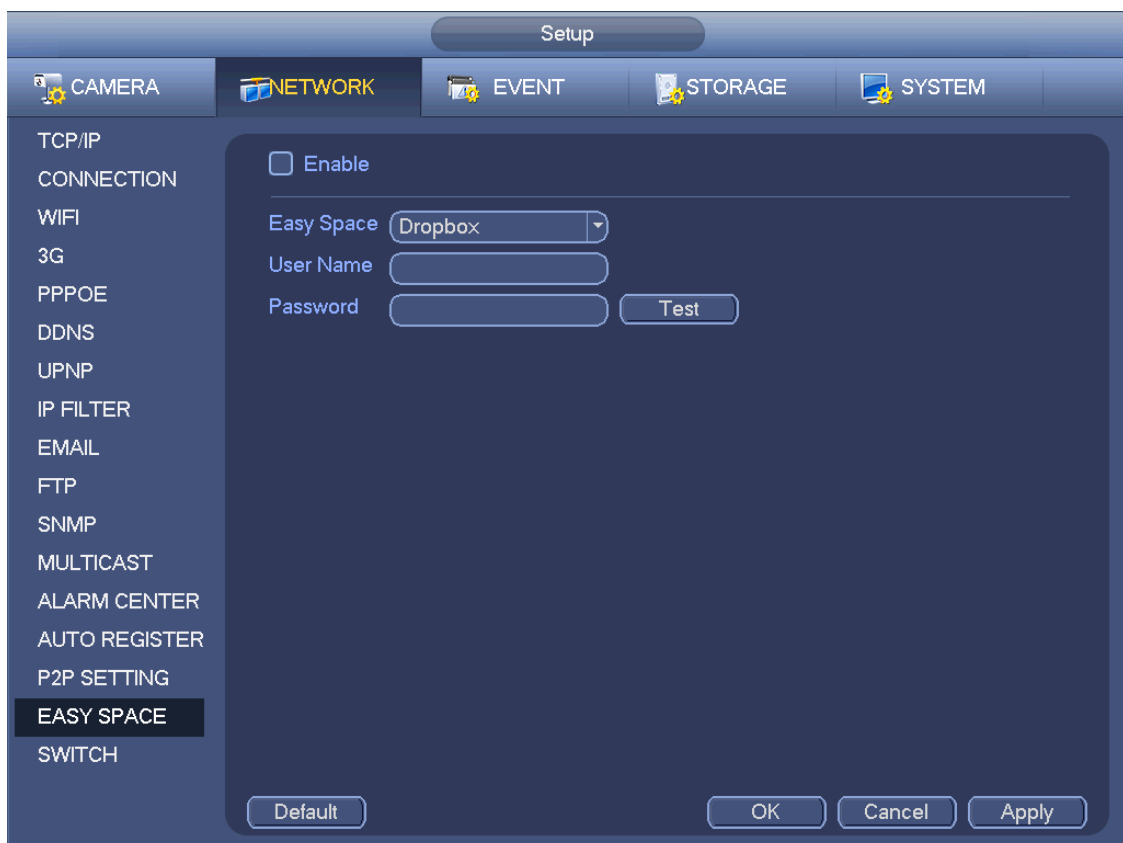

Obrázek 3-94

Poznámka:

- Nahraný soubor je určen pouze pro substream. Přejděte na rozhraní kontroly záznamu (main stream->setting->Storage->Record) a vyberte substream.
- Funkce easy space používá přenosovou šířku pásma. Obvykle je doporučena šířka pásma pro nahrávání vyšší než 512 kb / s a ujistěte se, že je síť stabilní.
- Data nahrávaná do easy space používají bezpečné SSL šifrování. Pokud tato funkce příliš vytěžuje CPU, povolte nahrávání pouze 1 kanálu.

4.8.1.16 SWITCH

Při připojení síťové kamery k PoE portu NVR, NVR automaticky přiřadí IP adresu podle zadaného segmentu IP. Síťová kamera se automaticky zaregistruje do NVR.

Je nezbytné nastavit adresu IP, masku podsítě, bránu atd. switche. Viz Obrázek 3-95.



Pozor

- Tato funkce je pro produkty s PoE porty.
- Nepřipojujte switche k portům PoE, může dojít k selhání připojení.
- Funkce switche v NVR je ve výchozím nastavení povolena. Segment IP v defaultu je 10.1.1.1. Obvykle doporučujeme použít výchozí nastavení.
- U kamery od třetí strany se ujistěte, že kamera podporuje funkci ONVIF a je povolena funkce DHCP.



Obrázek 3-95

Pokyny k PoE naleznete v následující tabulce.

Type	Note
Připojit kameru do PoE	Po připojení kamery k PoE NVR přidělí kamerám IP adresu ve specifikovaném segmentu IP. NVR se pokusí použít arp ping k nastavení . Pokud má NVR povoleno funkci DHCP, použije DHCP pro nastavení. <ul style="list-style-type: none"> Po úspěšném nastavení IP adresy může NVR poslat vysílání přes přepínač a získat odpovídající odpověď. Nyní se kamera zaregistrovala do NVR. Přejděte do rozhraní náhledu, zobrazte příslušný kanál, v levém horním rohu je malá ikona PoE. Přejděte do rozhraní Registrovat a zobrazte seznam připojených zařízení. Zobrazí se číslo kanálu PoE, informace o portu PoE apod. Klepnutím na tlačítko IP search zobrazíte nebo obnovíte informace.
Vyjměte kameru z portu PoE	Po odstranění síťového kabelu kamery z portu PoE se na kanálu zobrazí zpráva "Cannot find the network host" tedy "Nelze najít hostitele sítě". V registračním rozhraní je adresa IP zobrazena jako offline.
Politika mapování při připojení kamery k portu PoE.	PoE port a okno kanálu korespondují jedna k jedné. Připojíte například síťovou kameru k portu PoE 1 a ta se automaticky registruje se na kanál 1 (i kdyby na něm už byla jiná kamera z venkovní sítě, kamery v PoE switchi NVR mají přednost). Platí ve výchozím nastavení.

4.8.2 Síťové testy

V tomto rozhraní můžete vidět informace o síťových testech a zatížení sítě.

4.8.2.1 Síťový test

Z hlavního menu->Info-Network->Test, rozhraní síťového testu je jako na Obrázek 3-96.

- Cílová adresa IP: Zadejte prosím platnou adresu IPV4 a název domény.
- Test: Klepnutím na něj otestujete spojení s cílovou adresou IP. Výsledky testů mohou zobrazovat průměrné zpoždění a ztrátu paketů a stav sítě můžete také zobrazit jako OK, špatné, žádné připojení atd.
- Záloha sítě Sniffer: Vložte zařízení USB 2.0 a klepněte na tlačítko Refresh, můžete zobrazit zařízení v následujícím sloupci. Rozbalovací seznam můžete použít k výběru periferního zařízení. Klepnutím na tlačítko Browse vyberte cestu smapu. Stejně kroky jsou stejné jako u operací zálohování náhledu. Můžete zobrazit všechny názvy připojených síťových adaptérů (včetně sítí Ethernet, PPPoE, WIFI a 3G)

a klepnutím na tlačítko  v pravém panelu můžete spustit Sniffer. Klepnutím na šedé tlačítko stop Sniffer zastavíte. Upozorníme, že systém nemůže současně snímat několik síťových adaptérů.

Po spuštění programu Sniffer můžete ukončit implementaci příslušného síťového provozu, například přihlášení WEB, monitor. Vraťte se zpět do rozhraní Sniffer a klikněte na tlačítko  stop Sniffer. Systém může uložit pakety na zadanou cestu. Soubor je pojmenován po "Název síťového adaptéru + čas". Můžete použít software, jako je Wireshark, k otevření paketů v počítači, aby síťový specialista mohl analyzovat složité problémy se sítí.



Obrázek 3-96

4.8.2.2 Zatížení sítě

Z hlavního menu->Info-Network->Load, zatížení sítě je zobrazeno jako na Obrázek 3-97. Zde si můžete prohlédnout následující statistiky síťového adaptéru zařízení.

Zde můžete zobrazit informace o všech připojených síťových adaptérech. Stav připojení je v případě odpojení připojení zobrazen jako offline. Klepněte na jeden síťový adaptér. Můžete zobrazit statistiky toku dat, jako je rychlost odesílání a rychlost přijímané v horním panelu.

Upozornění

- Zobrazí se výchozí nastavení zatížení sítě LAN1.
- Zobrazte jedno zatížení sítě LAN najednou.

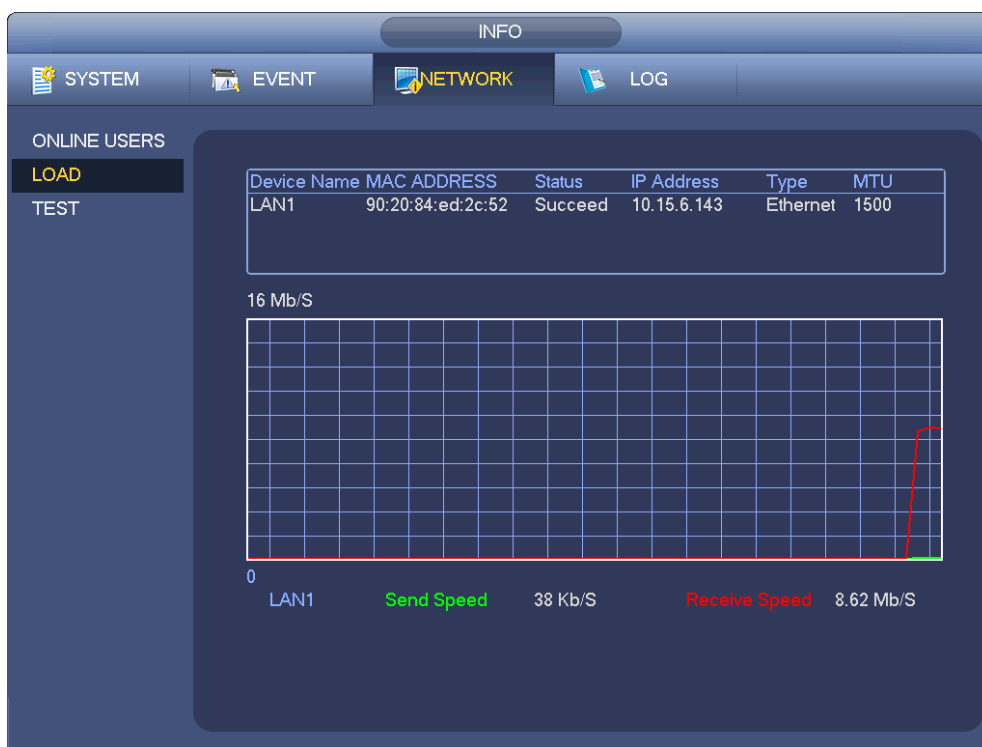

Obrázek 3-97

4.9 Úložiště

Zde můžete zobrazit informace o HDD, jako je typ, stav, celková kapacita, doba záznamu atd. Operace zahrnuje formátování, obnovení z chyby, změna vlastnosti HDD (čtení zápis, pouze pro čtení). Zde můžete také nastavit alarm a pozici úložiště HDD.

4.9.1 Základní

Správa úložného prostoru HDD.

- Step 1 Z hlavního menu->Setup->Storage->Basic.
Zadejte základní rozhraní. Viz Obrázek 5-43.

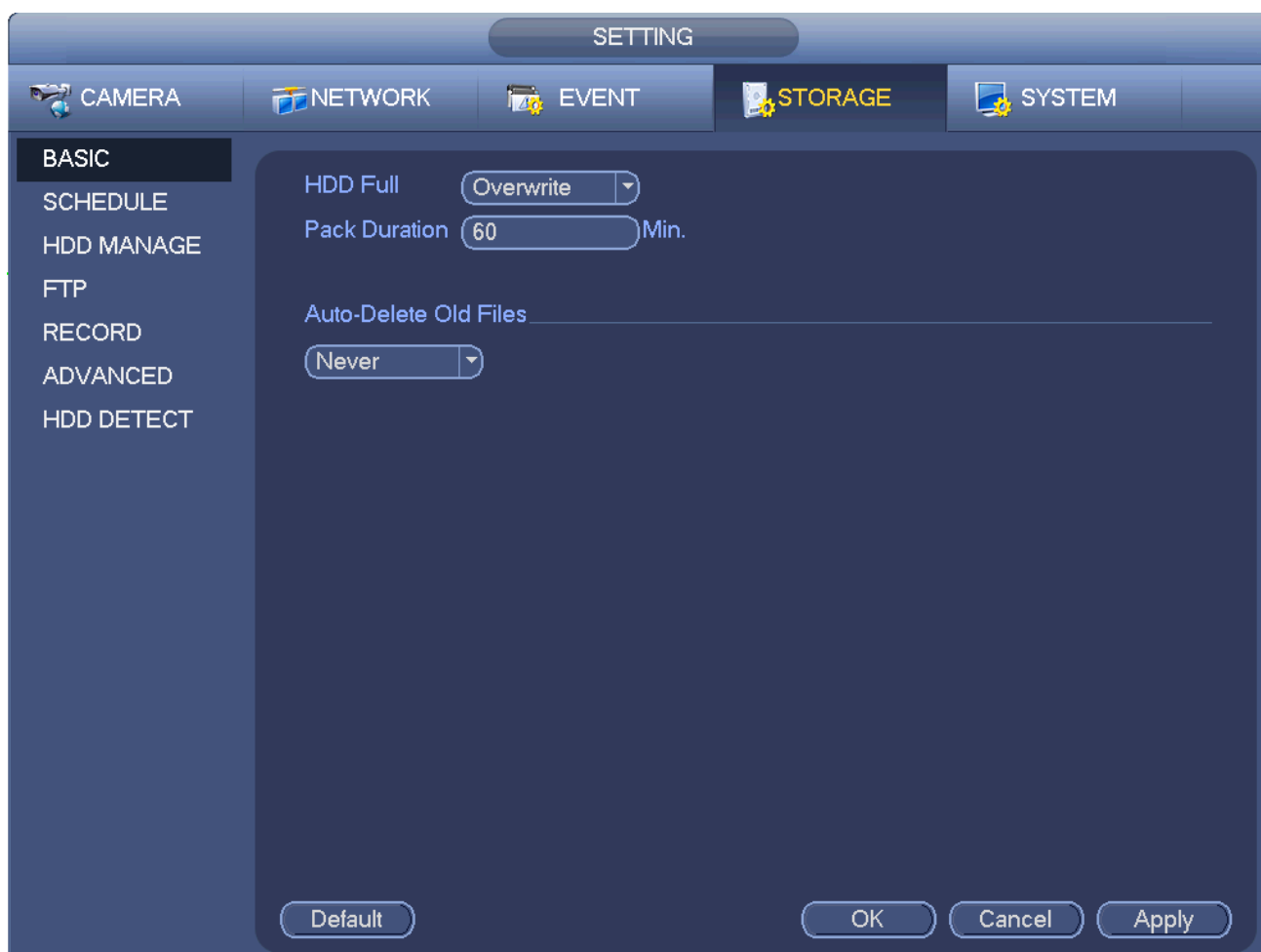

Obrázek 3-98

Step 2 Nastavení parametrů.

- Plný HDD: Když je pevný disk plný, je vybrán pracovní režim. Existují dvě možnosti: ukončení nahrávání nebo přepsání.
- Délka paketu: Určuje dobu trvání záznamu. Maximální délka je 120 minut.
- Automatické mazání starých souborů:
 - ✧ Nikdy: Neodstraňujte staré soubory automaticky.
 - ✧ Přizpůsobení: zadání přizpůsobeného období, systém může po zadaném počtu dnů automaticky odstraňovat odpovídající staré soubory.

Step 3 Chcete-li dokončit nastavení, klikněte na tlačítko Apply nebo Save.

4.9.2 Plán

Je třeba nastavit plán záznamu a snímků. NVR dokáže nahrávat nebo snímat, jak jste zadali. Podrobné informace naleznete v kapitole **Chyba! Nenalezen zdroj odkazů**. Kalendář nahrávání a 4.1.4.6.2 Kalendář snímků.

4.9.3 HDD

Zobrazuje a nastavuje vlastnosti HDD a formátuje pevný disk.

Zobrazuje aktuální typ HDD, stav, kapacitu apod. Operace obsahuje formátování HDD a změnu vlastností HDD (čtení a zápis, pouze čtení read-only, redundance).

- Chcete-li v budoucnu předejít přepsání souborů, můžete HDD nastavit jako pouze pro čtení.
- Chcete-li zálohovat nahraný video soubor, můžete HDD nastavit jako redundantní pevný disk.

Step 1 Z hlavního-menu->Setting->Storage->HDD Manager, můžete přejít na rozhraní pro správu HDD. Viz Obrázek 3-99.

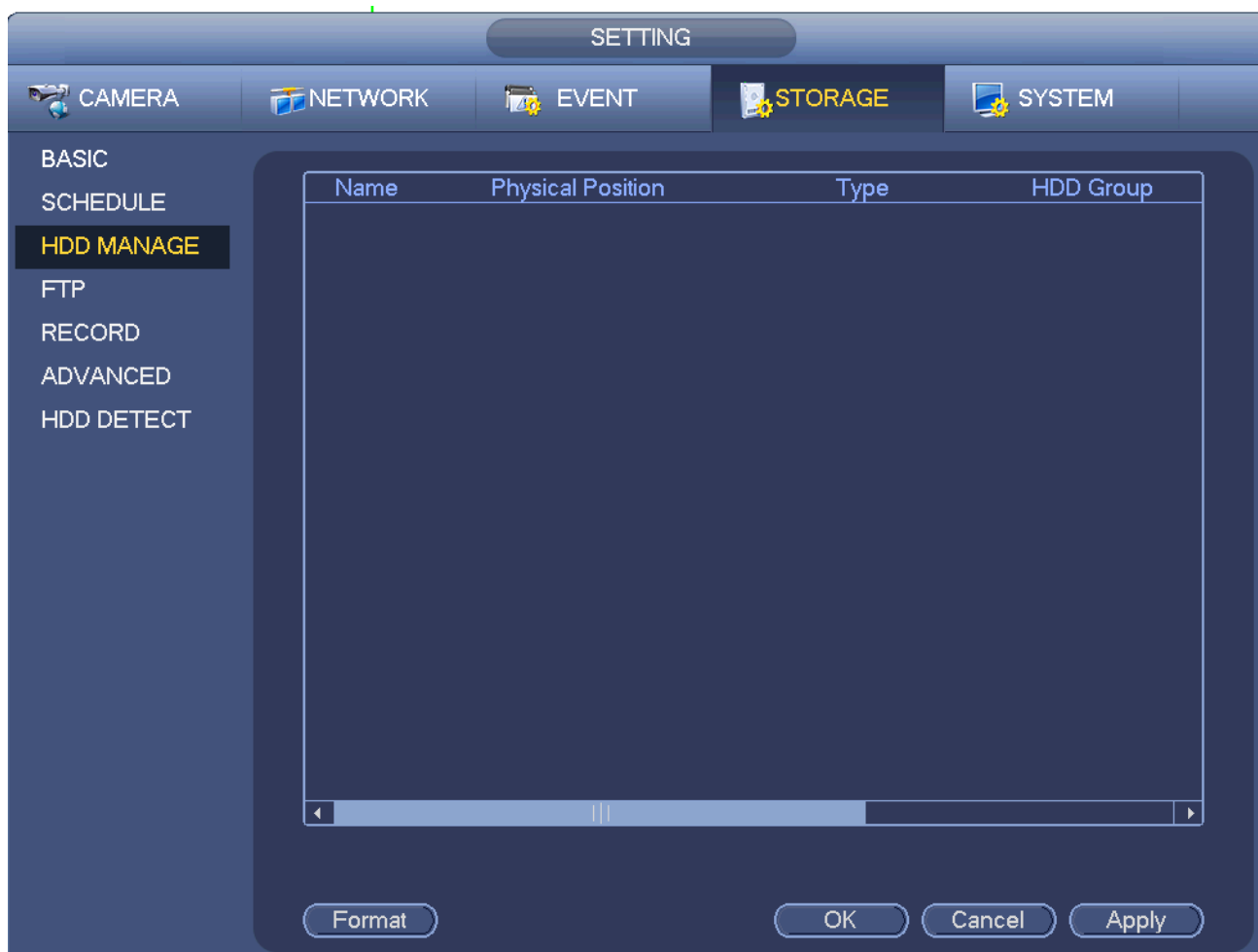

Obrázek 3-99

Step 2 Vyberte HDD a vyberte v rozevřacím seznamu čas. Klikněte na tlačítko Execute.

Step 3 Klepnutím na tlačítko OK dokončete nastavení. Naformátováni jste-li pevný disk, může se zobrazit výzva pro restartování systému, abyste aktivovali aktuální nastavení.

4.9.4 FTP

Jedná se o zálohování záznamového souboru nebo snímku na FTP.

Před operací stačí stáhnout nebo zakoupit nástroj služby FTP serveru a nainstalovat jej do počítače.



Upozornění

Nastavte prosím pro uživatele FTP serveru složku FTP správně, jinak systém nemůže načíst snímek.

Step 1 Z hlavního menu->Setting->Storage->FTP, zadejte rozhraní FTP. Viz Obrázek 3-100.

Step 2 Nastavte parametry.

Zde můžete zadat adresu serveru FTP, port a vzdálený adresář. Pokud je vzdálený adresář nulový, systém automaticky vytvoří adresářové složky podle IP, času a kanálu.

- IP adresa hostitele: hostitelská IP adresa, kterou jste nainstalovali FTP server.
 - Hostitelský port: Výchozí nastavení je 21.
 - Uživatelské jméno / Heslo: Účet pro přístup k FTP serveru.
 - Vzdálený adresář: složka vytvořená pod kořenovou cestou FTP podle příslušného pravidla.
- ✧ Pokud neexistuje žádný vzdálený adresář, systém může automaticky vytvořit různé adresáře

podle IP, času a kanálu.

- ✧ Pokud je vzdálený adresář, systém může vytvořit korespondenční složku pod kořenovou cestou FTP a pak vytváří různé složky podle IP adresy, času a kanálu.
- Délka souboru: Délka souboru je nahraná délka souboru. Pokud je nastavení větší než skutečná délka souboru, systém nahraje celý soubor. Pokud je zde nastavení menší než skutečná délka souboru, systém pouze nahraje nastavenou délku a automaticky ignoruje zbývající část. Pokud je intervalová hodnota 0, systém nahrává všechny soubory.
- Interval nahrávání snímků: Jedná se o interval nahrávání snímků. Je-li interval nahrávání snímků větší než frekvence snímků obrázků, systém pouze nahraje všechny snímky.
 - ✧ Pokud je interval snímku 5 sekund a frekvence snímku je 2 sekundy, systém pošle nejnovější obraz do vyrovnávací paměti po dobu 5 sekund.
 - ✧ Pokud je interval nahrávání snímků menší než frekvence snímků, systém nahrává dle intervalu. Pokud je například interval nastaven na 5 sekund a frekvence nahrávání snímku je 10 sekund, systém nahrává obrázek po 10ti sekundách.
 - ✧ V hlavním menu->Setting->Camera->Encode->Snapshot nastavíte frekvenci snímkování.
- Kanál: Vyberte kanál z rozevíracího seznamu a nastavte týden, období a typ záznamu.
- Den v týdnu / Období: Vyberte prosím z rozbalovacího seznamu, pro každý den můžete nastavit dvě období.
- Typ: Zvolte prosím nahraný typ záznamu (Alarm/intelligent/motion detect/regular). Zaškrtněte políčko a vyberte typ nahrávání.

Step 3 Klepněte na tlačítko Test, zobrazí se příslušné dialogové okno a vidíte, zda je připojení FTP OK nebo ne.

Step 4 Chcete-li dokončit nastavení, klikněte na tlačítko Apply nebo Save.

The screenshot shows the 'SETTING' menu with the 'FTP' option selected. The configuration fields are as follows:

- Enable
- Host IP: 0 . 0 . 0 . 0 Port: 21 (1~65535)
- User: [Empty field]
- Password: [Empty field] Anonymous
- Remote Directory: [Empty field] File Length: 0 M
- Image Upload Interval: 2 s
- Channel: D1
- Weekday: Thu
- Time Period 1: 00:00 - 24:00 ALARM&IVS Motion Continuous
- Time Period 2: 00:00 - 24:00 ALARM&IVS Motion Continuous

Buttons at the bottom: Default, Test, OK, Cancel, Apply.

Obrázek 3-100

4.9.5 Nastavení povolení záznamu

Po nastavení plánu záznamu nebo funkce rozvržení snímku nastavte prosím automatickou funkci záznamu / snímku, aby NVR mohl automaticky zaznamenávat nebo snímat. Podrobné informace naleznete v kapitole **Chyba! Nenalezen zdroj odkazů**. Nastavení záznamu.

4.9.6 Informace o HDD

Zde je seznam typu pevného disku, celkového prostoru, volného místa a stavu. Viz Obrázek 3-101.

○ znamená, že aktuální HDD je normální. - znamená, že zde není pevný disk.

Pokud je disk poškozen, systém ho zobrazí jako "?". Před přidáním nového pevného disku odstraňte ten poškozený.

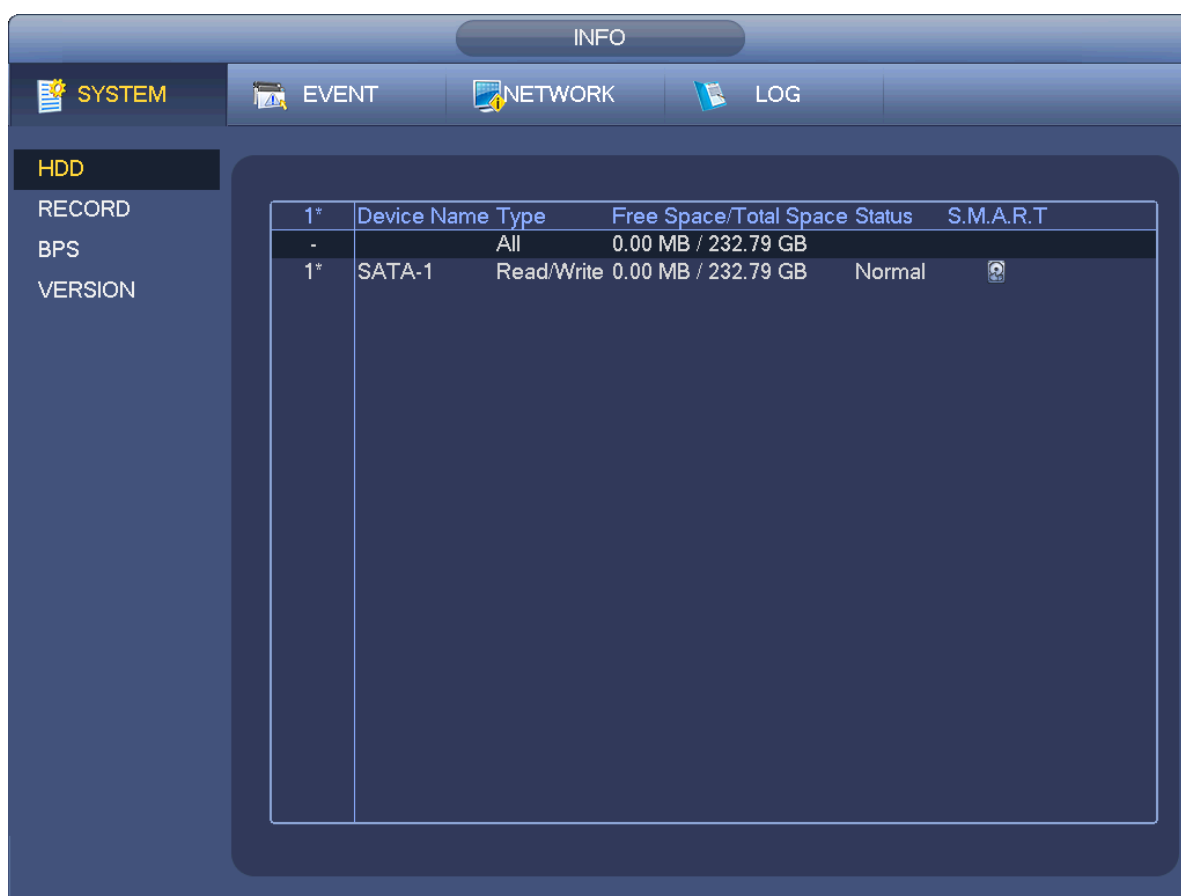

1*	Device Name	Type	Free Space/Total Space	Status	S.M.A.R.T
-		All	0.00 MB / 232.79 GB		
1*	SATA-1	Read/Write	0.00 MB / 232.79 GB	Normal	

Obrázek 3-101

Na Obrázek 3-101, klikněte na jednu položku pevného disku, rozhraní S.M.A.R.T je znázorněno na Obrázek 3-102.

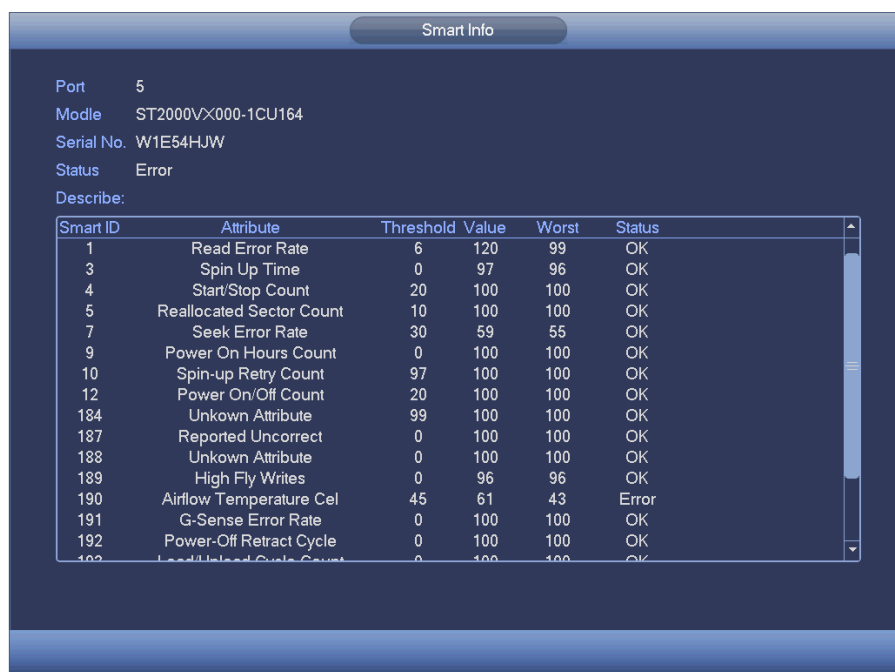

Obrázek 3-102

Parametr	Funkce
SATA	1 znamená, že je zde 1 pevný disk. U různých sériových produktů se může maximální počet disků HDD lišit. Pokud HDD pracuje správně, systém je zobrazen jako O. "_" Znamená, že není žádný pevný disk.
SN	Můžete zobrazit počet pevných disků, připojených k zařízení; * Znamená, že druhý HDD je současný pracovní HDD.
Typ	Příslušná vlastnost HDD.
Celkový prostor	Celková kapacita HDD.
Volný prostor	Volná kapacita HDD.
Stav	HDD může pracovat správně nebo ne.
Špatná stopa	Zobrazení zde je špatná stopa nebo ne.
Strana nahoru	Klepněte k zobrazení předchozí stránky.
Strana dolů	Klepněte k zobrazení další stránky.
Zobrazení doby nahrávání	Klepnutím zobrazíte informace o záznamu HDD (čas začátku souboru a čas konce souboru).
Zobrazení typu a schopnosti HDD	Kliknutím zobrazíte vlastnost HDD, stav a podobně.

4.9.7 Skupina HDD

Je třeba nastavit skupinu HDD pro provoz hlavního streamu, substreamu a snímků.



Pozor

Při nastavení skupiny HDD nastavte HDD pro každý kanál, jinak NVR nemůže uložit aktuální nastavení. Hlavní stream je zobrazen jako na Obrázek 3-103.

- HDD: Zde můžete zobrazit počet HDD, které může zařízení podporovat.
- Skupina: Uvádí číslo skupiny HDD aktuálního pevného disku.



Obrázek 3-103

Z rozevíracího seznamu vyberte příslušnou skupinu a klikněte na tlačítko Apply.

Klepnutím na tlačítko substream / snímek nastavíte odpovídající informace o skupině HDD.

4.9.8 Detekce HDD



Upozornění

Tato funkce je určena pouze pro některé série produktů.

Funkce detekce HDD detekuje aktuální stav HDD, abyste mohli jasně porozumět výkonu HDD a opravit poruchy HDD.

Existují dva typy detekce:

- Rychlé zjištění je možné zjistit pomocí univerzálních systémových souborů. Systém může rychle dokončit skenování na pevném disku. Chcete-li tuto funkci používat, ujistěte se, že HDD je nyní používán. Pokud byl pevný disk přenesen z jiného zařízení, ujistěte se, že data zápisu byla plně načtena v aktuálním zařízení.
- Globální detekce přijímá režim Windows pro skenování. Může to trvat dlouho a může mít vliv na

záznam na pevném disku.

4.9.8.1 Manuální detekce

Z hlavního menu->Setting->Storage->HDD Detect->Manual Detect, rozhraní je zobrazeno níže. Viz Obrázek 3-104.

Zvolte typ detekce a pevný disk. Začněte klepnutím na tlačítko Start. Můžete zobrazit odpovídající detekční informace.

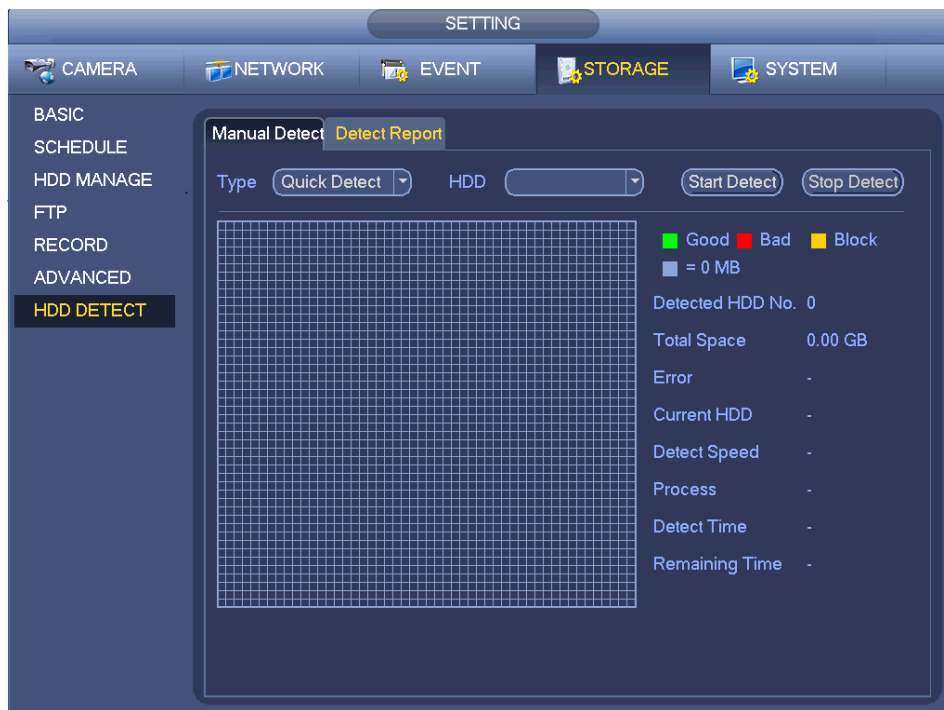

Obrázek 3-104

4.9.8.2 Protokol detekce

Po operaci detekce můžete přejít do protokolu detekce a zobrazit příslušné informace.

Z hlavního menu->Setting->Storage->HDD Detect->Manual Detect, rozhraní je zobrazeno níže. Viz Obrázek 4-191.

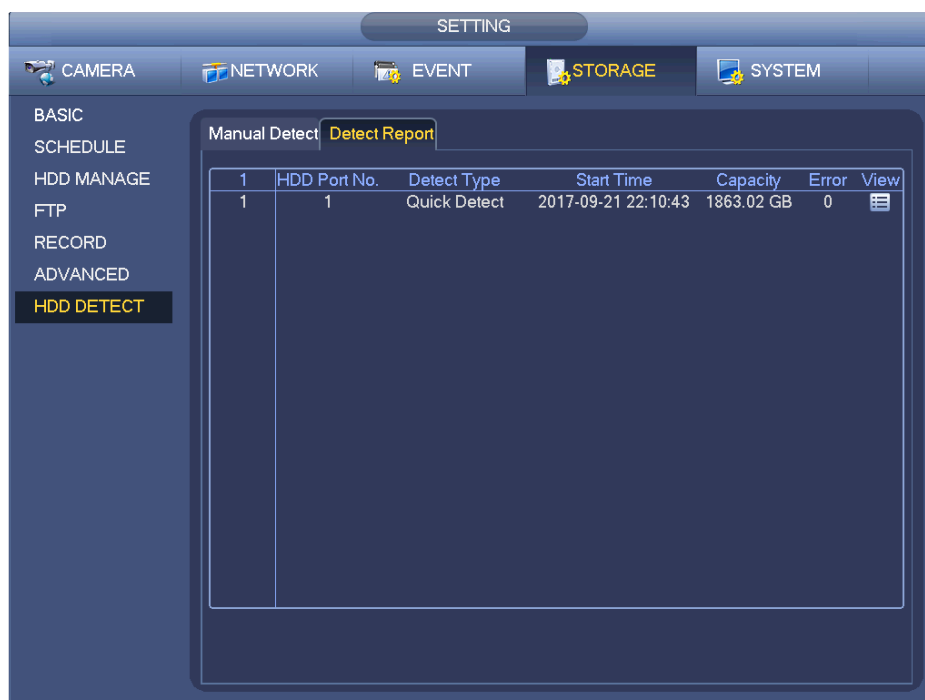

Obrázek 3-105

Klepněte na tlačítko View, zobrazí se podrobné informace, jako je zjištění výsledku, zálohování a S.M.A.R.T. Viz Obrázek 3- a Obrázek 3-3.

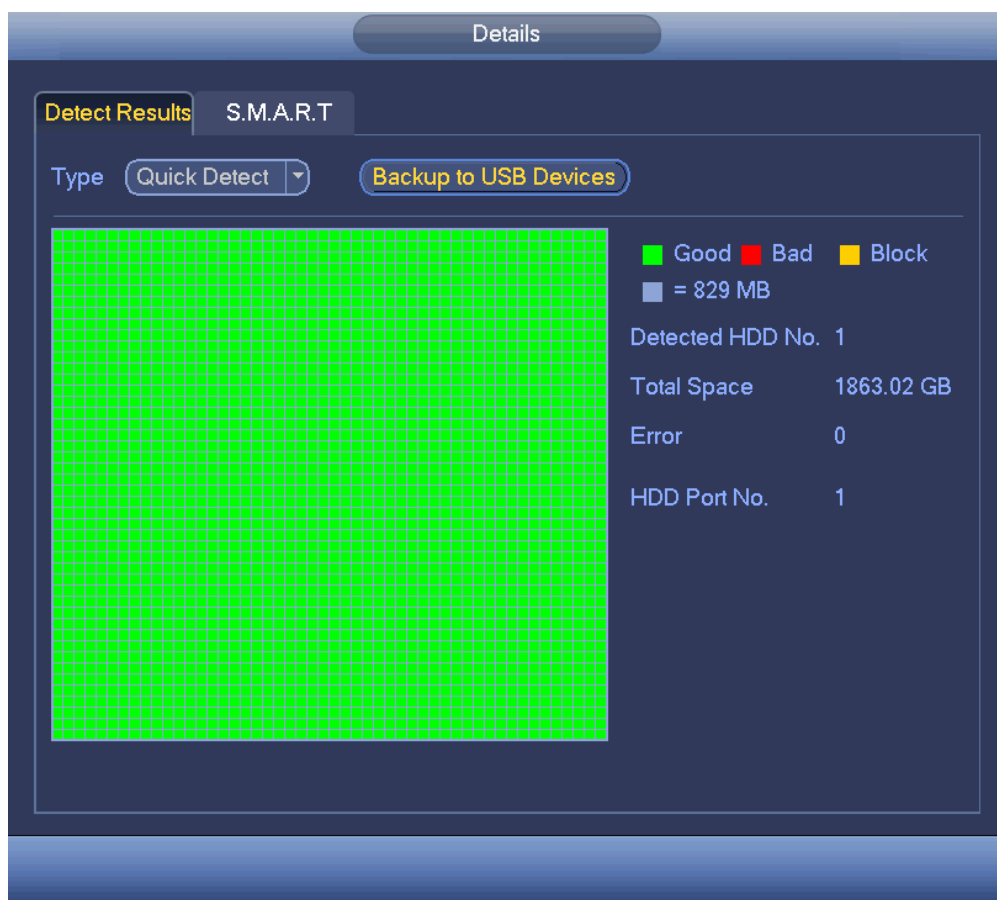

Obrázek 3-192

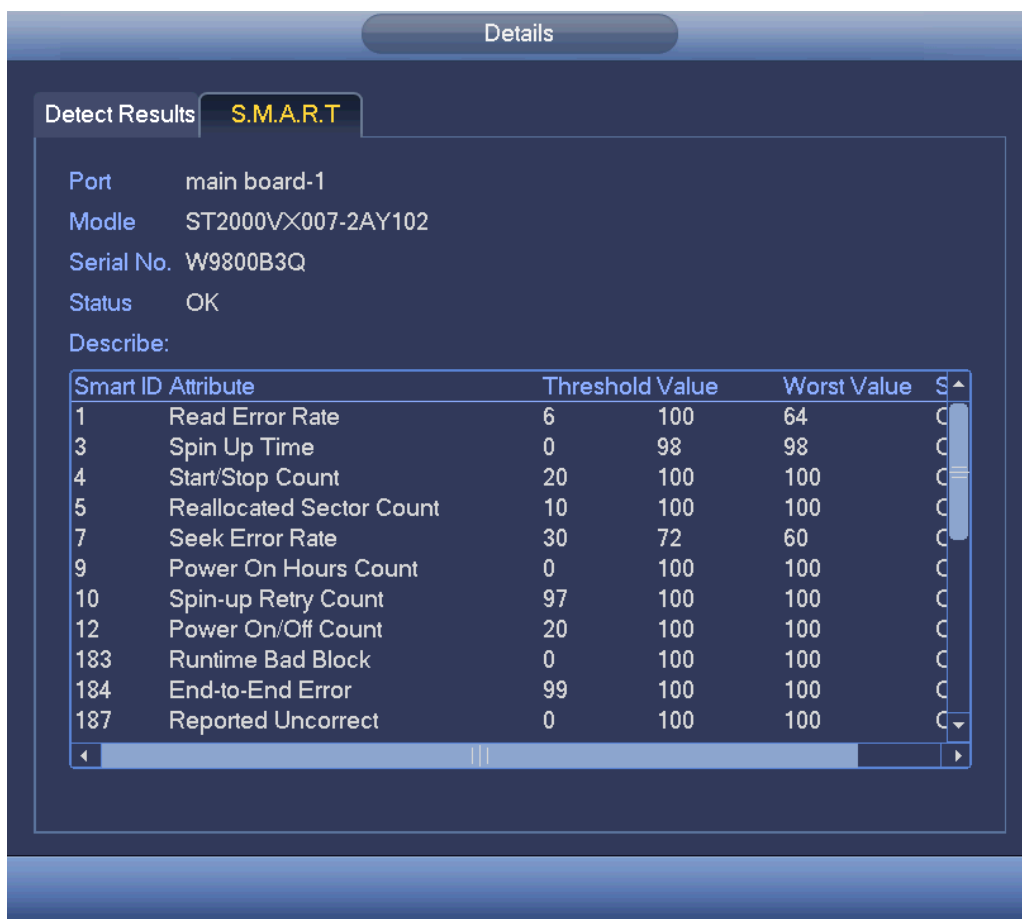

Obrázek 3-193

4.9.9 RAID Manager

RAID (redundantní pole nezávislých disků) je virtualizační technologie pro ukládání dat, která kombinuje více fyzických komponent HDD do jedné logické jednotky pro účely redundance dat, zlepšení výkonu nebo obje.



Upozornění

- Funkce RAID je pouze pro některé sériové produkty. Mírný rozdíl může být nalezen na uživatelském rozhraní.
- NVR nyní podporuje RAID0, RAID1, RAID5, RAID6 a RAID 10. Hotspare podporuje RAID1, RAID5, RAID6 a RAID10.
- Podrobné informace naleznete v následující tabulce.

RAID Typ	HDD Počet
RAID0	Alespoň 2 HDD.
RAID1	Pouze 2 HDD.
RAID5	Alespoň 3 HDD. Obvykle doporučujeme, aby RAID5 se skládal ze 4 až 6 pevných disků.
RAID6	Alespoň 4 HDD.
RAID10	Alespoň 4 HDD.

4.9.9.1 RAID konfigurace

Je na vás, abyste spravovali RAID HDD. Může zobrazovat název RAID, typ, volné místo, celkový

prostor, stav atd. Zde můžete přidat nebo smazat RAID pevný disk.

Klepnutím na tlačítko Add vyberte typ RAID a vyberte HDD, klepnutím na tlačítko OK přidáte. Viz Obrázek 3-106.

Vytvoření RAID jedním kliknutím

- Kliknutím automaticky vytvoříte RAID5.
- Pro vytvoření funkce RAID můžete vybrat fyzický pevný disk, který není součástí skupiny RAID nebo vytvořené diskové pole, a vytvořit tak RAID5. Můžete se obrátit na následující situace:
- Neexistuje žádný RAID, žádný hotspare disk: Systém přímo vytvoří RAID5 a vytvoří současně jeden hotspare disk.
- Neexistuje žádný RAID, ale existuje hot spare disk: Systém vytvoří pouze RAID5. Používá předchozí záložní disk.
- Existuje systém RAID: Systém zruší předchozí nastavení RAID a vytvoří nový RAID5. Systém vytvoří disk Hotspare, pokud neexistuje. Systém využívá předchozí hotspare disk, pokud je k dispozici hotspare disk.
- Na pozadí bude formátován virtuální disk.

Vytvořit manuálně

Step 1 Nejprve vyberte typ RAID a postupujte podle pokynů pro nastavení velikosti HDD.

Step 2 Klikněte na tlačítko Create manually, systém zobrazí dialogové okno, které vás upozorní, že vymaže všechna data.

Step 3 Klepnutím na tlačítko OK dokončete operaci.

Upozornění

Klepnutím na  vymažete RAID.

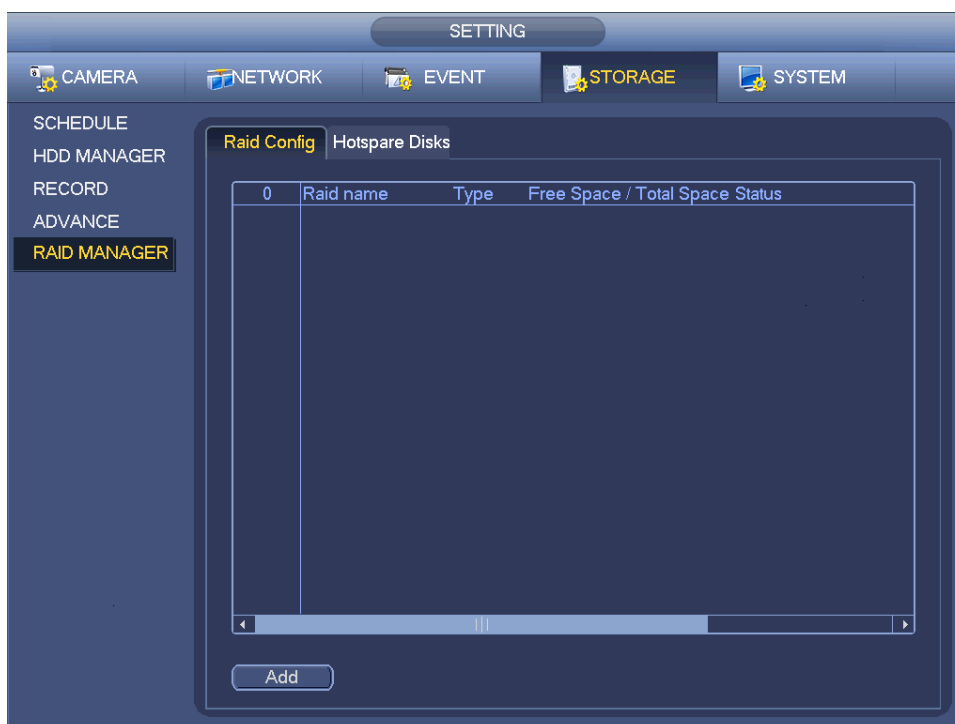

Obrázek 3-106

4.9.9.2 Hotspare disky

Pokud HDD skupina RAID nefunguje, nebo je funkce neobvyklá, hotspare disk může nahradit porušený

nebo abnormální HDD v případě ztráty dat. Je zárukou spolehlivosti systému ukládání dat.

Klepněte na název záložky Disky hotspare, můžete přidat záložní HDD. Viz Obrázek 3-107. Typ zahrnuje dvě možnosti:

- Globální: Globální hotspare disk. Když se jakýkoli RAID stane poškozeným, může nahradit a postavit RAID.
- Místní: Místní hotspare disk. Když se určitý RAID stane poškozeným, může nahradit a postavit RAID.

Vyberte hotspare a klikněte na tlačítko Delete. Klepněte na tlačítko Apply k odstranění.

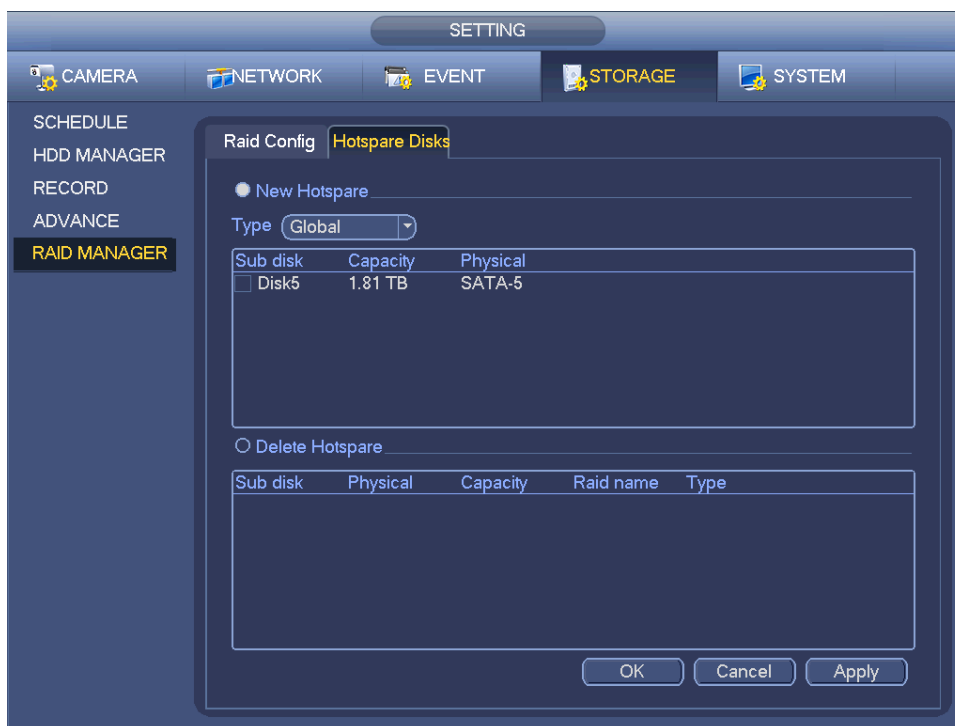

Obrázek 3-107

4.10 Údržba a správce zařízení

4.10.1 Účet

Jedná se o správu uživatelů, skupiny uživatelů a uživatele ONVIF, nastavte bezpečnostní otázky administrátora.

Upozornění

- Pro uživatelské jméno je maximální délka řetězec 31 bajtů a u skupiny uživatelů je maximální délka řetězce 15 bajtů. Uživatelské jméno může obsahovat pouze anglické písmena, čísla a "_", "@", ".".
- Výchozí hodnota uživatele je 64 a výchozí hodnota skupiny je 20. Systémový účet přijímá řízení na dvou úrovních: skupina a uživatel. Uživatelská práva musí být menší než práva skupiny (administrátorská práva jsou nastavena ve výchozím nastavení).
- Pro správu skupin nebo uživatelů existují dvě úrovně: admin a uživatel. Uživatelské jméno musí být jedinečné a jeden uživatel musí patřit pouze do jedné skupiny.

4.10.1.1 Uživatel

4.10.1.1.1 Přidat uživatele

Step 1 Z hlavního menu->Setting->System->Account->User.
Zadejte uživatelské rozhraní. Viz Obrázek 3-108.

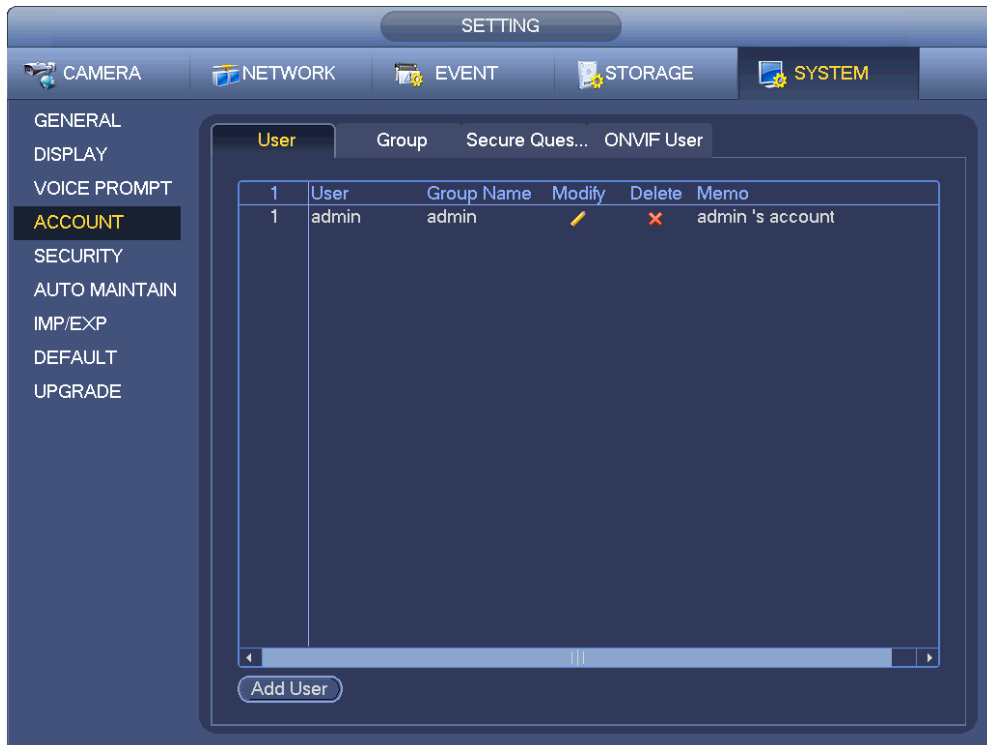

Obrázek 3-108

Step 2 Klikněte na uživatelské tlačítko Add na Obrázek 3-108.
Rozhraní zobrazeno jako na Obrázek 3-109.



Obrázek 3-109

Step 3 Zadejte uživatelské jméno, heslo, z rozevřacího seznamu vyberte skupinu, do které patří. Poté můžete zkontrolovat odpovídající práva aktuálního uživatele.

Upozornění

Pro pohodlnou správu uživatelů obvykle doporučujeme, aby obecné uživatelské právo bylo nižší než účet administrátora.

Step 4 Po uplynutí této doby klepněte na tlačítko Set, můžete nastavit platnou dobu pro použití běžného účtu. Viz Obrázek 3-110.



Obrázek 3-110

Step 5 Klepněte na tlačítko Set a můžete nastavit šest období v jednom dni. Viz Obrázek 3-111.

Step 6 Zaškrtněte políčko po uplynutí této doby, můžete aktivovat aktuální nastavení.

Upozornění

Zaškrtněte políčko před týdnem; je to uložení nastavení období do vybraného týdne.



Obrázek 3-111

Step 7 Klepni na OK.

4.10.1.1.2 Úprava uživatele

Z main menu->Setting->System->Account->User, klikněte , přejdete do rozhraní pro změnu informace o uživateli. Viz obrázek Obrázek 3-112.



Obrázek 3-112

Pro administrátora můžete změnit e-mail, zapnout / vypnout vzor odemknutí, změnit otázku výzvy k zadání hesla, nastavit bezpečnostní otázky. Viz Obrázek 3-113.

The screenshot shows a 'Modify User' window with the following fields and options:

- User Name: admin
- User MAC: [empty]
- Modify Password:
- Email Address: [empty]
- Old Password: [empty]
- Group: admin
- New Password: [empty]
- Memo: admin's account
- Confirm Password: [empty]
- Unlock Pattern [icon]
- Prompt Question: c111111
- Security Questions: [button]
- Authority: [empty]

The 'System' tab is active, showing the following checked options:

<input checked="" type="checkbox"/> All	<input checked="" type="checkbox"/> SYSTEM	<input checked="" type="checkbox"/> SYSTEM INFO	<input checked="" type="checkbox"/> MANUAL CONT...
<input checked="" type="checkbox"/> ACCOUNT	<input checked="" type="checkbox"/> EVENT	<input checked="" type="checkbox"/> NETWORK	<input checked="" type="checkbox"/> CAMERA
<input checked="" type="checkbox"/> STORAGE	<input checked="" type="checkbox"/> BACKUP	<input checked="" type="checkbox"/> DEVICE MAINT...	
<input checked="" type="checkbox"/> SECURITY			

Buttons: Save, Cancel

Obrázek 3-113

- Vložte emailovou adresu a poté klikněte na Save (uložit), systém uloží nastavení/změnu emailové adresy.
 - Zakřížkujte políčko k aktivování vzoru odemykání a poté klikněte na  pro uložení (Save) změn ve funkci vzoru odemykání.
 - Nastavte bezpečnostní otázky
- Step 1 Klikněte Security question (bezpečnostní otázky), přejděte do rozhraní. Viz Obrázek 3-114.



Obrázek 3-115

- Step 2 Kliknutím na Add group tlačítko jako na Obrázek 3-115. vstoupíte do Add group rozhraní. Viz Obrázek 3-116.
- Step 3 Input Vložte jméno skupiny a poté vložte informace k připomenutí druhu skupiny, pokud je to třeba. Zaškrtněte políčka pro vybrání pravidel.



Obrázek 3-116

4.10.1.3 Bezpečnostní otázky

Poznámka

Tato funkce je dostupná pouze pro admin uživatele.

Můžete změnit bezpečnostní otázky. Poté, co správně zodpovíte bezpečnostní otázky, můžete resetovat heslo admin účtu.

Z main menu->Setting->System->Account->Security question, viz rozhraní níže, Obrázek 3-117. Vložte správné bezpečnostní odpovědi a poté klikněte na Delete (vymazat) v dolním rohu. Můžete resetovat bezpečnostní otázky a odpovědi.

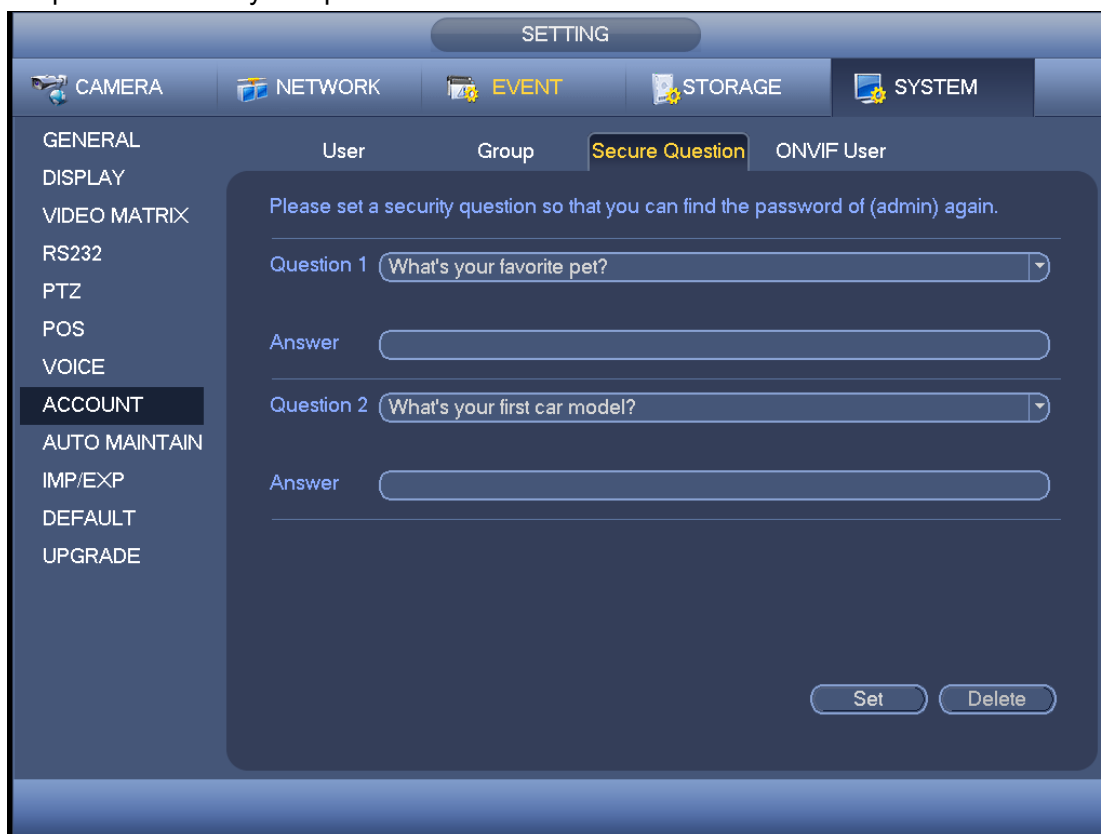

Obrázek 3-117

4.10.1.4 ONVIF Uživatel

Když je kamera třetí strany připojena k DVR prostřednictvím uživatele ONVIF, použijte ověřený účet ONVIF pro připojení k DVR. Zde můžete přidat/smazat/upravit uživatele.

Poznámka

Výchozí nastavení ONVIF uživatele je **admin**. Vytvoří se poté co inicializujete NVR.

Step 1 Z main menu->Setting->System->Account->ONVIF User.

Vstupte do ONVIF rozhraní. Viz Obrázek 3-118.

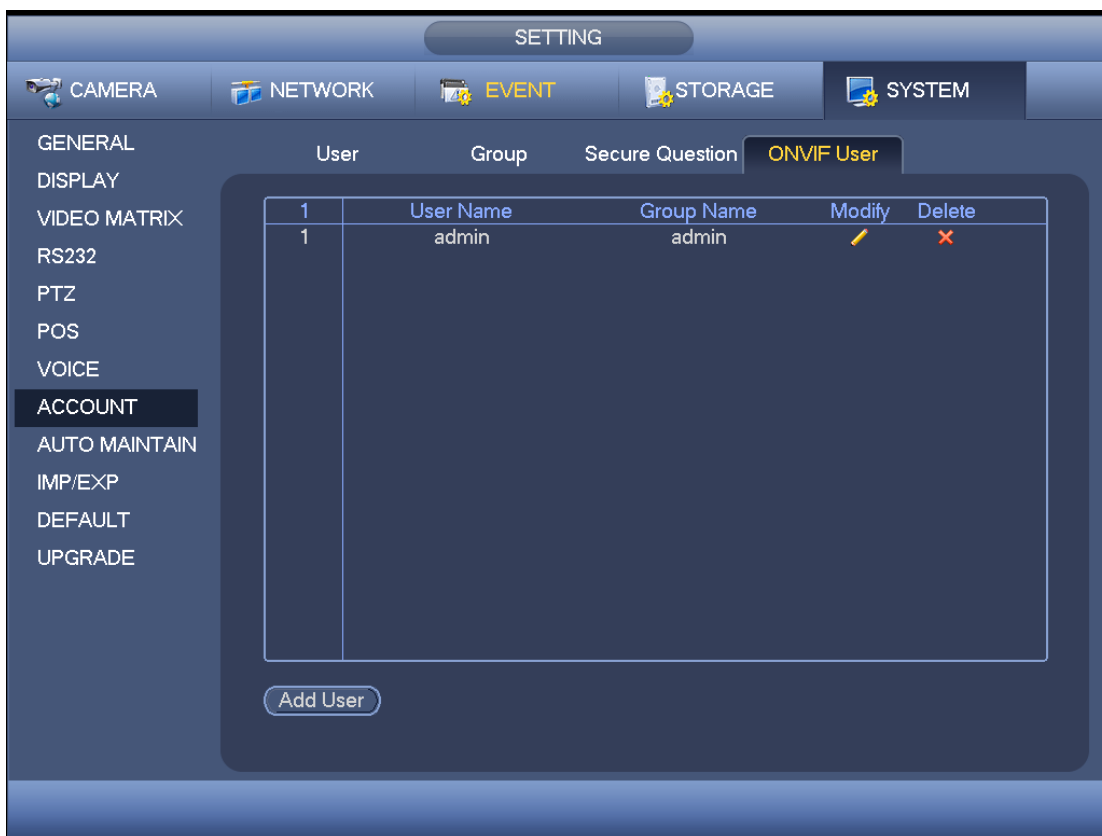

Obrázek 3-118

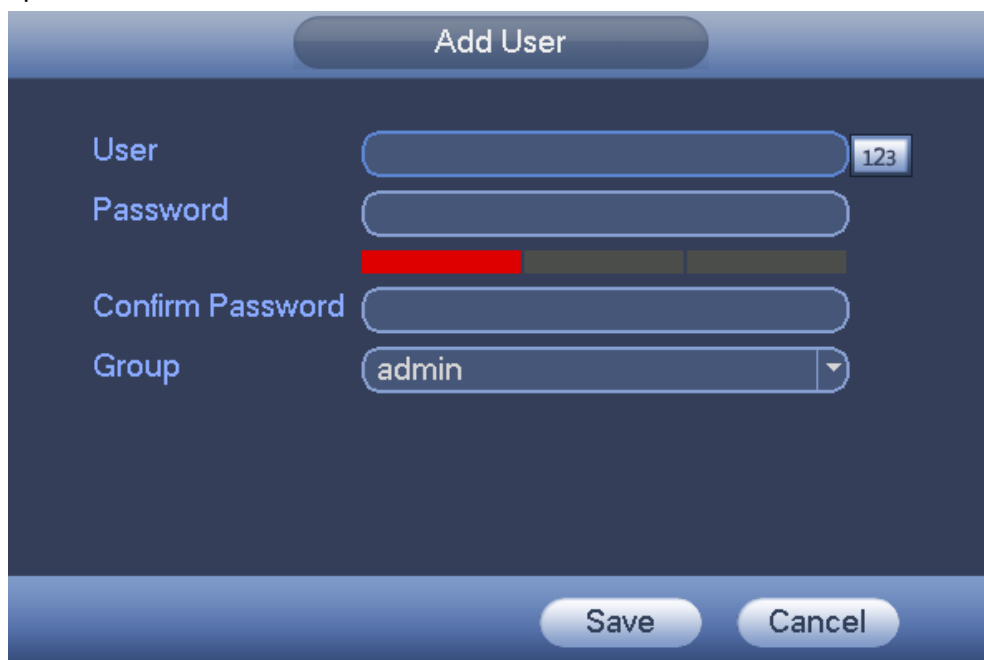

- Step 2 Klikněte Add user (přidat uživatele) tlačítko.
Vstupte do rozhraní Add user. Viz.



Obrázek 3-119

- Step 3 Nastavte uživatelské jméno, heslo a poté vyberte skupinu ze seznamu.
Step 4 Klikněte na Save (uložit) pro zkompletování nastavení.

Poznámka

Klikněte na  pro změnu uživatelských informací, klikněte na  pro vymazání aktuálního uživatele.

4.10.1.5 Online Uživatel

Zde můžete spravovat online uživatele připojené k NVR. Viz Obrázek 3-120.

Klikněte na  pro odpojení nebo zablokování jednoho uživatele, pokud disponujete dostatečným uživatelským oprávněním.

Systém detekuje každých 8 sekund nově přidané nebo vymazané uživatele a list aktualizuje.

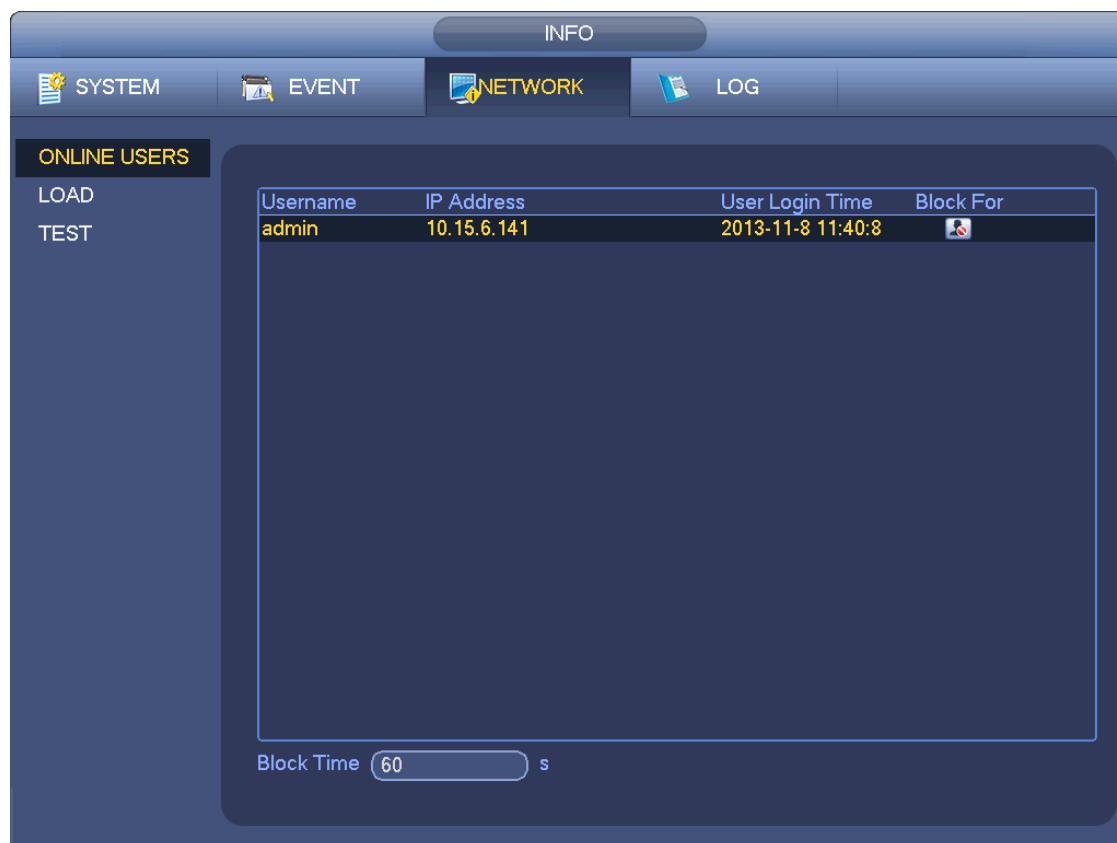

Obrázek 3-120

4.10.2 Systémové Informace

4.10.2.1 Verze

Z main menu->Info->System->version, přejdete do rozhraní. Slouží k zobrazení informace NVR verze. Na uživatelském rozhraní lze nalézat mírné rozdíly.

4.10.2.2 BPS

Slouží k zobrazení aktuálního bitového toku (kb/s) a rozlišení. Viz Obrázek 3-121.

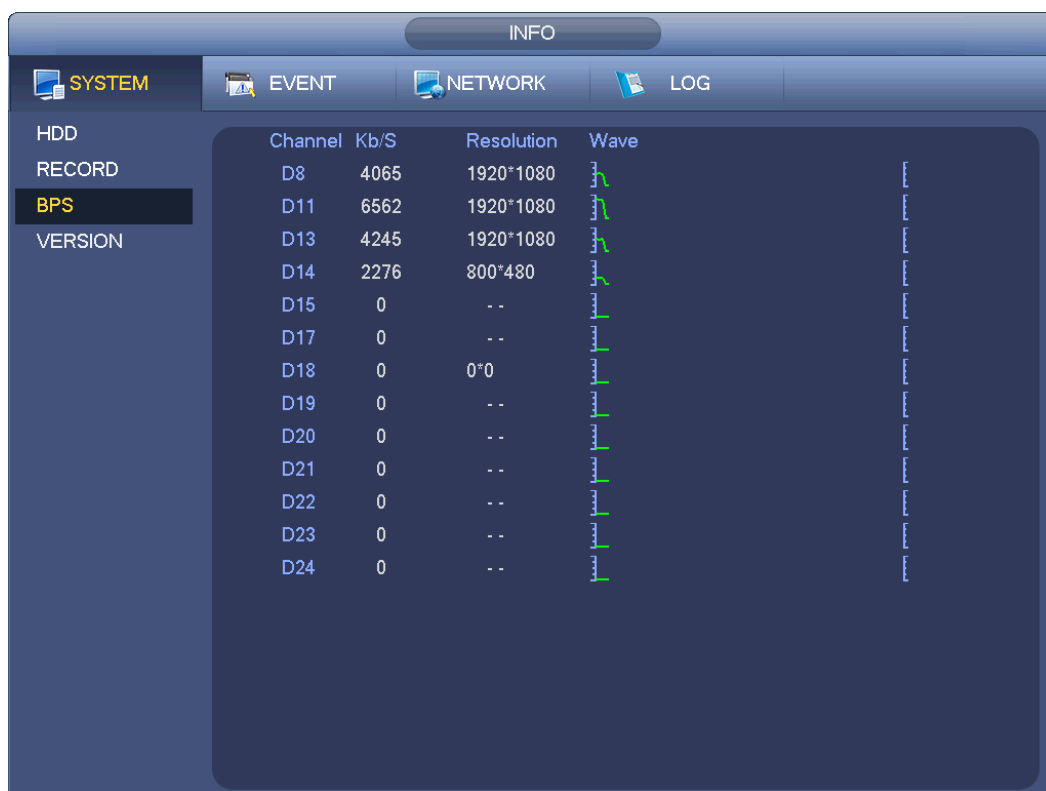

Obrázek 3-121

4.10.2.3 Informace o události

4.10.2.3.1 Alarm Status

Z main menu->info-Event (událost), přejdete k prohlížení statusu kanálu vzdáleného zařízení, protokolu připojení apod. Viz Obrázek 3-122.



Obrázek 3-122

4.10.2.3.2 People Counting

Tato funkce dovoluje systému detekovat tok lidí ve specifikovaných zónách a zobrazit statistický obrázek toku lidí.

Z main menu->Info->Event->People Counting, přejdete do následujícího rozhraní. Viz Obrázek 3-123.

Channel: Vyberte kanál ze seznamu.

- Type (typ): Vyberte typ zprávy z rozevřacího seznamu. Zahrnuje denní zprávu/měsíční zprávu/roční zprávu. Klepnutím můžete vybrat graf histogramů nebo polygonů.
- Start time/end time (čas startu/konce): Vložte start a konec funkce počítání lidí.
- Enter (vstup): Zaškrtněte pro vyhledání vstupního množství.
- Exit (výstup): Zaškrtněte políčko pro vyhledání výstupního množství.
- Display No. (zobrazení počtu): Po zaškrtnutí políčka systém může zobrazit zprávu o vstupním a výstupním množství lidí.



Obrázek 3-123

4.10.2.3.3 Heat Map

Zde je možné hledat a zobrazit teplotní mapu každého kanálu

V main menu->Info->Event->Heat Map, můžete přejít na následující rozhraní, Viz Obrázek 3-124.

Vyberte kanál, čas startu a konce měření. Upozorňujeme, že lze zobrazit zprávu z období v lhůtě jednoho měsíce.

Klikněte na vyhledávání (Search), poté můžete vidět zprávu o teplotní mapě.



Obrázek 3-124

4.10.3 Voice

Funkce zvuku slouží ke správě zvukových souborů a nastavení funkce přehrávání rozvrhu. Je třeba realizovat funkci aktivace audio vysílání.



Poznámka

Tato funkce je určena pouze pro určité série modelu.

4.10.3.1.1 Správa souborů

Zde můžete přidat zvukový soubor, poslouchat zvukový soubor nebo přejmenovat / odstranit zvukový soubor. Můžete zde také upravit hlasitost zvuku, Viz Obrázek 3-125.



Obrázek 3-125

Klepněte na Přidat (Add), zde můžete přidat zvukový soubor a importovat zvukový soubor přes USB zařízení. Formát zvukových souborů musí být MP3 nebo PCM. Viz Obrázek 3-126.

Poznámka

Velikost souborů nesmí přesahovat 2K-10MB.



Obrázek 3-126

4.10.3.1.2 Rozvrh

Zde lze nastavit funkci vysílání rozvrhu. Můžete zde přehrávat zvukové soubory ve stanovených časech. Viz Obrázek 3-127.



Obrázek 3-127

4.10.4 RS232

Po nastavení parametrů RS232 může NVR použít port COM pro připojení k jinému zařízení, které má ladit a opeřovat.

Z Main menu->Setting->System->RS232, RS232, viz rozhraní níže. Existuje 5 položek, viz obrázek.

Funkce: Existují různá zařízení, které můžete vybrat.

- Konzola slouží k použití COM nebo mini-end softwaru, ke zdokonalení nebo ladění programu.
- Kontrolní klávesnice slouží ke kontrole zařízení přes speciální klávesnici.
- Transparentní COM (adaptér) slouží k připojení k PC a přímému přesunu dat.
- Protokol COM slouží pro funkci card overlay.
- Síťová klávesnice slouží k tomu, abyste mohli ovládat zařízení pomocí speciální klávesnice.
- PTZ matrix se připojuje k ovládání periferní matrix.



Poznámka

Různé série produktů podporují různé RS232 funkce. Viz aktuální produkt pro aktuální informace.

- Baud rate: You can select proper baud rate.
- Datový bit: Můžete vybrat správný datový bit. Hodnota se pohybuje od 5 do 8.
- Stop bit: obsahuje tři hodnoty, 1/1.5/2.
- Parita: existuje 5 možností: žádná/lichá/sudá/mezera.

Výchozí nastavení systému:

- Funkce: Console /konzola/
- Baud rate (přenosová rychlost):115200

- Datový bit (data bit):8
- Stop bit:1
- Parity (parita): None (žádná)

Poté, co zkompletujete veškerá nastavení, klikněte na save (uložit) tlačítko. Systém se vrátí do předchozího menu.



Obrázek 3-128

4.10.5 Broadcast

Funkce slouží k přenosu ke kameře, nebo skupině kamer.

Step 1 Z Main menu->Setting->System->Broadcast.

Vstoupíte do, viz Obrázek 3-129.

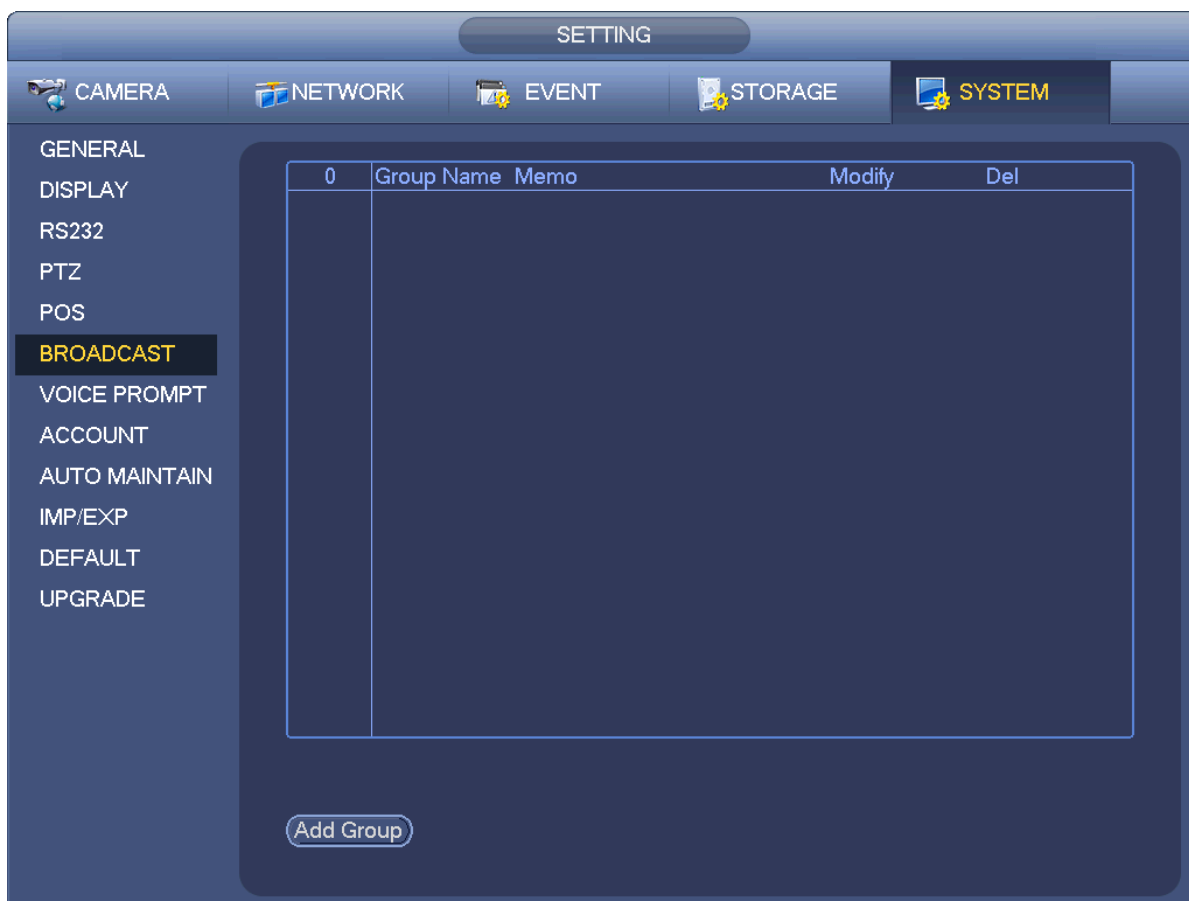

Obrázek 3-129

- Step 2 Klikněte na Add group (přidat skupinu).
Vstupte do rozhraní pro přidání skupiny. Viz Obrázek 3-130.







Obrázek 3-130

- Step 3 Vložte jméno skupiny a vyberte jeden nebo více kanálů.

Step 4 Klikněte Save pro uložení a dokončete nastavení skupinového přenosu.

Poznámka

Na rozhraní přenosu (broadcast), klikněte  pro změnu skupinového nastavení, klikněte  pro vymazání skupiny.

Poté, co dokončíte nastavení přenosu, na následujícím rozhraní klikněte  na navigovací liště. Zařízení zobrazí dialogové okno přenosu. Vyberte jméno skupiny a poté klikněte na  pro začátek přenosu. Viz Obrázek 3-131.

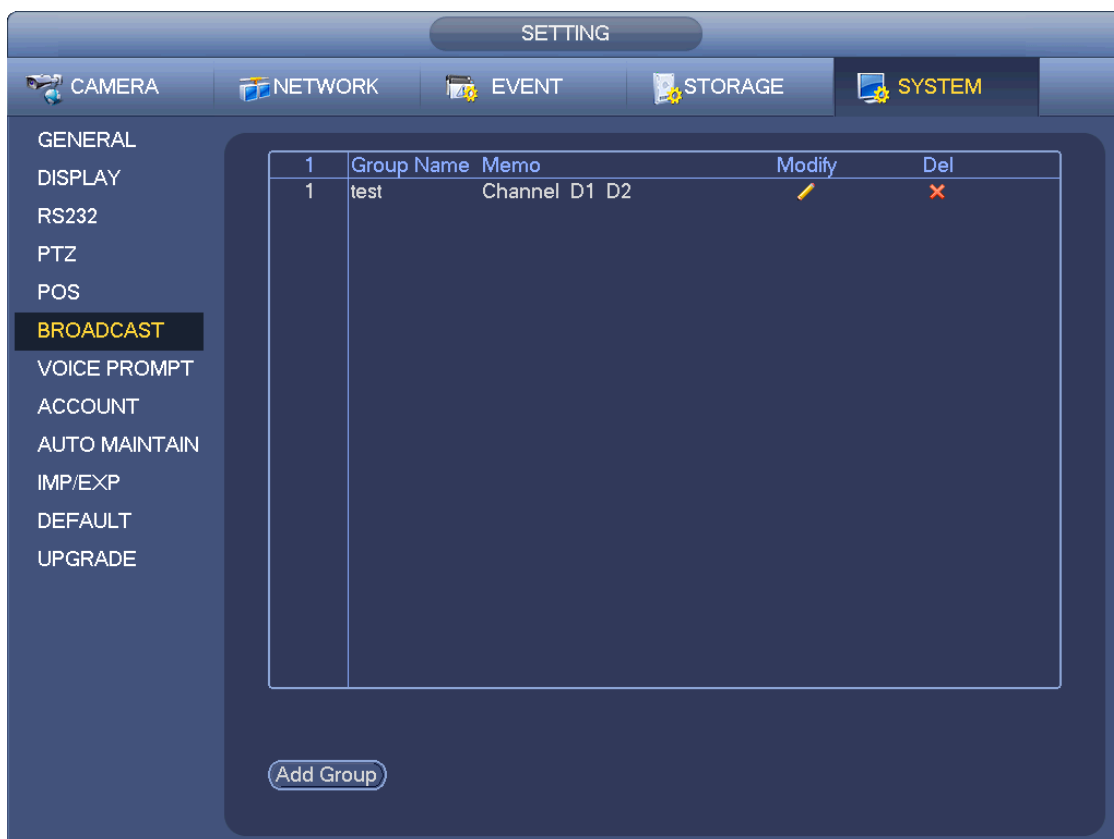

Obrázek 3-131

4.10.6 Bezpečnost

4.10.6.1 IP Filtr

IP filtr rozhraní viz Obrázek 3-132. Můžete přidat IP na následujícím seznamu. Seznam podporuje maximálně 64 IP adres. Systém podporuje platné adresy IPv4 a IPv6. **Upozorňujeme, že systém musí zkontrolovat platnost všech adres IPv6 a implementovat optimalizace.**

Po zapnutí funkce důvěryhodných webů, mohou pouze na listu uvedené IP adresy mít přístup k aktuálnímu NVR.

Pokud povolíte funkci blokování webů, následující uvedené IP adresy nebudou mít přístup k aktuálnímu NVR.

- Enable (povolit): Zaškrtnutím políčka aktivujete funkci důvěryhodných a blokování stránek. Tyto dvě funkce nelze vidět, pokud je tlačítko Enable šedé.
- Type (typ): Můžete vybrat důvěryhodnou stránku a blacklist (černou listinu) z rozbalovací nabídky. Můžete vidět IP adresu v následujícím sloupečku.

- Start address/end address:(výchozí adresa/koncová adresa) Vyberte v rozbalovací nabídce jeden typ. Můžete vložit IP adresu ve výchozí a koncové adrese. Nyní můžete kliknout na Add IP (přidat IP) pro přidání IP.
 - Nově přidané IP adresy jsou ve výchozím nastavení povoleny. Odstraněním symbolu √ před položkou, zmizí aktuální položka ze seznamu.
 - Systém podporuje maximálně 64 položek.
 - Sloupec adres podporuje IPv4 nebo Pv6 formát. Pokud se jedná o IPv6 adresu, systém umožňuje optimalizaci. Například, systém může optimalizovat aa:0000: 00: 00aa: 00aa: 00aa: 00aa: 00aa as aa:: aa: aa: aa: aa: aa: aa.
 - Systém automaticky odstraní místo, pokud je před nebo po nově přidané IP adrese nějaký prostor.
 - Systém kontroluje výchozí adresu pouze tehdy, pokud přidáte IP adresu. Systém kontroluje výchozí a koncové adresy, pokud přidáte IP sekci, koncová adresa bude větší než počáteční.
 - Systém by měl zkontrolovat, jestli nově přidané adresy existují nebo ne. Systém IP adresu nepřidá, pokud zjistí, že adresa neexistuje.
 - Delete (vymazat): Klinutím odejmete specifikovanou položku.
 - Edit (upravit): Klikněte na edit pro úpravu výchozích a koncových adres. Viz obrázek Obrázek 3-133. Po dokončení úprav a optimalizace IPv6, může systém zkontrolovat platnost IP adresy.
- Default (výchozí): Klikněte na výchozí pro přechod do výchozího nastavení. Ve výchozím nastavení funkce důvěryhodných a blokových stránek zrušená.

Poznámka

- Pokud povolíte důvěryhodné stránky, pouze IP z důvěryhodných stránek může mít přístup k zařízení.
- Pokud povolíte blokové stránky, IP z blokových stránek nemůže mít přístup k zařízení.
- Systém podporuje Add MAC (přidat MAC) adresy.

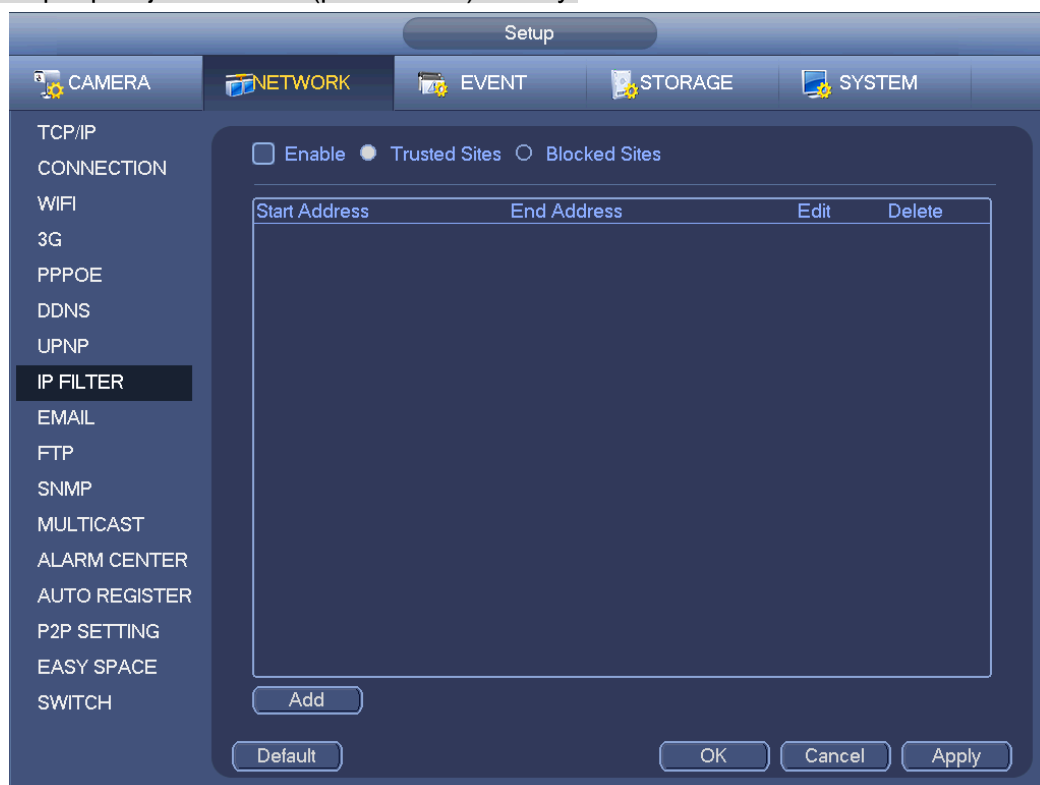

Obrázek 3-132

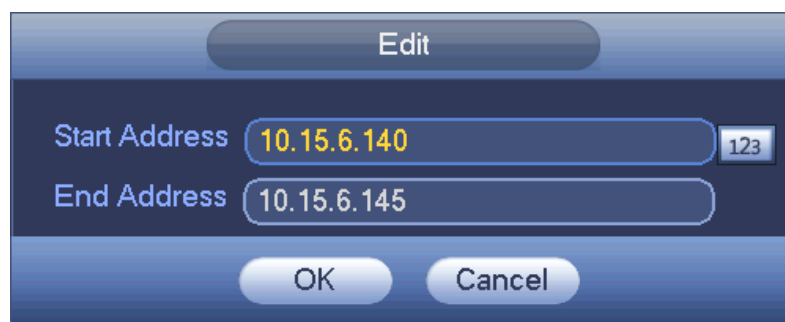

Obrázek 3-133

4.10.7 Auto Údržba

Zde můžete nastavit automatický čas restartu a automatické vymazávání starých souborů. Můžete nastavit automatické vymazávání po určitém počtu dní. Viz Obrázek 3-134.

Můžete vybrat správné nastavení z rozbalovací nabídky.

Po dokončení všech nastavení, klikněte na tlačítko Save (uložit), systém se vrátí zpět do předchozí nabídky.

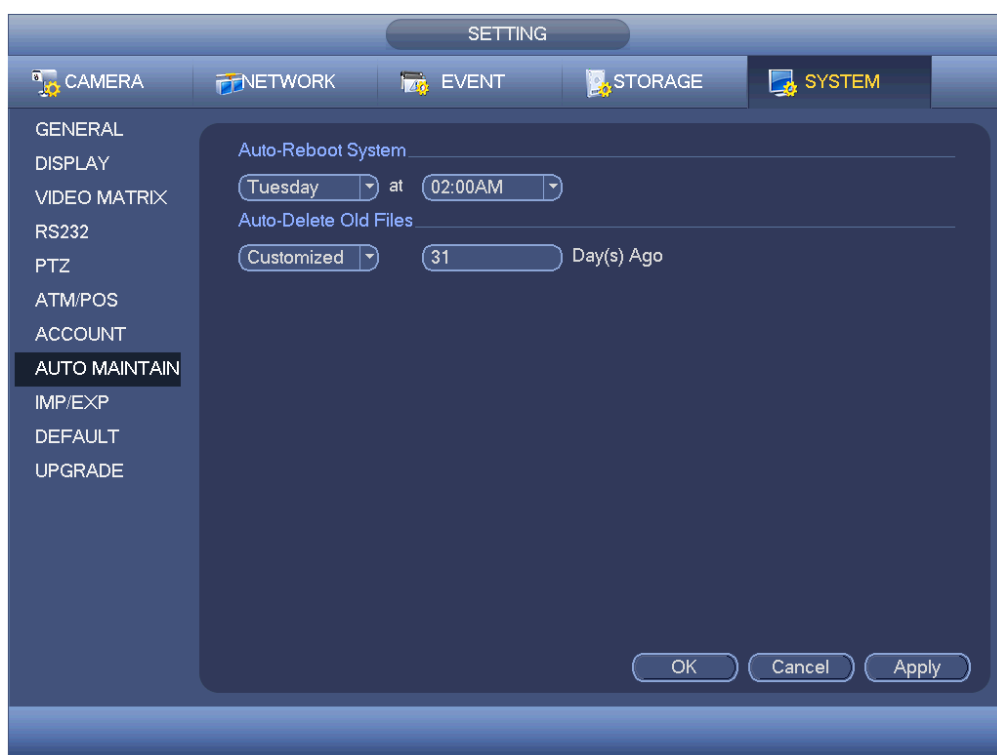

Obrázek 3-134

4.10.8 Záloha (Backup)

4.10.8.1 Záloha souborů

V tomto rozhraní, můžete zálohovat nahrané soubory na USB zařízení.

- a) Připojte USB vypalovačku, paměť USB, nebo přenosný HDD atd. k zařízení.
- b) Z Main menu->Backup, přejdete do rozhraní zálohování. Viz Obrázek 3-135

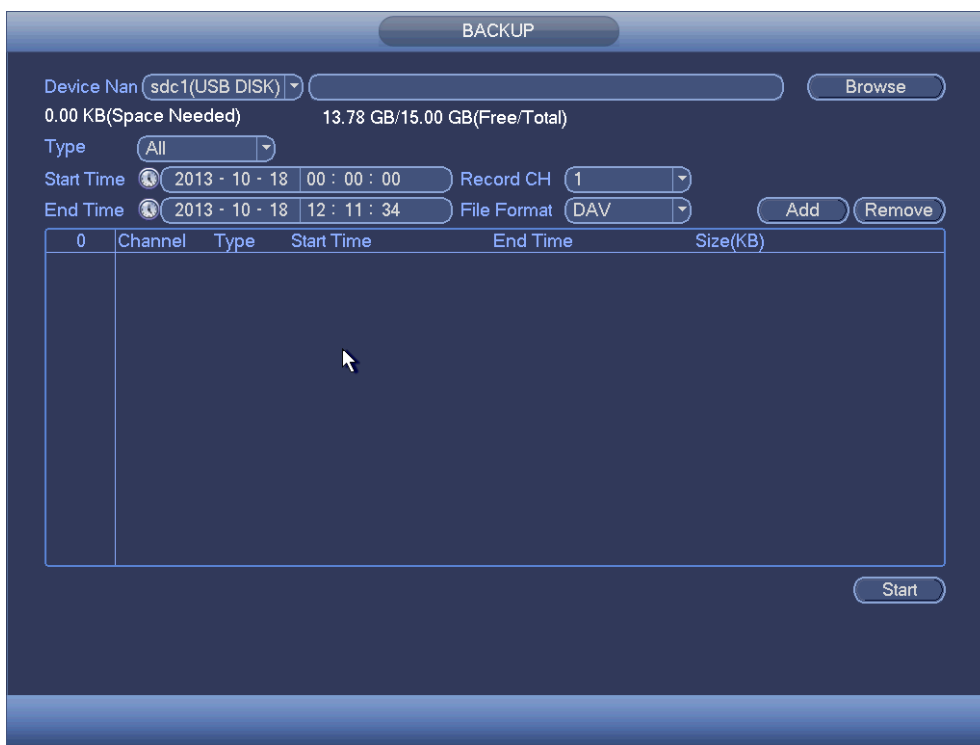

Obrázek 3-135

- c) Vyberte zálohovací zařízení a poté nastavte kanál, Start/End time (začátek/konec) souboru.
- d) Klikněte na add (přidat) tlačítko, systém začne vyhledávat. Všechny odpovídající soubory se zobrazí dole v okně. Systém vypočítává potřebnou a zbývající kapacitu. Viz Obrázek 3-136.
- e) Systém zálohuje pouze soubory se zatržítkem (✓) před jménem kanálu. Můžete použít tlačítko Fn nebo cancel (zrušit) tlačítko k odstranění sériového čísla souboru.
- f) Klikněte na tlačítko záloha (backup) a můžete zálohovat vybrané soubory.
- g) Když systém dokončí zálohování, zobrazí se dialogové okno s informací o úspěšné záloze.

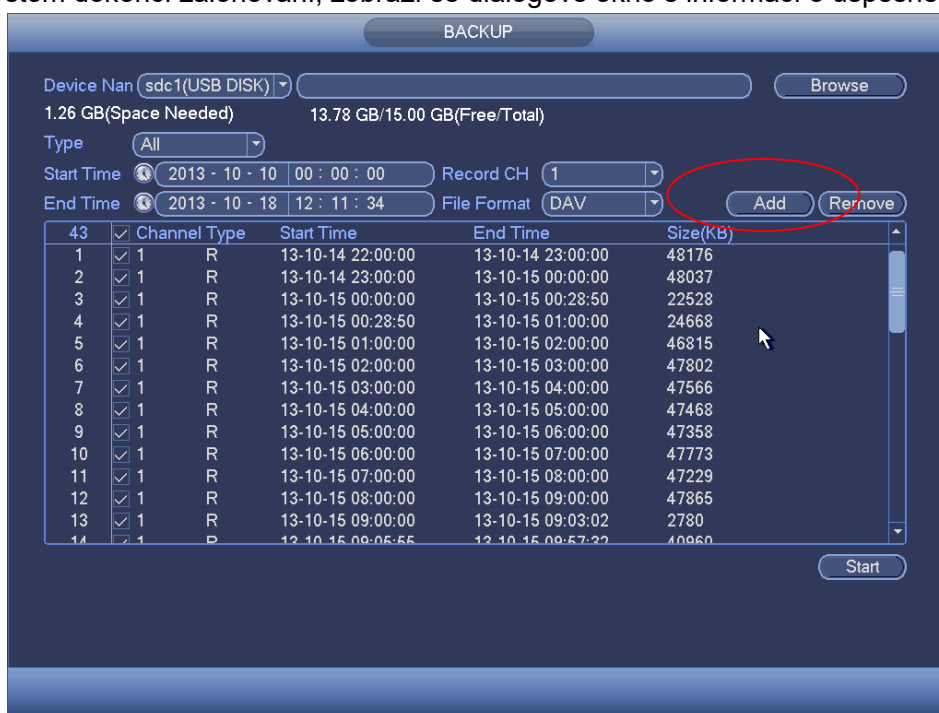

Obrázek 3-136

- h) Klikněte na tlačítko backup, systém začne vypalovat. Ve stejné chvíli se backup tlačítko přemění na stop tlačítko. Zobrazí se zbývající čas k dokončení operace a procesní lišta vlevo dole.



Poznámka

- Během procesu zálohování můžete klepnutím na tlačítko ESC ukončit aktuální rozhraní pro jinou operaci (pouze u některých sériových produktů). Systém ukončí proces zálohování.
- Formát názvu souboru je obvykle: Jméno kanálu, typ záznamu a čas. V názvu souboru, YMD formát je Y+M+D+H+M+S. Přípona souboru je .dav.

4.10.8.2 Import/Export

Tato funkce umožňuje kopírovat aktuální konfiguraci systému do jiných zařízení. Podporuje také import, vytváření nových složek a mazání složek a dalších funkcí.

Z Main menu->Setting->System->Import/Export, viz níže rozhraní konfigurační soubor zálohování. Viz Obrázek 3-137.



Obrázek 3-137

- Export: Nejprve připojte periferní zařízení a přejděte na následující rozhraní. Klepněte na tlačítko Exportovat a uvidíte odpovídající složku "Config_Time". Dvakrát klikněte na složku, můžete si prohlédnout některé záložní soubory.
- Import: Umožňuje importovat konfigurační soubory z periferního zařízení do aktuálního zařízení. Nejprve musíte vybrat složku. Zobrazí se dialogové okno s výzvou k výběru složky, pokud vybíráte soubor. Systém zobrazí dialogové okno, pokud v aktuální složce není žádný konfigurační soubor. Po úspěšném importu systém musí restartovat a aktivovat nové nastavení.
- Formát: Klikněte na tlačítko Format, systém zobrazí dialogové okno vyzývající k potvrzení aktuální operace. Systém začíná formátovat poté, co potvrdíte kliknutím na OK.

Poznámka

- **System nemůže znovu otevřít konfigurační rozhraní, pokud je v procesu zálohování.**
- **System obnoví zařízení při každém přechodu na konfigurační zálohu a nastaví aktuální adresář jako kořenový adresář periferního zařízení.**
- **Pokud prvně jdete do rozhraní konfigurace zálohování a poté vkládáte periferní zařízení, klikněte prosím Refresh (obnova) tlačítko pro prohlédnutí nově přidaných zařízení.**

4.10.8.3 Záloha Logu

a) Z Main menu->Info->Log, rozhraní je ukázáno níže. Viz Obrázek 3-138.



Obrázek 3-138

- b) Zvolte typ protokolu a nastavte čas začátku/konce, klikněte na tlačítko Search (hledat), zobrazí se čas a informace o událostech. Klikněte  pro zobrazení detailních informací o událostech.
- c) Vyberte položky protokolu, které chcete uložit a klepněte na tlačítko zálohování, můžete vybrat složku, kterou chcete uložit. Klepněte na tlačítko Start pro zálohování a příslušné dialogové okno se zobrazí po dokončení procesu.

4.10.8.4 USB Device Auto Pop-up

Poté co vložíte USB zařízení, systém ho může auto detekovat. Poté zobrazí následující dialogové okno. Funkce umožňuje pohodlně zálohovat soubor, protokol, konfiguraci nebo aktualizací systém. Viz Obrázek 3-139. Viz kapitola 4.10.8.1 Záloha souborů, kapitola 4.10.8.3 Záložní protokol, kapitola 4.10.8.2 Import/Export.



Obrázek 3-139

4.10.9 Výchozí (Default)



Varování!

Jakmile použijete výchozí funkci, některá vaše přizpůsobená nastavení se mohou navždy ztratit! Před zahájením operace si prosím vše rozmyslete dvakrát!

Pro opravení některých problémů, např. po upgrade firmware, nebo pokud je zařízení pomalé, je možné obnovit výchozí tovární nastavení. Došlo k chybě konfigurace.

Z Main menu->Setting->System->Default, přejděte do výchozího nastavení . Viz Obrázek 3-140.

Zkontrolujte položku, kterou chcete obnovit výchozí nastavení, nebo zaškrtněte políčko All (vše) pro výběr všech položek. Klepněte na tlačítko OK nebo tlačítko Apply, systém zobrazí dialogové okno. Klepněte na tlačítko OK pro obnovení.



Obrázek 3-140

4.10.10 Upgrade

4.10.10.1 Aktualizace souborů

Z Main menu->Setting->Info->Update, přejděte do následujícího rozhraní. Viz Obrázek 3-141.

Step 1 Vložte USB zařízení, které obsahuje aktualizací soubor.

Step 2 Klikněte na tlačítko a poté vyberte soubor s příponou .bin.

Step 3 Systém zobrazí příslušné dialogové okno po dokončení procesu aktualizace.

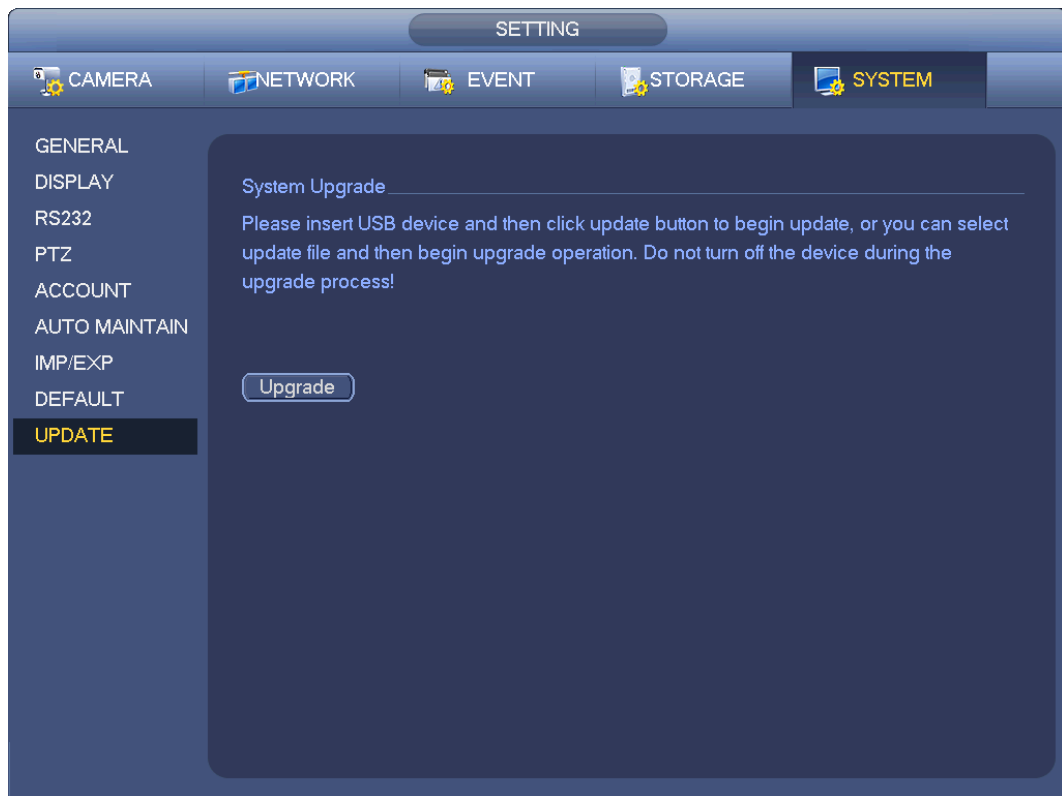

Obrázek 3-141

4.10.10.2 Cloud Upgrade

Když je NVR online, můžete použít online aktualizaci pro aktualizování firmware.

Poznámka

Ujistěte se, že NVR má správně připojeno k síti.

Detekce verze

Detekce verzí zahrnuje automatickou detekci a ruční detekci. Zobrazuje aktuální verzi systému a datum vydání aplikace.

Step 1 Povolte automatickou detekci, interaktivní NVR s cloudem, abyste zjistili, jestli je k dispozici nová verze nebo ne.

Step 2 Klikněte na manuální detekci. (manual detection) pro zobrazení posledních nových verzí na cloudu.

Pokud je aktuální verze poslední verzí, zobrazí je hlášení "It is the latest version" ("Toto je poslední verze").

Pokud NVR detekuje novou dostupnou verzi, systém zobrazí informaci o nové verzi, například datum vydání a odpovídající poznámku k vydání.

Upgrade systému



POZOR

Během procesu aktualizace se ujistěte, že je v pořádku síťové připojení a zdrojové napojení.

Klikněte na Start pro zahájení aktualizace systému.

4.10.10.2.1 Uboot

Při spouštění NVR, během procesu uboot, NVR automaticky detektuje USB zařízení a vyhledává aktualizací soubory na tomto USB zařízení. Pokud systém nalezne aktualizaci, NVR automaticky začne aktualizovat.



POZOR

- USB zařízení obsahuje dva soubory: u-boot.bin.img a update.img.
- USB zařízení se připojuje k USB portu na předním panelu. V opačném případě zařízení nemůže správně detekovat soubory nebo provádět aktualizace.

4.11 Odhlášení/Vypnutí/Restart

Z Main menu->Operation->Shutdown(vypnutí), viz rozhraní níže Obrázek 3-142.

- - Shutdown (vypnutí): Systém vypne zařízení a odpojí napájení.
- - Logout (odhlášení): Menu odhlášení. Je třeba vložit heslo, pokud se chcete při příštím vstupu přihlásit.
- - Restart: restartuje systém.

Pokud jste zařízení vypnuli, pro vaši informaci se zobrazí procesní lišta, systém čeká 3 sekundy a pak se vypne (nelze zrušit).

Upozorňujeme, že někdy je nutné zadat správné heslo pro vypnutí zařízení.

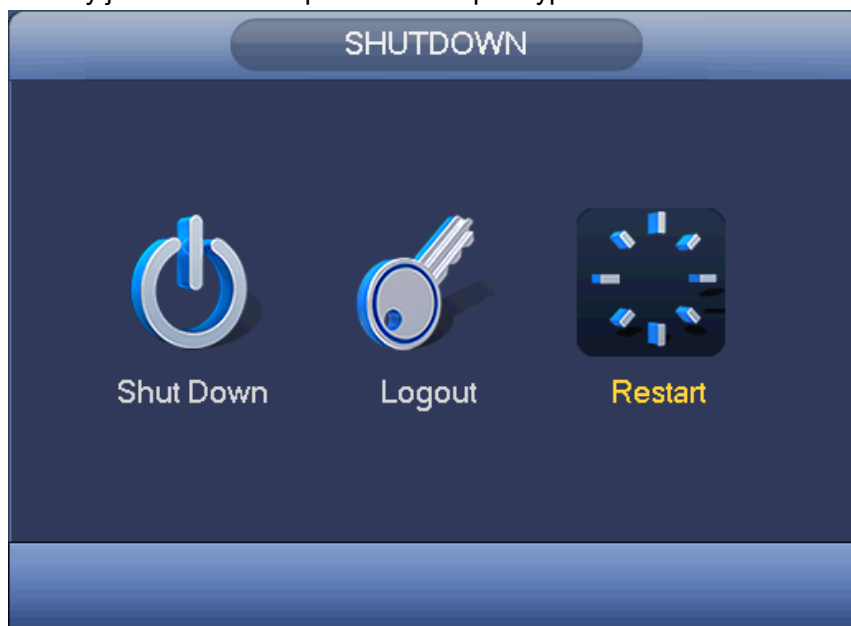

Obrázek 3-142

5 Web Operace

5.1 Obecný úvod

Pokud se poprvé přihlašujete k zařízení, nejprve inicializujte své zařízení. Podrobné informace naleznete v kapitole 0 Inicializace zařízení pro detailnější informace.

Webová stránka zařízení poskytuje seznam pro sledování kanálů, vyhledávání, nastavení alarmu, nastavení systému, ovládání PTZ, okno monitoru atd.



Poznámka

- Na uživatelském rozhraní lze nalézt mírný rozdíl. Viz informace aktuálního produktu.
- Zařízení podporuje různé prohlížeče, jako je Safari, Chrome a další.
- Pokud je Chrome verze 45 nebo vyšší, použijte prohlížeč ChromeApp k přihlášení na webu. Přejděte do internetového obchodu Chrome a stáhněte instalační balíček ChromeApp.

5.1.1 Příprava

Krok 1 PC and NVR spojení je OK.

Krok 2 Nastavte PC IP adresu, NVR IP adresu, masku podsítě a bránu

- Nastavte adresu IP pro PC do stejné sítě jako je NVR. Zadejte odpovídající bránu a masku podsítě, pokud existují směrovače.
- Výchozí adresa IP zařízení je 192.168.1.108.

Krok 3 Zkontrolujte, zda je připojení k počítači a zařízení funkční nebo ne. Případně postupujte podle následujících dvou způsobů, jak zkontrolovat, zda je připojení k síti v pořádku nebo ne. Pokud je připojení k počítači a zařízení v pořádku, přihlaste se k síti WEB prostřednictvím počítače.

- V počítači použijte příkaz ping *****. ***. ***. ***** (NVR adresa IP) pro kontrolu připojení je OK nebo ne. Přihlášení je obvykle hodnota TTL 255.
- Přihlaste se do místní nabídky zařízení v setting->Network->Network test poté zadejte adresu IP počítače. Zkontrolujte, zda je připojení funkční nebo ne

Krok 4 Přihlaste se k webu. Více informací naleznete v kapitole 5.9 Přihlášení.

5.2 Inicializace zařízení

Pokud používáte zařízení poprvé, nastavte přihlašovací heslo administrátora (system default user)



Poznámka

Chcete-li zajistit bezpečnost vašeho zařízení, pamatujte si přihlašovací heslo správce po inicializačních krocích a pravidelně heslo měňte.

Prosím proveďte následující kroky.

Step 1 Otevřete IE a potom do pole sloupce zadejte adresu IP NVR.

Step 2 Klikněte Enter.

Zařízení zobrazuje rozhraní inicializace zařízení. Viz Obrázek 5-1.

Nastavte přihlašovací heslo administrátora (**admin.**)

Step 3 Uživatelské jméno (username): výchozí jméno je **admin.**

Obrázek 5-1

- Heslo/potvrzení hesla (Password/confirm password): Heslo v rozmezí od 8 do 32 číslic. Může obsahovat písmena, čísla a speciální znaky (kromě "", "", ":", "&"), musí ale obsahovat alespoň dvě kategorie.



POZOR

SILNÉ HESLO JE DOPORUČENO – Pro vlastní bezpečnost přístroje vytvořte prosím silné heslo dle vlastního výběru. Doporučujeme také pravidelně měnit své heslo, zejména ve vysoce zabezpečeném systému.

Step 4 Klepněte na tlačítko Další, zařízení přejde na následující rozhraní. Viz Obrázek 5-2.

Obrázek 5-2

Step 5 Nastavte bezpečnostní otázky.

 **Poznámka**

- Po zadání bezpečnostních otázek, můžete použít e-mail nebo odpovědět na bezpečnostní otázky, abyste obnovili heslo administrátora. Podrobné informace naleznete v kapitole Obnovení hesla 5.3.
- Zrušte pole e-mailů nebo bezpečnostních otázek a klepnutím na tlačítko Další tento krok přeskočte.
- E-mail: Zadejte e-mailovou adresu pro obnovení hesla. Chcete-li resetovat heslo, musíte zkontrolovat kód QR, musíte obdržet bezpečnostní kód e-mailem. Zadejte bezpečnostní kód pro obnovení hesla administrátora. V případě, že zde nemáte vloženou e-mailovou adresu nebo potřebujete aktualizovat e-mailové informace, přejděte na main Setup->System->Account, který chcete nastavit. Podrobné informace naleznete v kapitole 5.10.5.7.
- Bezpečnostní otázky: Nastavte bezpečnostní otázky a odpovídající odpovědi. Správně odpovězte na otázky, abyste resetovali heslo správce. V případě, že zde nezádáte bezpečnostní otázku nebo potřebujete aktualizovat informace o bezpečnostní otázce, přejděte do main menu->Setting->System->Account->Security question to set. Viz kapitola 4.10.1.3 Security otázky.

 **Poznámka**

Chcete-li resetovat heslo odpověďmi na bezpečnostní otázky, přejděte na rozhraní místního menu.

Step 6 Klepnutím na tlačítko OK dokončete nastavení inicializace zařízení. Viz Obrázek 5-3.

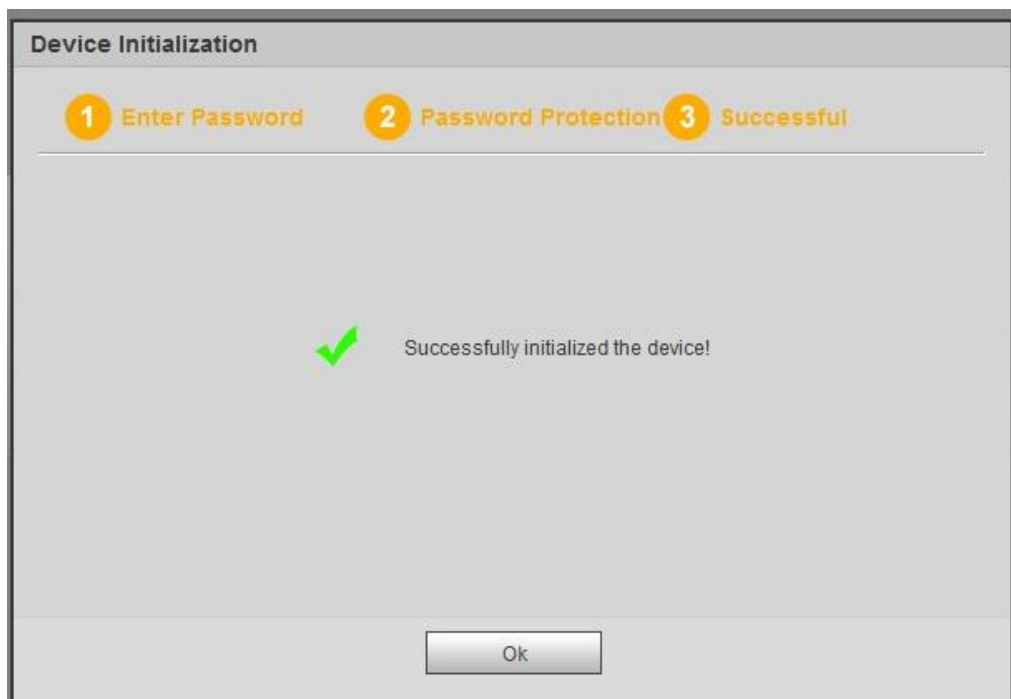

Obrázek 5-3

5.2.1 Přihlášení

Otevřete IE a poté do pole sloupce zadejte adresu IP NVR.

Pokud je například adresa IP NVR 192.168.1.108, zadejte prosím `http://192.168.1.108` ve sloupci adresy IE. Viz Obrázek 5-4.

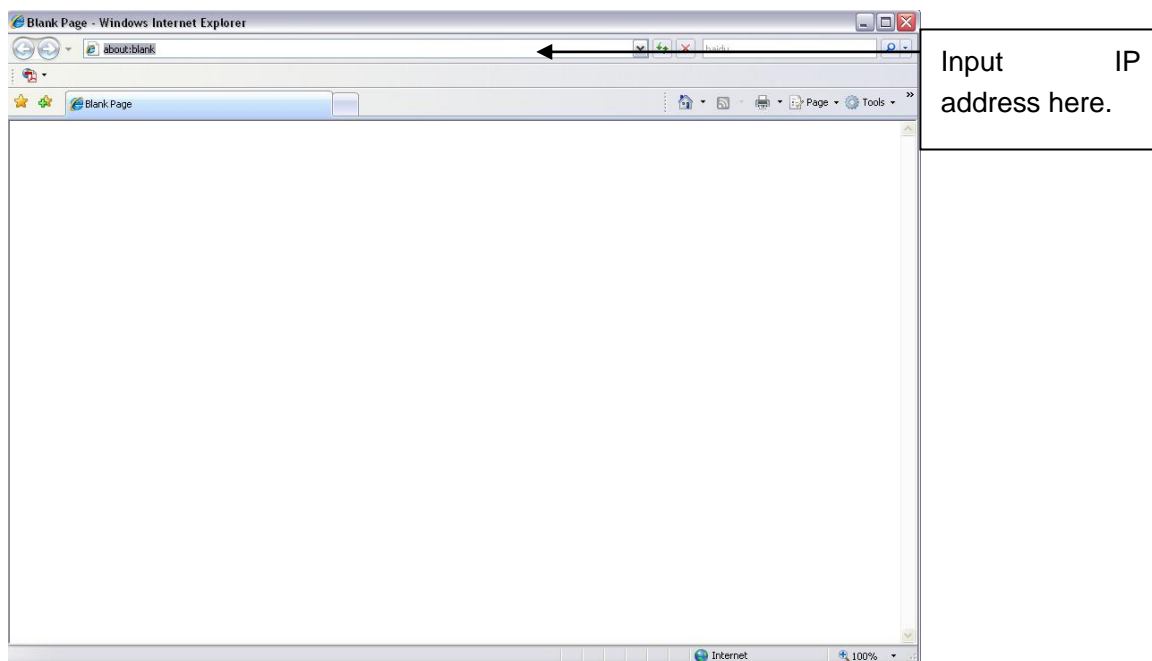

Obrázek 5-4

Systém dotáže, zda-li chcete nainstalovat webový plug-in nebo ne. Klikněte na tlačítko Ano. Po instalaci je rozhraní zobrazeno níže. Viz Obrázek 5-5.

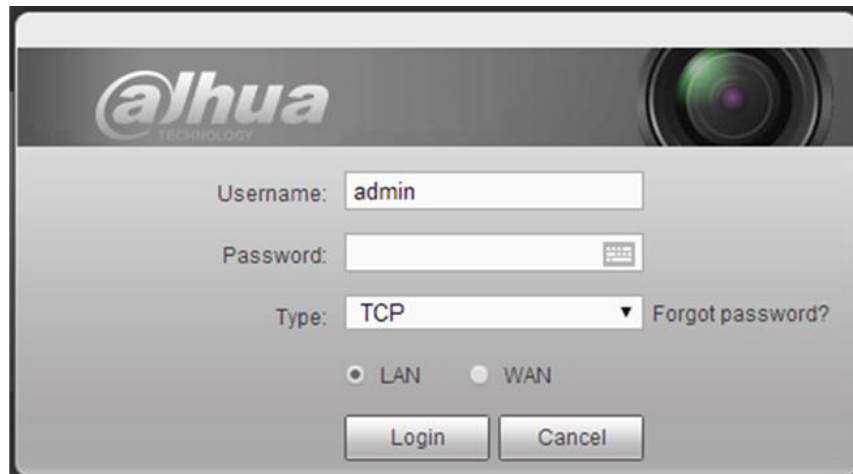

Obrázek 5-5

Zadejte své uživatelské jméno a heslo.

Výchozí uživatelské jméno je admin a heslo jste nastavili v předešlé v kapitole 0 inicializace zařízení.

5.3 Reset Password

Pokud jste zapomněli heslo administrátora, můžete heslo obnovit e-mailem nebo odpovědět na bezpečnostní otázku (pouze místní nabídka).

Postupujte podle níže uvedených kroků.

Přejděte do přihlašovacího rozhraní zařízení. Viz Obrázek 5-3.



Obrázek 5-6

Step 1 Klepněte na Forgot password (Zapomenuté heslo), pokračujte na následující rozhraní. Viz Obrázek 5-7.

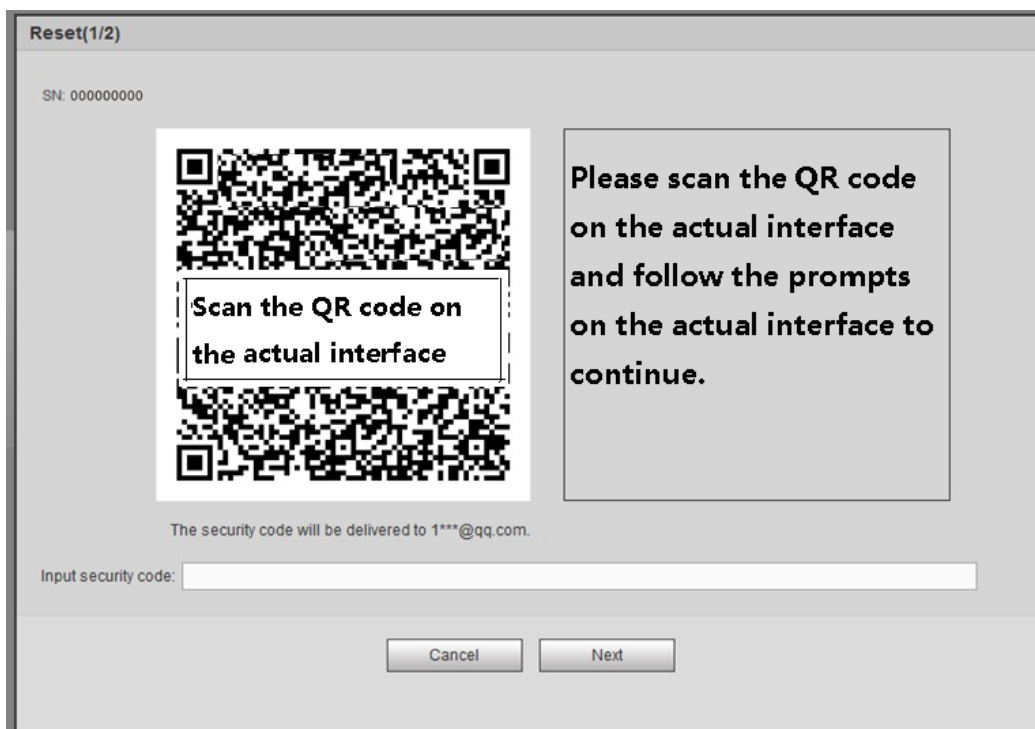

Obrázek 5-7

Step 2 Postupujte podle pokynů na rozhraní, poté oskenujte kód QR, abyste získali bezpečnostní kód.



POZOR

- ✧ Jeden QR kód je možné skenovat maximálně dvakrát. Obnov QR kód znovu.
- ✧ Bezpečnostní kód na e-mailu je platný pouze 24 hodin.
- ✧ Po pětinasobném zadání nesprávného kódu bude administrátorský účet uzamčen na dobu pěti minut.

Step 3 Zadejte bezpečnostní kód do e-mailu a klepněte na tlačítko Další.

Step 4 Vložte nové heslo a potvrďte.



POZOR

SILNÉ HESLO DOPORUČENO – Pro vlastní bezpečnost přístroje vytvořte prosím silné heslo dle vlastního výběru. Heslo musí obsahovat alespoň 8 číslic obsahujících alespoň dva typy následujících kategorií: písmena, čísla a symboly. Doporučujeme také pravidelně měnit své heslo, zejména ve vysoce zabezpečeném systému.

Step 5 Klikni OK pro dokončení nastavení.

5.4 Režim LAN

V režimu LAN se po přihlášení zobrazí hlavní okno. Viz Obrázek 5-13.

Toto hlavní okno lze rozdělit do následujících sekcí:

- Section 1: Obsahuje šest funkčních tlačítek: Live, setup (nastavení) , info, playback, alarm, a logout (odhlášení).
- Section 2: K programu NVR jsou úspěšně připojeny kanály monitoru.

- Informace o hlavním streamu a vedlejší streamu naleznete na Obrázek 5-8.

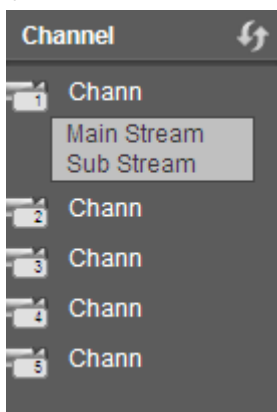

Obrázek 5-8

- Section 3: Otevře všechny kanály. Můžete také vybrat hlavní stream a vedlejší stream. Viz Obrázek 5-9.

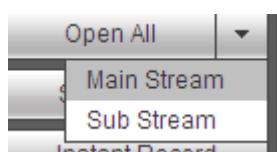

Obrázek 5-9

- Section 4: Start Talk tlačítko.

Klepnutím na toto tlačítko povolíte zvukovou konverzaci. Klepnutím na tlačítko **▼** vyberte režim obousměrného hovoru. K dispozici jsou čtyři možnosti: DEFAULT, G711a, G711u a PCM. Viz Obrázek 5-10.

Po zapnutí obousměrného hovoru se z tlačítka Start talk stává tlačítko End Talk a zbarví se žlutě. Mějte na paměti, že vstupní audio port z přístroje do konce klienta používá vstupní port audio kanálu prvního kanálu. Během procesu obousměrného hovoru systém nebude kódovat zvukové údaje z prvního kanálu.

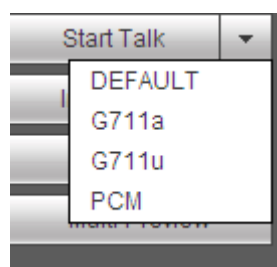

Obrázek 5-10

- Section 5: Tlačítko okamžitého nahrávání. Klikněte na něj, tlačítko se změní na žlutou a systém zahájí manuální záznam. See Obrázek 5-11. Klepněte znovu na něj, systém obnoví předchozí režim.

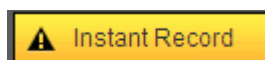

Obrázek 5-11

- Section 6: Tlačítko lokálního přehrávání.

Web může přehrávat uložené soubory (Název koncovky souboru je .dav) na počítači.

Klepněte na tlačítko přehrávání, systém zobrazí následující rozhraní pro výběr místního souboru k přehrávání. Viz Obrázek 5-12.



Obrázek 5-12

- Section 7: Kódování nulovým kanálem. Podrobné informace naleznete v kapitole 5.8
- Section 8: Ovládací panel PTZ. Podrobnosti naleznete v kapitole 5.6.
- Section 9: Nastavení obrazu a nastavení alarmu. Podrobné informace naleznete v kapitole 5.7.
- Section 10: Zleva doprava můžete vidět video quality/fluency/ full screen/1-window/4-window/6-window/8-window/9-window/13-window/16-window/20-window/25-window/36-window. Můžete nastavit plynulost videa a prioritu funkce v reálném čase.

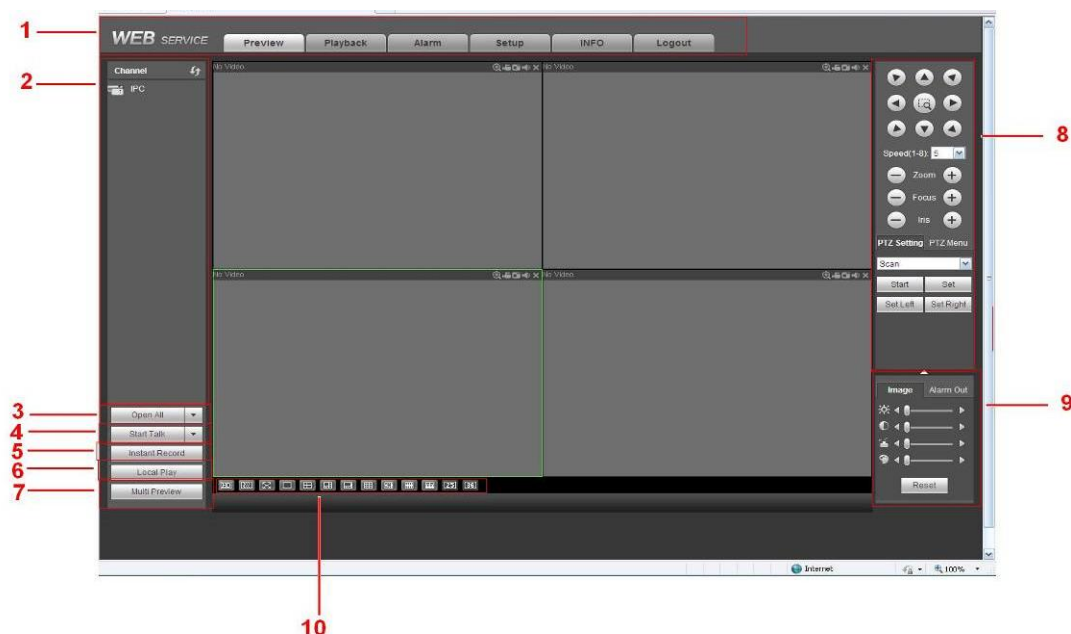

Obrázek 5-13

5.5 Real-time Monitorování

V oddílu 2 klikněte levým tlačítkem na název kanálu, který chcete zobrazit, v aktuálním okně se zobrazí příslušné video.

V levém horním rohu můžete zobrazit IP zařízení (172.11.10.11), číslo kanálu (1), datový tok

bitového monitoru sítě (2202Mbps) a typ streamu (M = hlavní stream, S = vedlejší stream). Viz Obrázek 5-14.

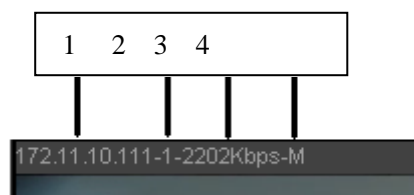

Obrázek 5-14

V pravém horním rohu je šest tlačítek. Viz Obrázek 5-15.

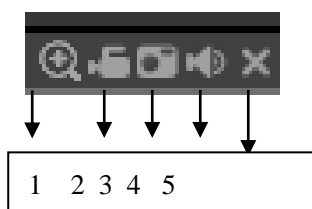

Obrázek 5-15

- 1: Digitální zoom: Klikněte na toto tlačítko a pak vlevo přetáhněte myš v zóně pro přiblížení. Kliknutím pravým tlačítkem myši systém obnoví původní stav.
- 2: Místní záznam. Po klepnutí na tlačítko Místní záznam začne systém nahrávat a toto tlačítko se zvýrazní. Pro zobrazení nahraného souboru můžete přejít do systémové složky RecordDownload.
- 3: Snímek obrazovky. Můžete si představit důležité video. Všechny obrázky jsou ukládány do paměti v systémové složce klienta PictureDownload (výchozí).
- 4: Audio: Zapnutí nebo vypnutí zvuku (nemá žádný vztah se systémovým nastavením zvuku)
- 5: Uzavřít video.

5.6 PTZ

Před PTZ operací se ujistěte, že jste správně nastavili protokol PTZ. (Viz 5.10.5.4).

K dispozici je osm směrových šipek. Uprostřed osmi směrových tlačítek je umístěn 3D inteligentní polohovací klíč.

Klepněte na tlačítko 3D inteligentní polohovací tlačítko, systém se vrátí zpět do režimu jedné obrazovky. Přetáhněte myš na obrazovku a upravte velikost oddílu. Může automaticky realizovat PTZ.

Informace o nastavení PTZ naleznete v následujícím seznamu.

Parametr	Funkce
Skenování (Scan)	<ul style="list-style-type: none"> ● Ze seznamu vyberte Scan ● Klepněte na tlačítko Nastavit. Zde můžete nastavit skenování levého a pravého limitu. ● Pomocí směrových tlačítek přesuňte kameru na požadované místo a pak klikněte na levé tlačítko. Pak opět přesuňte kameru a klikněte na pravé tlačítko pro nastavení správného limitu.
Prepozice (Preset)	<ul style="list-style-type: none"> ● Ze seznamu vyberte Prepozice (preset) ● Natočte PTZ kameru na potřebnou pozici a zadejte číslo prepozice. Klikněte na Add pro uložení prepozice.

Parametr	Funkce
Obhlídka (Tour)	<ul style="list-style-type: none"> ● Ze seznamu vyberte Obhlídka (Tour) ● Vložte číslo prepozice do sloupce. Chcete-li přidat prepozici, Klepněte na tlačítko přidat (Add). ● Opakováním výše uvedeného postupu přidáte více prepozic. ● Nebo můžete klepnutím na tlačítko Smazat prepozici odstranit jednu prepozici z obhlídky.
Vzor (Pattern)	<ul style="list-style-type: none"> ● Ze seznamu vyberte Pattern ● Můžete zadat číslo vzoru a poté klepnout na tlačítko Start pro zahájení pohybu PTZ, jako je zoom, zaostření, clona, směr apod. Poté můžete klepnout na tlačítko Přidat pro uložení jednoho vzoru.
Audio vstup (Aux)	<ul style="list-style-type: none"> ● Zde prosím zadejte příslušnou velikost aux. ● Můžete vybrat jednu možnost, poté klepnout na tlačítko AUX zapnout nebo AUX vypnout.
Světlo a stěrače (Light and wiper)	Můžete zapnout/vypnout světlo nebo stěrače.



Obrázek 5-16

5.7 Snímek/Alarm-výstup

Vyberte jedno video kanálu monitoru a potom klikněte na tlačítko Snímek v části 9, rozhraní se zobrazí jako Obrázek 5-17.

5.7.1 Snímek

Zde můžete nastavit jas, kontrast, odstín a sytost. (Aktuální okraje kanálu se změní na zelenou).

Kliknutím na tlačítko reset se obnoví výchozí nastavení systému.

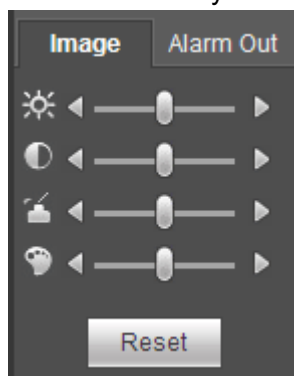

Obrázek 5-17

5.7.2 Alarm-výstup

Zde můžete zapnout nebo vypnout poplachový signál příslušného výstupu. Viz Obrázek 5-18.



Obrázek 5-18

5.8 Zero-channel kódování

Vyberte okno a poté klikněte na zero-channel kódování, rozhraní viz níže. Viz Obrázek 5-19.

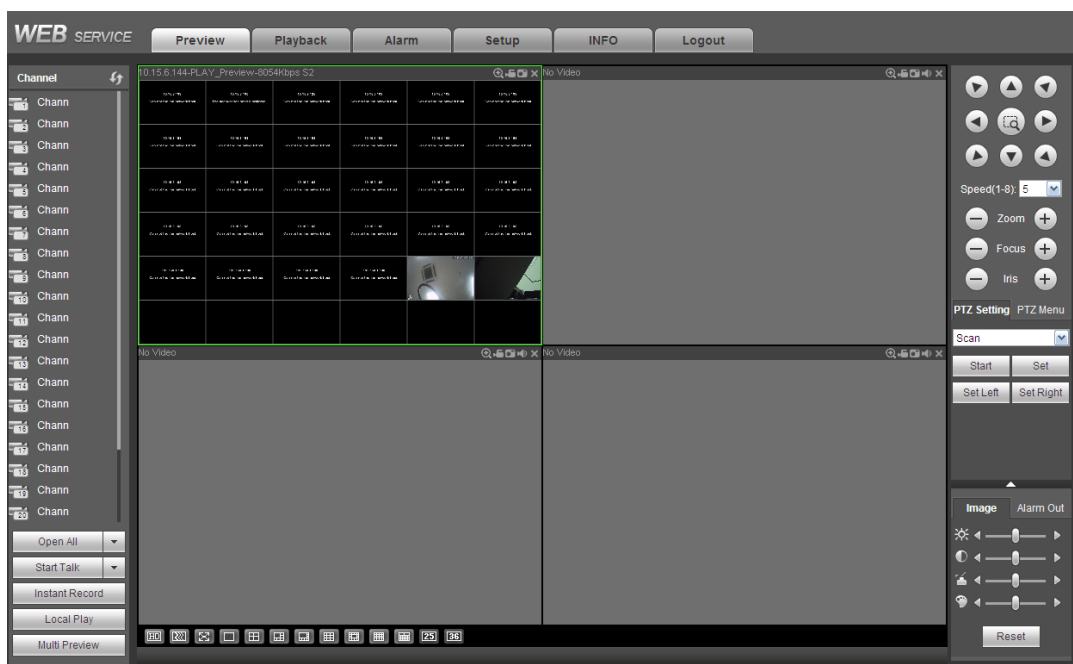

Obrázek 5-19

5.9 WAN Login

Po přihlášení do WAN režimu, se rozhraní zobrazí následujícím způsobem. Viz Obrázek 5-20.



Obrázek 5-20

Přečtěte si prosím následující text popisující rozdíly pro přihlášení k LAN a WAN.

- 1) V režimu WAN, systém pustí ve výchozím nastavení hlavní stream prvního kanálu na monitor. Tlačítko open/close (otevřít/zavřít) na levém panelu je neaktivní.
- 2) V dolní části obrazovky můžete vybírat různé kanály a různé režimy monitorů. Viz Obrázek 5-21.

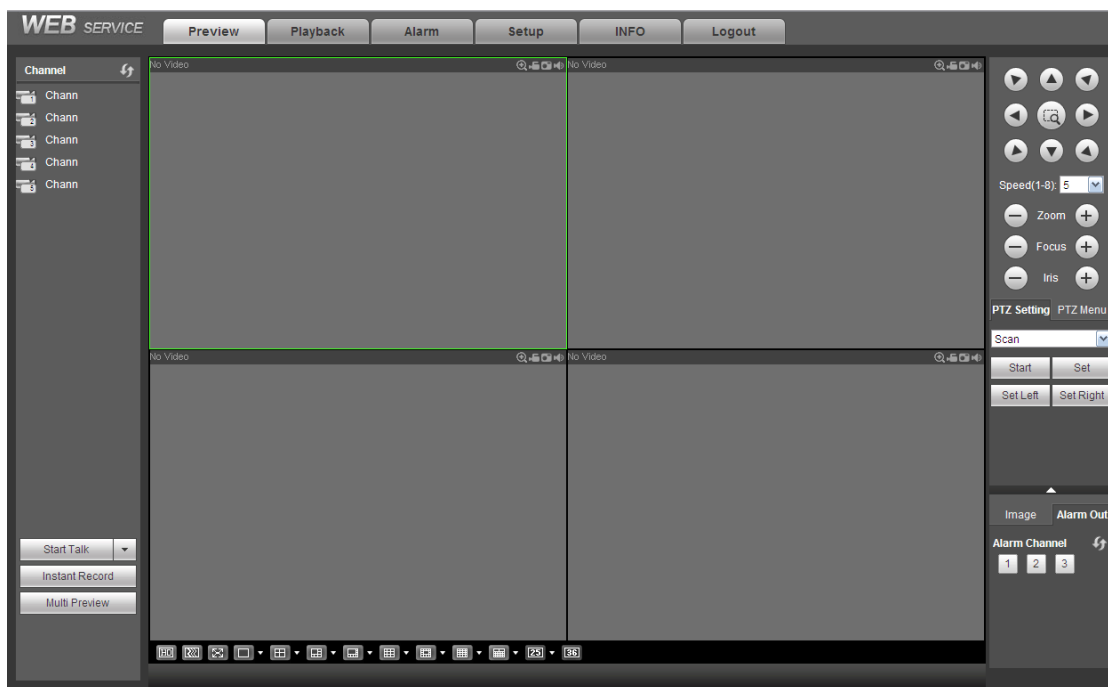

Obrázek 5-21

Důležité

Režim zobrazení okna a číslo kanálu jsou dány standardně. Například pro 16kanálový režim je maximální rozdělení na 16 oken.

3) Vícekanálový monitor, systém přijímá ve výchozím nastavení vedlejší stream. Dvakrát klikněte na libovolný kanál, systém se přepne na jeden kanál a použije pro sledování hlavní stream. Můžete si prohlédnout dvě ikony v levém horním rohu čísla kanálu. M znamená hlavní stream. S znamená vedlejší stream (extra stream).

4) Pokud se přihlašujete přes režim WAN, systém nepodporuje funkci aktivace alarmu pro otevření videa v rozhraní Alarm setup (nastavení alarmu).

Důležité

- U režimu vícekanálového monitoru systém přijímá ve výchozím stavu vedlejší stream. Nelze měnit manuálně. Všechny kanály se pokoušejí synchronizovat. Upozorňujeme, že synchronizační efekt závisí na vašem síťovém prostředí.
- Vzhledem k zohlednění šířky pásma, systém nepodporuje současné monitorování a přehrávání. Systém automaticky uzavírá monitorování nebo přehrávání ve chvíli, kdy hledáte nastavení v konfiguračním rozhraní. Napomáhá to zrychlení vyhledávání.

5.10 Nastavení

5.10.1 Kamera

5.10.1.1 Registrace

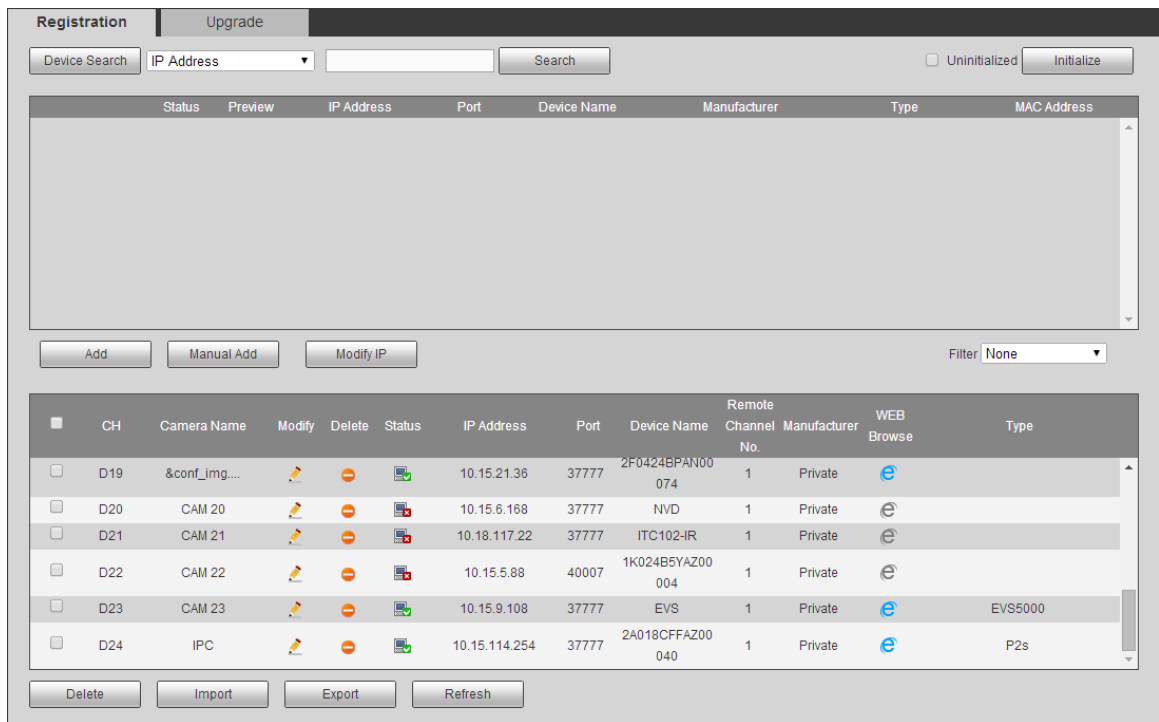

5.10.1.1.1 Registrace

V Main menu->Setting->Camera->Registration->Registration, uvidíte následující rozhraní. Viz. Obrázek 5-22.



Obrázek 5-22

Více informací naleznete v následujícím listu.

Parametr	Funkce
<input type="text" value="IP Address"/>	Ze seznamu vyberte adresu IP nebo MAC adresu a poté zadejte příslušné informace, klikněte na tlačítko „Search“ a zobrazte výsledky.
Search(Vyhledat)	Klikněte na tlačítko „Search“, můžete zobrazit informace o vyhledaných zařízeních v seznamu. Zahrnuje adresu IP zařízení, port, název zařízení, výrobce a typ.
Uninitialized	Kliknutím vyhledáte inicializovaná zařízení. Vyberte neinicializovaná zařízení a poté klikněte na tlačítko Inicializace pro nastavení účtu.
Preview	Klikněte na  pro zobrazení náhledu videa vzdáleného zařízení.
State (stav)	Zobrazí se, zda bylo zařízení inicializováno nebo nikoliv. To znamená, že vzdálené zařízení nastavilo počáteční informace o účtu nebo ne.  znamená, že vzdálené zařízení je inicializováno,  znamená, že vzdálené zařízení je neinicializováno.
Add (Přidat)	Vyberte zařízení v seznamu a klikněte na tlačítko Add, systém může zařízení automaticky připojit a přidat jej do seznamu Přidaný přístroj. Nebo můžete dvakrát kliknout na jednu položku v seznamu a přidat zařízení.

Parametr	Funkce
Modify(Modifikovat)	Klikněte na  nebo kterékoli zařízení v seznamu Přidaný přístroj, můžete změnit příslušné nastavení kanálu.
Delete (Vymazat)	Klikněte na  , můžete odstranit vzdálené připojení příslušného kanálu.
Typ	Existují dva typy připojení. Síť můžete použít k připojení k kamery nebo k použití WIFI.  znamená, že aktuální režim síťové kamery je základní;  znamená, že aktuální režim síťové kamery je hotspot.
Delete	Vyberte zařízení v seznamu Přidané zařízení a poté klikněte na tlačítko „Delete“, systém může odpojit zařízení a odebrat jej ze seznamu Přidané zařízení.
Manual Add	Klikněte pro zobrazení rozhraní jako je na Obrázku 5. 23. Zde můžete přidat síťovou kameru ručně. V seznamu můžete vybrat kanál (Zde se zobrazuje pouze odpojený kanál.)

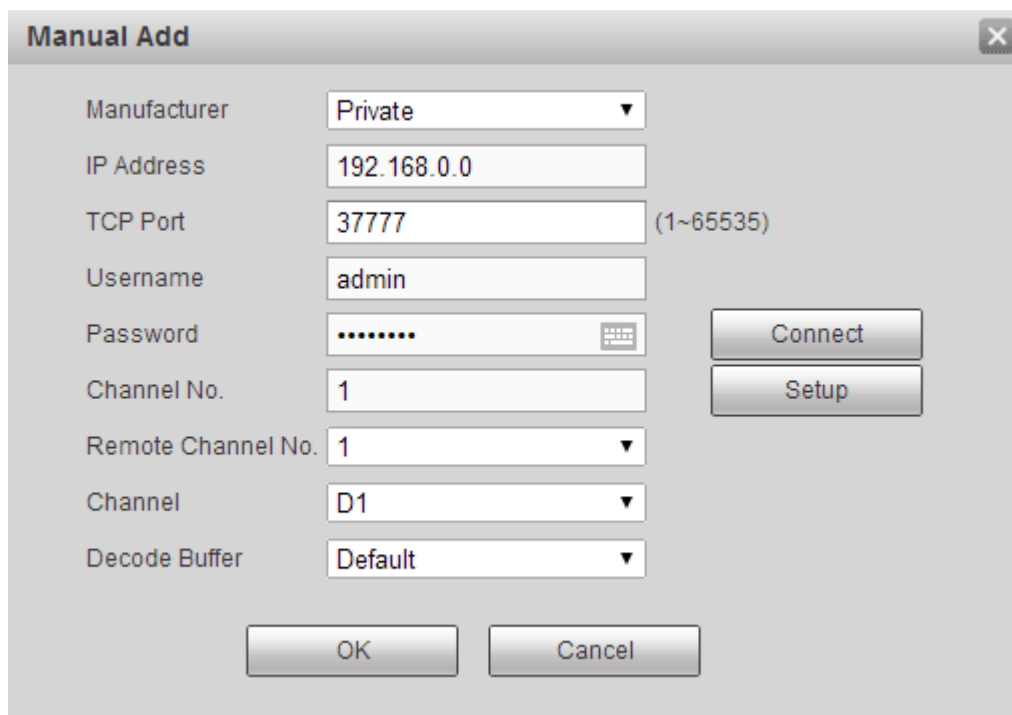

Manual Add

Manufacturer: Private

IP Address: 192.168.0.0

TCP Port: 37777 (1~65535)

Username: admin

Password:

Channel No.: 1

Remote Channel No.: 1







Channel: D1

Decode Buffer: Default

Buttons: Connect, Setup, OK, Cancel

Obrázek 5-23

Více informací naleznete v následujícím listu.

Parametr	Funkce
Výrobce	<p>Vyberte prosím ze seznamu.</p> <p> Note</p> <p>Různé sériové produkty mohou podporovat různé výrobce, viz konkrétní produkt.</p>
IP address	Zadejte IP adresu vzdáleného zařízení.
RTSP port	<p>Zadejte port RTSP vzdáleného zařízení. Výchozí nastavení je 554.</p> <p> Note</p> <p>Přeskočte tuto položku, pokud je výroba soukromá nebo přizpůsobte.</p>
HTTP port	<p>Zadejte HTTP port vzdáleného zařízení. Výchozí nastavení je 80.</p> <p> Note</p> <p>Přeskoč tuto položku pokud je výrobce Dahua nebo volitelný.</p>
TCP port	Vložte TCP port vzdáleného zařízení. Výchozí nastavení je 37777.
User name/password	Uživatelské jméno a heslo pro přihlášení k vzdálenému zařízení.
Channel No.	<p>Zadejte počet vstupního kanálu nebo kliknutím na tlačítko "Connect" získáte množství kanálů vzdáleného zařízení.</p> <p> Note</p> <p>Doporučujeme kliknout na tlačítko „Connect“, chcete-li získat množství kanálů vzdáleného zařízení, operace ručního přidání může mít za následek selhání, pokud není množství vstupního kanálu správné.</p>
Remote channel No.	<p>Po získání množství kanálů vzdáleného zařízení klikněte na možnost Nastavení a vyberte kanál.</p> <p> Note</p> <p>Klepnutím vyberte jednu nebo více čísel vzdálených kanálů.</p>
Channel	Číslo místního kanálu, které chcete přidat. Jeden název kanálu má odpovídající jedno číslo kanálu.
Decode buffer	Jsou zde tři položky: realtime, local, fluent.
Service type	<p>Jsou zde čtyři položky: auto/TCP/UDP/MULTICAST (pouze ONVIF zařízení)</p> <p> Poznámka</p> <ul style="list-style-type: none"> • Výchozí režim připojení je protokol TCP, pokud je protokol připojení soukromý. • Jsou zde tři položky: TCP / UDP / MULTICAST, pokud je protokol připojení ONVIF. • Jsou zde dvě položky: TCP / UDP, pokud je protokol připojení od třetí strany.

Změna IP

Na seznamu vyhledaných zařízení zkontrolujte jedno nebo více zařízení najednou. Klepněte na tlačítko Změnit tlačítko IP, zobrazí se následující rozhraní. Viz Obrázek 5-24

Více informací naleznete v následujícím listu.

Parametr	Funkce
DHCP	Zaškrtněte políčko, systém může automaticky přidělit adresu IP. Adresa IP, maska podsítě, výchozí brána jsou pouze referenční.
Static	Zaškrtněte políčko zde, můžete ručně nastavit IP adresu, masku podsítě a výchozí bránu.
IP address/subnet mask/default gateway	Zde můžete zadat odpovídající informace.
User name/password	Účet, přihlášení k vzdálenému zařízení. Zadejte prosím zde ověření hesla pro změnu hesla vzdáleného zařízení.
Incremental value	Pokud chcete změnit několik IP adres, po zadání IP adresy prvního zařízení se IP adresa příštího zařízení zvýší. Pokud je přírůstková hodnota 1 například, pokud je IP adresa prvního zařízení 172.10.3.128, IP adresa druhého zařízení se automaticky nastaví jako 172.10.3.129.

Poznámka

Pro statickou IP adresu vás systém upozorní, pokud dojde k nějakému konfliktu IP. Pokud měníte současně více adres IP, automatické přeskočení konfliktu IP a automatické přidělování znovu podle nastavené přírůstkové hodnoty.

SN	IP Address
1	172.11.2.50

Export IP

Seznam přidanych zařízení můžete exportovat do počítače.

Klepněte na tlačítko Export a potom vyberte uloženou cestu. Klikněte na tlačítko OK.

Zobrazí se výzva " Backup completed ".



Poznámka

Název koncovky souboru exportu je .CVS. Soubor obsahuje adresu IP, port, výrobce, číslo vzdáleného kanálu, uživatelské jméno, heslo a další.

Import IP

Seznam přidanych zařízení můžete importovat jednoduše.

Klepněte na tlačítko Importovat a potom vyberte soubor importu.



Poznámka

Pokud je importovaná adresa IP již v seznamu přidanych zařízení, systém zobrazí dialogové okno, jestli chcete potvrdit přepis nebo ne.

- Kliknutím na tlačítko OK, můžete nastavit novou IP a přepsat původní.
- Kliknutím na tlačítko Cancel, systém přidá nové nastavení IP.



Důležité

- Exportovaný soubor můžete upravit. Ujistěte se, že formát souboru je stejný. V opačném případě nemůžete soubor importovat znovu!
- Systém nepodporuje import / export vlastního protokolu.
- Funkce import / export je určena pro zařízení stejného jazyka.

5.10.1.1.2 IPC Upgrade

Toto rozhraní slouží k aktualizaci síťové kamery.

Z Main menu->Setting->Camera->Registration->IPC upgrade, zobrazíte následující rozhraní. Viz. Obrázek 5-25.

Kliknutím na tlačítko Browse vyberte soubor upgradu. Nebo můžete použít filtr pro výběr několika síťových kamer najednou.

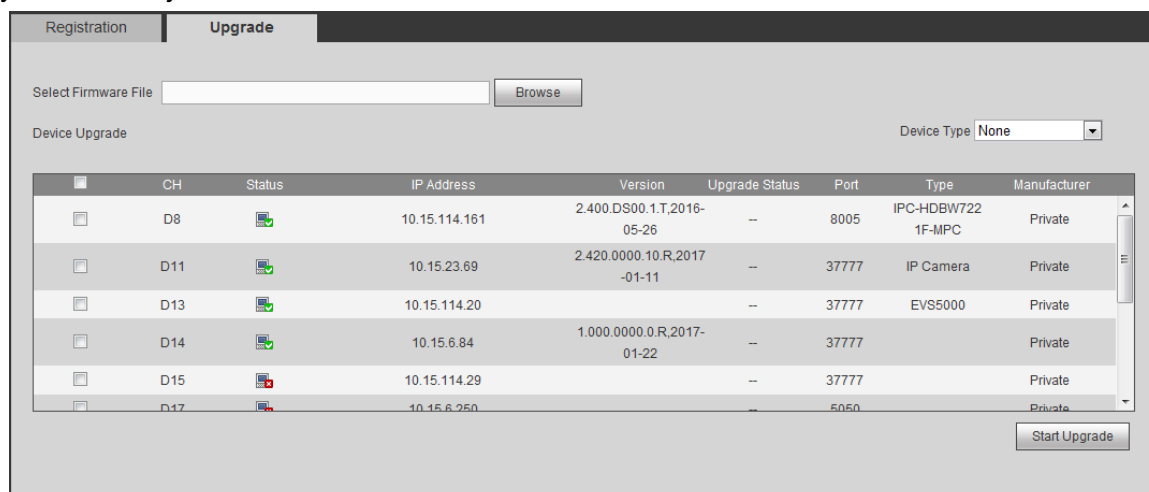

Obrázek 5-25

5.10.1.2 Obraz



Poznámka

Rozhraní jednotlivých modelů se může lišit.

Zde můžete zobrazit informace o vlastnostech zařízení. Nastavení se stanou platnými ihned po potvrzení. Viz obrázek 5 26.

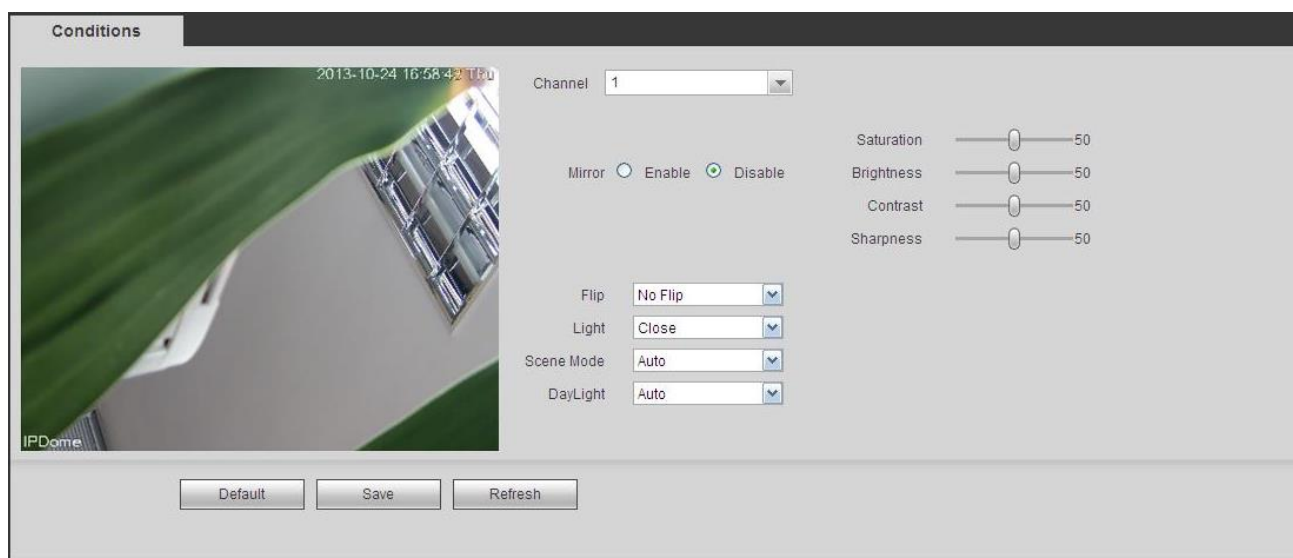

Obrázek 5-26

Více informací naleznete v následujícím listu.

Parametr	Funkce
Channel (Kanál)	Ze seznamu vyberte kanál.
Period	Rozdělí jeden den (24 hodin) na dvě periody. Můžete nastavit různé odstíny, jas a kontrast pro různé periody.
Hue	Je třeba nastavit jas monitoru a úroveň tmavosti. Výchozí hodnota je 50. Čím větší je hodnota, tím větší je rozdíl mezi jasnou a tmavou částí a naopak.
Brightness	Je třeba nastavit jas okna monitoru. Výchozí hodnota je 50. Čím větší je číslo, tím je video světlejší. Když zadáte hodnotu, upraví se světlá a tmavá část videa. Tuto funkci můžete použít, když je celé video příliš tmavé nebo příliš jasné. Vezměte prosím na vědomí, že video může být zamlžené, pokud je hodnota příliš vysoká. Hodnota se pohybuje od 0 do 100. Doporučená hodnota se pohybuje od 40 do 60.
Contrast	Je třeba nastavit kontrast monitoru. Hodnota se pohybuje od 0 do 100. Výchozí hodnota je 50. Čím je číslo větší, tím vyšší je kontrast. Tuto funkci můžete použít, když je celý obraz jasný, ale kontrast není správný. Vezměte prosím na vědomí, že video může být mlhavé, pokud je hodnota příliš nízká. Je-li tato hodnota příliš vysoká, může být tmavý úsek nedostatečně jasný, zatímco světlá část může být

		nad expozicí. Doporučená hodnota se pohybuje od 40 do 60.
Saturation		Je třeba nastavit sytost monitoru. Hodnota se pohybuje od 0 do 100. Výchozí hodnota je 50. Čím větší je číslo, tím silnější je barva. Tato hodnota nemá žádný vliv na celkový jas celého videa. Barva videa může být příliš silná, pokud je hodnota příliš vysoká. U šedé části videa může dojít k deformaci, pokud není vyvážení bílé správné. Vezměte prosím na vědomí, že video nemusí být přitažlivé, pokud je hodnota příliš nízká. Doporučená hodnota v rozmezí od 40 do 60 It je nastavit saturaci okna monitoru. Hodnota se pohybuje od 0 do 100. Výchozí hodnota je 50.
Gain		Nastavení zesílení nastavuje hodnotu zesílení. Čím menší je hodnota, tím nižší je šum. Jas je také v tmavém prostředí příliš nízká. Pokud je hodnota vysoká, může zvýšit jas obrazu. Ovšem video šum může být příliš jasný.
White level		Je to zvýšení efektu obrazu.
Color mode		Zahrnuje několik režimů, jako je standardní barva. Zde můžete zvolit odpovídající barevný režim, můžete vidět odstín, jas a kontrast apod.
Auto Iris		zapnout / vypnout funkci automatické clony.
Flip		přepnout video nahoru a spodní hranice. Tato funkce je ve výchozím nastavení zakázána.
Mirror		přepnout levou a pravou hranici videa. Tato funkce je ve výchozím nastavení zakázána.
BLC Mode	BLC	Automatická expozice zařízení je v závislosti na situaci v prostředí, takže je zesvětlena nejtmaší oblast videa.
	WDR	U scény WDR může tato funkce snížit vysokou jasnou část a zvýšit jas nízkého osvětlení. Takže můžete tyto dvě části vidět jasně současně. Hodnota se pohybuje od 1 do 100. Když přepnete kameru z režimu bez WDR do režimu WDR, systém může ztratit několik sekund nahrávání videa.
	HLC	Po zapnutí funkce HLC může zařízení snížit jas nejjasnějšího úseku podle úrovně řízení HLC. Může snížit plochu a snížit jas celého videa.
	Off	Je třeba vypnout funkci BLC. Upozorňujeme, že tato funkce je ve výchozím nastavení zakázána.
Profile		Nastavení režimu vyvážení bílé. Má vliv na obecný odstín videa. Tato funkce je ve výchozím nastavení zapnutá. Můžete vybrat scénický režim, jako je auto, sunny, cloudy, home, office, night, disable a atd., abyste nastavili video na nejlepší kvalitu. <ul style="list-style-type: none"> ● Auto: Automatické vyvážení bílé. Systém může automaticky kompenzovat teplotu barev, aby se ujistil, že barva videa je správná. ● Sunny: Prahová hodnota vyvážení bílé je v sunny režimu. ● Night: Prahová hodnota vyvážení bílé je v nočním režimu.

	<ul style="list-style-type: none"> ● Customized: Můžete nastavit zisk červeného / modrého kanálu. Hodnota se pohybuje od 0 do 100.
Day/Night	<p>Nastavení barvy zařízení a režimu B / W. Výchozí nastavení je automatické.</p> <ul style="list-style-type: none"> ● Color: Zařízení je v barevném režimu. ● Auto: Automatická volba umožňuje zařízení použít barevné nebo černobílé video podle úrovně světla (Světlo v obraze nebo infračervený přísvit.) ● B / W: Zařízení posílá černobílé video. ● Sensor: Je třeba nastavit, pokud je k dispozici infračervený přísvit.

5.10.1.3 Kódování

5.10.1.3.1 Kódování

Rozhraní kódování je zobrazeno na Obrázek 5-27.

Obrázek 5-27

Více informací naleznete v následujícím listu.

Parametr	Funkce
Channel	Ze seznamu vyberte kanál.
Video enable	Zaškrtněte políčko pro povolení dalšího streamu videa. Tato položka je ve výchozím nastavení povolena.
Code stream type	Zahrnuje hlavní stream, motion stream a poplachový stream. Můžete zvolit různé rychlosti kódování snímků z různých zaznamenaných událostí. Systém podporuje aktivní funkci ovládacího rámečku (ACF). Umožňuje nahrávat v různých rychlostech snímků. Můžete například použít vysokou frekvenci snímků pro záznam důležitých událostí, nahrávání naplánované události v nižší frekvenci a umožňuje nastavit různé míry snímků pro záznam

	detekce pohybu a poplachový záznam.
Compression	<p>Režim kódování videa.</p> <p>H.264: Režim kódování hlavního profilu.</p> <p>H.264H: Režim kódování hlavního profilu.</p> <p>H.264B: Režim kódování základního profilu.</p> <p>H.265: Režim kódování hlavního profilu.</p> <p>MJPEG: Systém potřebuje větší datové toky, které zaručují definici videa. Pro dosažení lepšího video efektu použijte doporučenou hodnotu maximálního toku bitů.</p>
Smart Codec	<p>Tato funkce slouží ke snížení bitového toku.</p> <p> poznámka</p> <p>funkci inteligentních kodeků podporují jen některé série produktů.</p> <p>Po změně kodeku restartujte síťovou kameru a některé funkce síťové kamery (například IVS, ROI, SVC, režim lobby atd) vynulují.</p> <p>Před použitím si prosím dvakrát rozmyslete její zapnutí.</p>
Resolution	Rozlišení, záleží na možnostech kamery.
Frame Rate	Množství videozáznamu zobrazené v každé sekundě. Čím vyšší je frekvence snímků, tím je video jasnější a plynulejší. Rychlost snímků se může lišit v závislosti na rozlišení.
Bit Rate	<p>Main stream: Chcete-li změnit kvalitu videa, můžete zde nastavit přenosovou rychlost. Čím vyšší bitová rychlost je, tím lepší je kvalita. Podrobné informace naleznete v doporučeních bitové rychlosti.</p> <p>Extra stream: V CBR je zde bitová rychlost maximální hodnota. V dynamickém videu potřebuje systém nízkou frekvenci snímků nebo kvalitu videa, aby byla zaručena hodnota. Hodnota je v režimu VBR nulová.</p>
Bit rate type	<p>Systém podporuje dva typy: CBR a VBR.</p> <p>Main stream: Je třeba nastavit frekvenci snímků pro změnu kvality videa. Čím vyšší je rychlost snímání, tím lepší je kvalita obrazu. Referenční bitová rychlost je doporučená hodnota.</p> <p>Sub stream: V režimu CBR se bitový tok blíží určené hodnotě. V režimu VBR se kvalita obrazu mění podle hodnoty bitového toku. Jeho maximální hodnota je však blízká určené hodnotě.</p> <p>Referenční bitová rychlost: Referenční bitová rychlost závisí na rozlišení a nastavené frekvenci snímků.</p>
Reference bit rate	Doporučená hodnota přenosové rychlosti podle rozlišení a snímkové frekvence, kterou jste nastavili.
I Frame	<p>Zde můžete nastavit velikost rámce P mezi dvěma rámci I frame. Hodnota se pohybuje od 1 do 150. Výchozí hodnota je 50.</p> <p>Doporučená hodnota rychlost snímání * 2.</p>

Video/audio	Můžete povolit nebo zakázat video / zvuk. Hlavní stream je ve výchozím nastavení povolen. Po zapnutí zvukové funkce je záznamovým souborem složený soubor sestávající z videa a zvuku. Pro substream 1 povolte nejprve video a pak povolte zvukovou funkci.
Audio format	Nastavte formát kódování zvuku.  poznámka Různé série produktů podporují různé režimy kódování zvuku. Podrobné informace naleznete v aktuálním rozhraní.
Sampling rate	Vzorkovací frekvence zvuku se vztahuje na množství vzorků do 1 sekundy. Čím vyšší je hodnota, tím lepší je zvuk. Výchozí nastavení je 8K.
Watermark enable	Tato funkce umožňuje ověřit, zda je video poškozeno nebo ne. Zde můžete vybrat bitový tok vodoznaku, režim vodoznaku a vodoznak. Výchozí znak je DigitalCCTV. Maximální délka je 85 číslic. Znak může zahrnovat pouze číslo, znak a podtržení.

5.10.1.3.2 Snímek

Rozhraní snímků je zobrazeno na Obrázek 5-28.

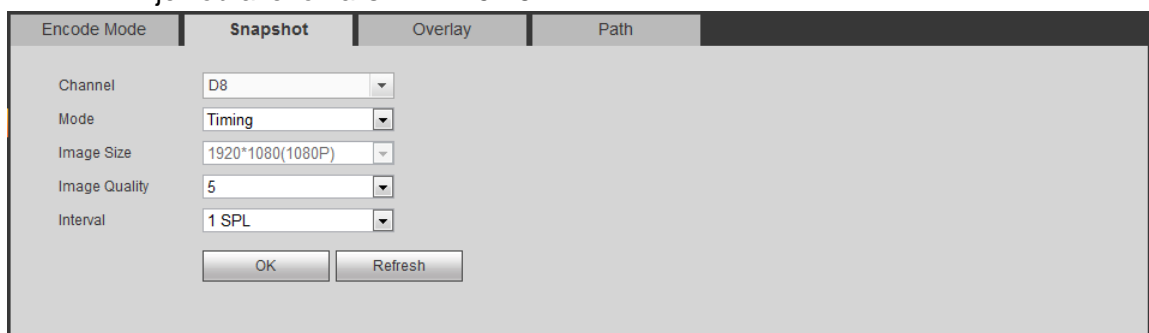

Obrázek 5-28

Více informací naleznete v následujícím listu.

Parametr	Funkce
Snapshot type (režim snímku)	Jsou zde dva režimy: Regular (kalendář) a Trigger (spouštěný). <ul style="list-style-type: none"> ● Pravidelné pořízení snímku je platné v zadaném nastaveném období. ● Snímek spouštěcího signálu je platný pouze tehdy, když nastane poplach detekce pohybu, poplach nebo lokální aktivační alarm.
Image size	Velikost snímku je stejná jako rozlišení hlavního streamu.
Quality	Je třeba nastavit kvalitu obrazu. Existuje šest úrovní.
Interval	Je třeba nastavit frekvenci snímků. Hodnota se pohybuje od 1s do 7s. Nebo můžete nastavit vlastní hodnotu. Maximální nastavení je 3600s / obrázek.
Copy	Klikněte můžete kopírovat aktuální nastavení kanálu na jiné kanály.

5.10.1.3.3 Překrytí (overlay) Video

Rozhraní je zobrazeno na Obrázek 5-29.

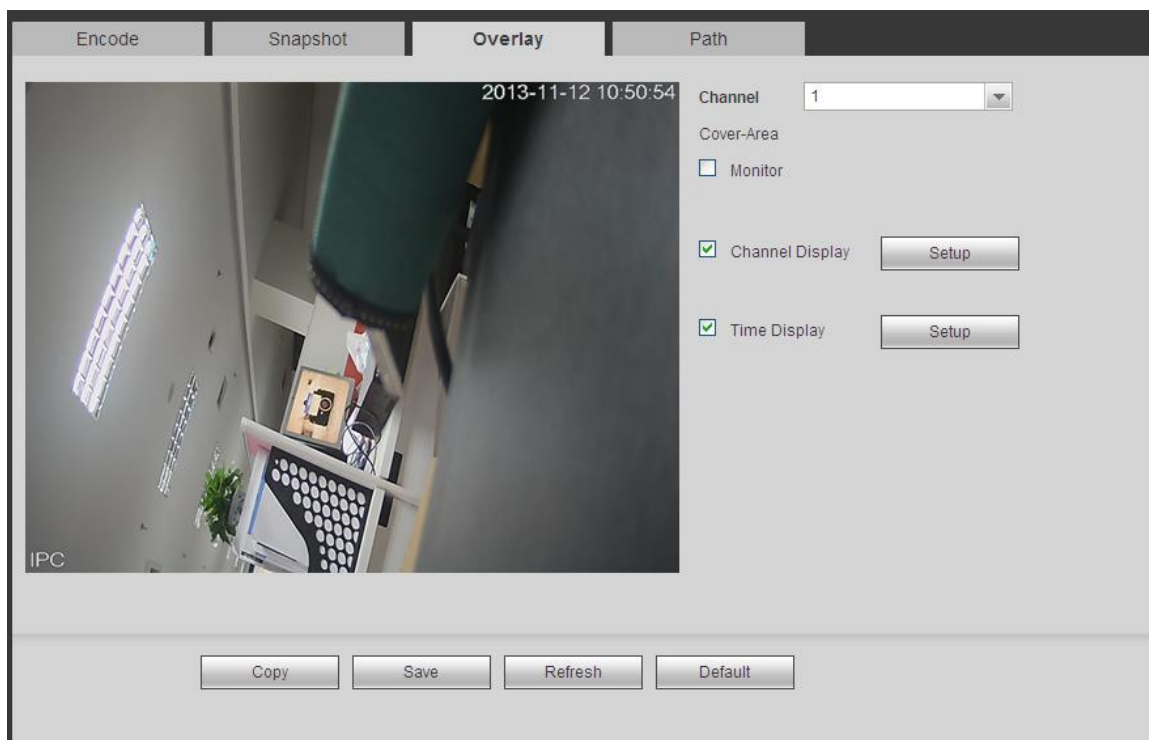

Obrázek 5-29

Více informací naleznete v následujícím listu.

Parametr	Funkce
Cover-area	Nejprve zkontrolujte náhled nebo monitor. Klikněte na tlačítko Nastavit. Můžete maskovat soukromí zadaného videa v náhledu nebo v monitoru. Systém max podporuje 4 zóny ochrany soukromí.
Time Title	Tuto funkci můžete povolit tak, aby systém zobrazoval informace o čase v okně videa. Můžete použít myš pro přetahování pozice titulu času. Můžete zobrazit název času na živém videu WEB nebo přehrávaného videa.
Channel Title	Tuto funkci můžete povolit tak, aby systém zobrazoval informace o kanálu v okně videa. Pomocí myši můžete přetáhnout pozici titulku kanálu. Můžete sledovat název kanálu na živém videu WEB nebo na přehrávaném videu.

5.10.1.3.4 cesta

Rozhraní je zobrazeno na Obrázek 5-30.

Zde můžete nastavit cestu uložení snímku ( v rozhraní náhledu) a cestu k uložení záznamu ( v rozhraní náhledu). Základní nastavení cesty je C:\PictureDownload and C:\RecordDownload. Klepnutím na tlačítko Uložit uložíte aktuální nastavení.

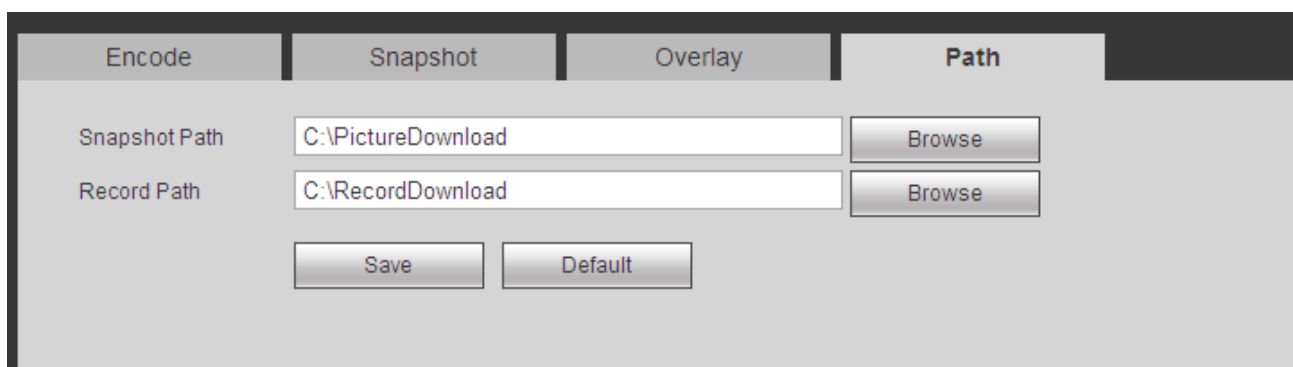

Obrázek 5-30

5.10.1.4 Název kanálu

Zde můžete nastavit název kanálu. Viz Obrázek 5-31.

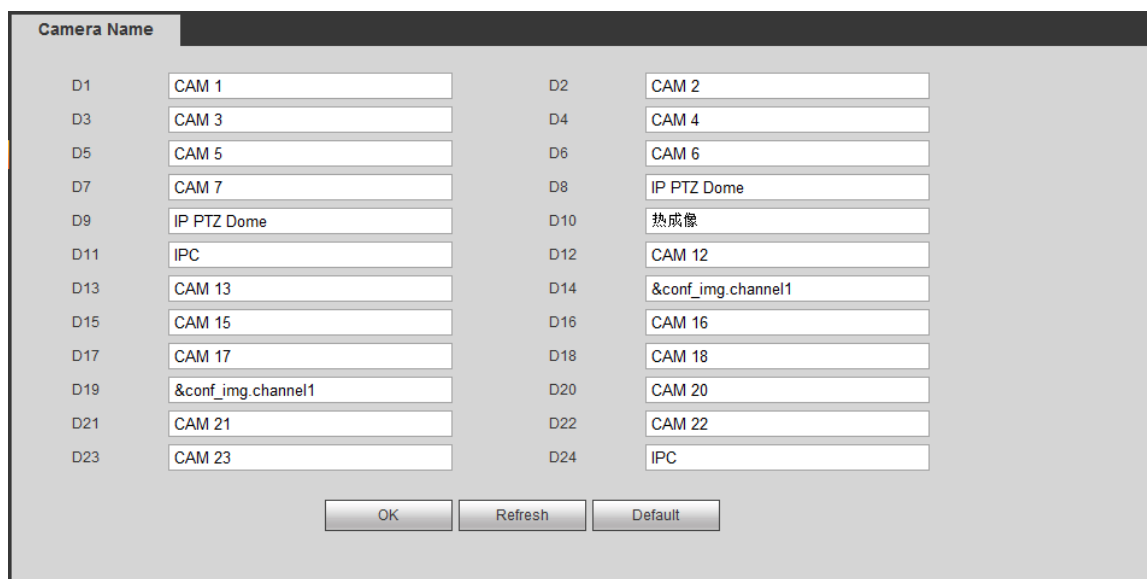

Obrázek 5-31

5.10.2 Síť

5.10.2.1 TCP/IP

TCP/IP rozhraní je zobrazeno Obrázek 5-32.

Obrázek 5-32

Více informací naleznete v následujícím listu.

Parametr	Funkce
Mode	Existují dva režimy: statický režim a režim DHCP. IP / submask / brána jsou nulové, když vyberete režim DHCP pro automatické vyhledávání IP. Pokud zvolíte statický režim, musíte ručně nastavit adresu IP / submask / bránu. Pokud vyberete režim DHCP, můžete zobrazit IP / submask / bránu z DHCP. Pokud přepnete z režimu DHCP do statického režimu, je nutné resetovat parametry IP. Kromě toho IP / submask / brána a DHCP jsou pouze pro čtení, když je PPPoE vytáčení OK.
Mac Address	Zobrazuje hostitelskou adresu Mac.
IP Version	Volba verze IP. IPV4 nebo IPV6. Můžete získat přístup k IP adrese těchto dvou verzí.
IP Address	Použijte klávesnici pro zadání odpovídajícího čísla upravte adresu IP a nastavte příslušnou podsít' masku a výchozí bránu.
Preferred DNS	Adresa IP DNS.
Alternate DNS	Alternativní adresa IP DNS.
Pro IP adresu verze IPv6, výchozí brány, preferovaný DNS a alternativní DNS je vstupní hodnota 128 číslic. Nesmí být ponecháno prázdné.	
LAN load	Systém může zpracovávat stažená data prvně, pokud tuto funkci povolíte. Rychlost stahování je 1,5 x nebo 2,0 x běžné rychlosti.

5.10.2.2 Připojení

Rozhraní je zobrazeno na Obrázek 5-33.

CONNECTION

Max Connection	<input type="text" value="128"/>	(0~128)
TCP Port	<input type="text" value="37777"/>	(1025~65535)
UDP Port	<input type="text" value="37778"/>	(1025~65535)
HTTP Port	<input type="text" value="80"/>	(1~65535)
HTTPS Port	<input type="text" value="443"/>	(128~65535)
RTSP Port	<input type="text" value="554"/>	(128~65535)
RTSP Format	rtsp://<User Name>:<Password>@<IP Address>:<Port>/cam/realmonitor?channel=1&subtype=0 channel: Channel, 1-32; subtype: Code-Stream Type, Main Stream 0, Sub Stream 1.	

Obrázek 5-33

Více informací naleznete v následujícím listu.

Parametr	Funkce
Max connection	Maximální počet přihlášení k účtu (například WEB, platforma, mobilní telefon apod.). Hodnota se pohybuje od 1 do 128 (výchozí).
TCP port	Výchozí hodnota je 37777. V případě potřeby můžete zadat číslo skutečného portu.
UDP port	Výchozí hodnota je 37778. Pokud je to nutné, můžete zadat skutečné číslo portu.
HTTP port	Výchozí hodnota je 80. V případě potřeby můžete zadat skutečné číslo portu.
HTTPS	Výchozí hodnota je 443. Je-li to nutné, můžete zadat skutečné číslo portu.
RTSP port	Výchozí hodnota je 554.

5.10.2.3 WIFI AP

Upozorňujeme, že tato funkce je pouze pro některé série.

5.10.2.3.1 Základní nastavení

Rozhraní WIFI AP je zobrazeno jako na obrázku 5-34. Zde můžete nastavit WIFI hotspot tak, aby síťová kamera mohla používat hotspot pro připojení k síti.

General		Advanced	
2.4GHz <input checked="" type="checkbox"/>	Enable	5GHz <input checked="" type="checkbox"/>	Enable
SSID	NVR-2.4G_2C03529YQA00	SSID	NVR-5G_2C03529YQA000
Security	WPA2 PSK	Security	WPA2 PSK
Password	••••••••	Password	••••••••
Channel	Auto	Channel	Auto
Mode	Middle	Mode	Middle
Save		Refresh	
Default			

Obrázek 5-34

Více informací naleznete v následujícím listu.

Parametr	Funkce
SSID	Je třeba nastavit název SSID. Tento název můžete použít k vyhledání zařízení.
Password	Je třeba nastavit SSID heslo. Toto heslo můžete použít k připojení k síti.
Security	Ze seznamu vyberte autentizaci.
Start IP/End IP	Zadejte startovní IP a konečnou IP. NVR může přidělit adresu IP v rozsahu, který jste zde zadali.
WPS	Kliknutím na tlačítko WPS aktivujete funkci WPS. Poté, co síťová kamera aktivovala tuto funkci, může se automaticky připojit k síti.
Remote device	V seznamu můžete zobrazit síťové kamery připojené k NVR. Obsahuje intenzitu signálu, IP adresu, MAC adresu, bitovou rychlost, číslo kanálu, typ, stav atd.

5.10.2.3.2 Rozšířené

Klikněte na tlačítko Advanced, rozhraní je zobrazeno níže. Viz Obrázek 5-35.

Obrázek 5-35

Více informací naleznete v následujícím listu.

Parametr	Funkce
IPv4 address	Zadejte IP adresu WIFI AP.
IPv4 netmask	Zadejte síťovou masku WIFI AP.
IPv4 gateway	Vstupte bránu WIFI AP.
Start IP/End IP	Zadejte startovní IP a konečnou IP. NVR může přidělit adresu IP v rozsahu, který jste zde zadali.
Upgrade	Klikněte na něj pro upgrade modulu WIFI AP.

5.10.2.4 WIFI

Upozorňujeme, že tato funkce je určena pro zařízení s WIFI modulem.

WIFI rozhraní je zobrazeno na Obrázek 5-36.

Obrázek 5-36

Zaškrtněte políčko, chcete-li povolit funkci WIFI, a poté klikněte na tlačítko Search SSID. Nyní můžete zobrazit všechny informace o bezdrátové síti v následujícím seznamu. Poklepejte na název, který se k němu připojí. Kliknutím na tlačítko Obnovit můžete zobrazit poslední stav připojení.

5.10.2.5 3G

5.10.2.5.1 CDMA/GPRS

CDMA/GPRS rozhraní je zobrazeno na Obrázek 5-37.

Obrázek 5-37



Více informací naleznete v následujícím listu.

Parametr	Funkce
WLAN type	Zde můžete zvolit typ sítě 3G pro rozlišení modulu 3G od jiného ISP. Typy zahrnují WCDMA, CDMA1x a další.
APN/Dial No.	Zde je důležitý parametr PPP.
Authorization	Zahrnuje PAP, CHAP, NO_AUTH.
Pulse interval	Je třeba nastavit čas na ukončení připojení 3G po zavření dalšího monitoru streamu. Například pokud zadáte 60 zde, systém ukončí připojení 3G po ukončení dalšího sledování streamů po dobu 60 sekund.
<p>Důležité</p> <p>Je-li interval pulsu 0, pak systém ukončí připojení 3G po ukončení monitoru sub streamu.</p> <p>Pulzní interval je zde pouze pro extra stream. Tato položka je null, pokud používáte hlavní stream pro sledování.</p>	

5.10.2.5.2 Mobilní

Mobilní rozhraní je zobrazeno na Obrázek 5-38.

Zde můžete aktivovat (odeslat "zapnuto") nebo vypnout (odeslat "vypnuto") připojený 3G telefon nebo mobilní telefon nebo telefon, který jste nastavili, abyste dostali upozornění.

Zaškrtněte políčko Odeslat SMS a poté zadejte telefonní číslo do sloupce příjemce. Klikněte na  pro přidání příjemce. Opakujte výše uvedené kroky a můžete přidat další telefony. Vyberte telefonní číslo a potom klepněte na tlačítko , můžete jej smazat. Kliknutím na tlačítko OK dokončete nastavení.

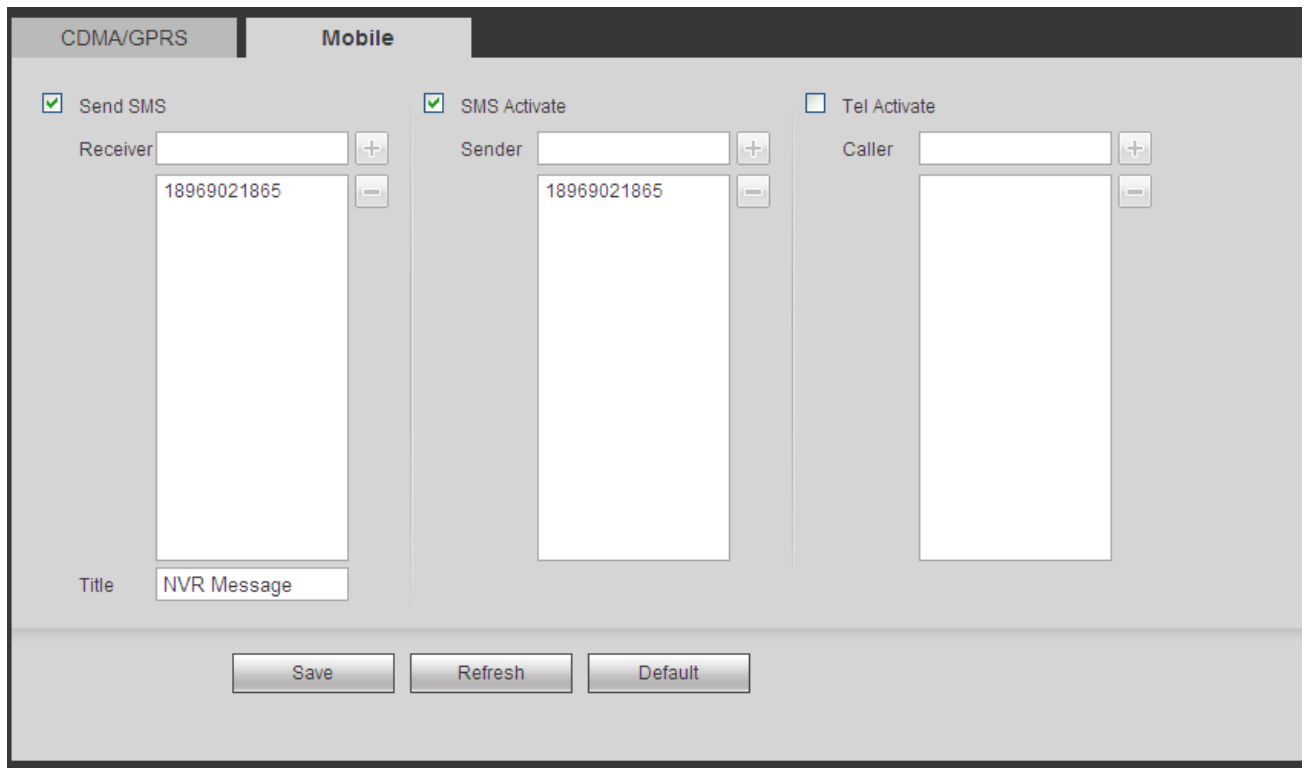

The screenshot shows the 'Mobile' settings screen with the following configuration:

- Send SMS:** Checked. Receiver: 18969021865. Title: NVR Message.
- SMS Activate:** Checked. Sender: 18969021865.
- Tel Activate:** Unchecked. Caller: (empty).

Buttons at the bottom: Save, Refresh, Default.

Obrázek 5-38

5.10.2.6 PPPoE

PPPoE rozhraní je zobrazeno na Obrázek 5-39.

Zadejte jméno a heslo uživatele PPPoE, které získáte od IPS (poskytovatel internetových služeb) a povolte funkci PPPoE. Uložte aktuální nastavení a restartujte zařízení, abyste aktivovali nastavení.

Zařízení se po restartu připojí k internetu přes PPPoE. Adresu IP v síti WAN můžete získat ze sloupce adresa IP.

Veďte prosím na vědomí, že pro přihlášení k zařízení musíte použít předchozí adresu IP v síti LAN. Přejděte na položku adresy IP přes informace o aktuálním zařízení. Klient může přistupovat prostřednictvím této nové adresy.

Obrázek 5-39

5.10.2.7 DDNS

DDNS rozhraní je zobrazeno na Obrázek 5-40.

Služba DDNS má nastavit připojení různých serverů, abyste měli přístup k systému prostřednictvím serveru. Přejděte na příslušnou webovou stránku služby, abyste mohli použít název domény a poté přistupovat k systému prostřednictvím domény. Dokonce i vaše IP adresa se změnila.

Vyberte prosím DDNS z rozevíracího seznamu (více možností). Před použitím této funkce se ujistěte, že zakoupené zařízení podporuje aktuální funkci.

Obrázek 5-40

Více informací naleznete v následujícím listu.

Parametr	Funkce
Server Type	V seznamu můžete vybrat protokol DDNS a poté povolit funkci DDNS.
Server IP	IP adresa serveru DDNS
Server Port	Port serveru DDNS.
Domain Name	Váš vlastní název domény.
User	Uživatelské jméno, které zadáte pro přihlášení do serveru.
Password	Heslo, které zadáte pro přihlášení do serveru.
Update period	Zařízení pravidelně odesílá na server živý signál. Můžete nastavit hodnotu intervalu mezi zařízeními a serverem DDNS tady.

Po nastavení, Klikněte na tlačítko Save.

Do prohlížeče zadejte úplný název domény a klikněte na tlačítko Enter. Nastavení je správné, pokud můžete zobrazit WEB rozhraní zařízení. Jinak zkontrolujte parametry.

5.10.2.8 Email

Email rozhraní je zobrazeno na Obrázek 5-41.

The screenshot shows the 'Email' configuration page. It includes a 'Test' button and three buttons at the bottom: 'Save', 'Refresh', and 'Default'. The 'Enable' checkbox is checked. The SMTP Server is 10.1.0.97 and the Port is 25. The 'Anonymous' checkbox is unchecked. The User Name is ge_xiaoxia, Password is masked with dots, and the Sender is ge_xiaoxia@it.com. The Encrypt Type is set to NONE. The Subject is NVR ALERT and the Attachment checkbox is checked. The Receiver field contains ge_xiaoxia@it.com. The Interval is set to 120 seconds. The Health Enable checkbox is unchecked and the interval is 60 minutes.

Obrázek 5-41

Více informací naleznete v následujícím listu.

Parametr	Funkce
Enable	Zaškrtněte políčko zde a povolte funkci e-mailu.
SMTP Server	Zadejte adresu serveru a poté tuto funkci povolte.
Port	Výchozí hodnota je 25. Pokud je to nutné, můžete ji upravit.
Anonymity	Server podporuje funkci anonymity. Můžete se automaticky přihlásit anonymně. Nemusíte zadávat uživatelské jméno, heslo a informace odesílatele.
User Name	Uživatelské jméno e-mailového účtu odesílatele.
Password	Heslo e-mailového účtu odesílatele.
Sender	E-mailová adresa odesílatele.
Authentication (Encryption mode)	Můžete vybrat SSL nebo žádné.
Subject	Vložte předmět e-mailu zde.
Attachment	Systém vám může po odeslání políčka odeslat e-mail s obrázkem snímku.

Parametr	Funkce
Receiver	Zde vložte e-mailovou adresu příjemce. Max tři adresy. Podporuje e-mailovou schránku SSL a TLS.
Interval	Interval odesílání se pohybuje od 0 do 3600 sekund. 0 znamená, že neexistuje žádný interval. Upozorňujeme, že systém neodesílá e-mail okamžitě, jakmile dojde k poplachu. Když poplach, detekce pohybu nebo událost abnormality aktivuje e-mail, systém pošle e-mail podle intervalu, který jste zadali zde. Tato funkce je velmi užitečná, pokud je příliš mnoho e-mailů aktivováno událostmi abnormality, což může vést k silnému zatížení poštovního serveru. Zde vložte e-mailovou adresu příjemce. Max tři adresy. Podporuje e-mailovou schránku SSL a TLS.
Health mail enable	Zaškrtněte toto políčko pro povolení této funkce.
Update period (interval)	Tato funkce umožňuje systému odeslat testovací e-mail, aby zkontroloval, zda je připojení OK nebo ne. Zaškrtněte políčko, chcete-li povolit tuto funkci a nastavit odpovídající interval. Hodnota se pohybuje od 30 minut do 1440 minut. <u>Systém může pravidelně posílat e-mail, jak jste zde nastavili.</u>
Email test	Systém jednou automaticky pošle e-mail, aby otestoval, zda je připojení OK nebo ne. Před testem e-mailu uložíte informace o nastavení e-mailu.

5.10.2.9 UPnP

Umožňuje vytvořit mapovací vztah mezi LAN a veřejnou sítí.

Zde můžete také přidat, upravit nebo odebrat položku UPnP. Viz. Obrázek 5-42.

- V operačním systému Windows, z nabídky Start-> Ovládací panely-> Přidat nebo odebrat programy. Klepněte na tlačítko "Přidat nebo odebrat součásti systému Windows" a potom vyberte "Síťové služby" z Průvodce součástmi systému Windows.
- Klikněte na tlačítko Podrobnosti a pak zkontrolujte "Internet Gateway Device Discovery and Control client" a "UPnP User Interface". Klepnutím na tlačítko OK spusťte instalaci.
- Povolení UPnP z webu. Je-li vaše UPnP povolena v operačním systému Windows, NVR ji může automaticky rozpoznat přes "Místa v síti".

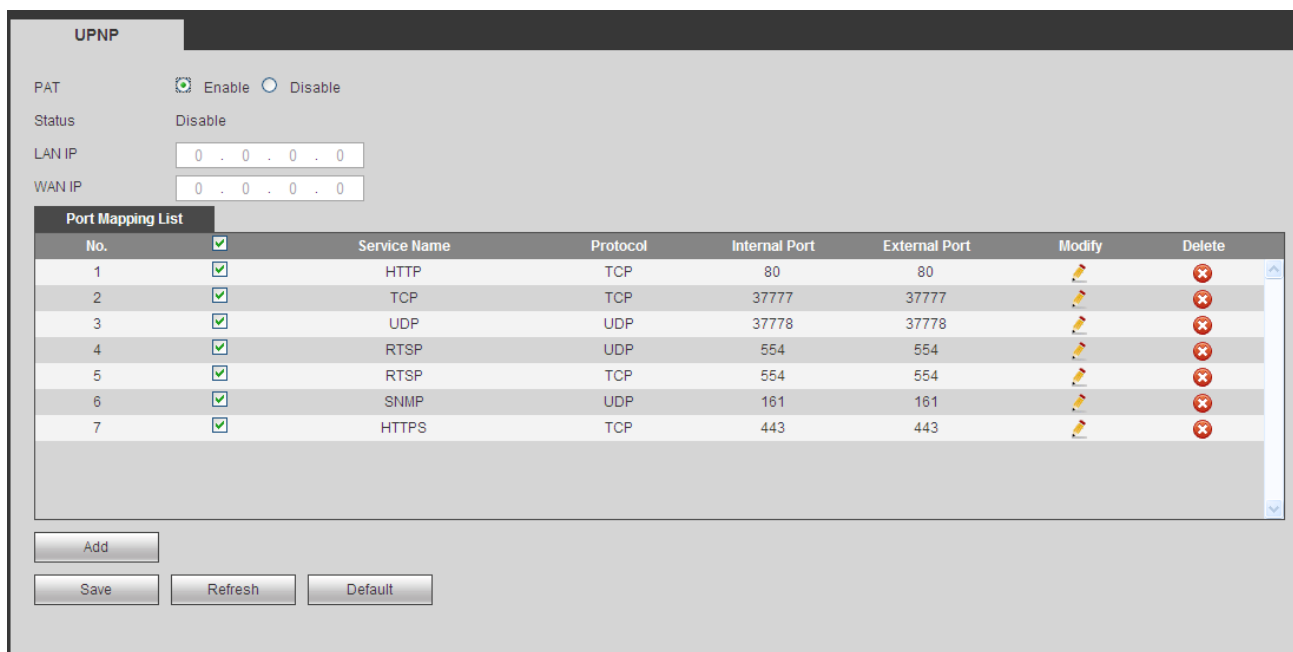

Obrázek 5-42

Více informací naleznete v následujícím listu.

Parametr	Funkce
PAT	Zaškrtněte příslušné pole pro povolení funkce PAT.
Status	Zobrazení stavu funkce UPnP.
Port mapping list	<p>Odpovídá informace o mapování UPnP na směrovači.</p> <p>Zaškrtněte políčko před názvem služby, abyste povolili službu PAT. V opačném případě je služba null.</p> <ul style="list-style-type: none"> • Název služby: Uživatelské jméno. • Protokol: Typ protokolu. • Interní port: Port mapovaný na port. • Externí port: Portové zařízení musí být mapováno. • Zařízení má tři položky mapování: HTTP / TCP / UDP. <p>Poznámka</p> <p>Při nastavování externího portu (outport) směrovače se hodnota pohybuje od 1024 do 5000. Nepoužívejte port 1 ~ 255 nebo systémový port 256 ~ 1023 v případě, že dojde ke konfliktu.</p>
Add	<p>Klepnutím na tlačítko Přidat přidáte mapu.</p> <p>Poznámka</p> <p>Pro protokol přenosu dat TCP / UDP musí být externí port a interní port stejný, aby byl zaručen řádný přenos dat.</p>
Delete	<p>Vyberte jednu službu a potom klikněte na tlačítko  pro odstranění mapy.</p>

5.10.2.10 SNMP

SNMP je zobrazeno na Obrázek 5-43.

Služba SNMP umožňuje komunikaci mezi softwarem pracovní stanice pro správu sítě a serverem proxy spravovaného zařízení. Je vyhrazena pro aplikace třetích stran.

SNMP V1/V2

Enable

SNMP Port (0~65535)

Read Community

Write Community

Trap Address

Trap Port (0~65535)

Version V1 V2

Obrázek 5-43

Více informací naleznete v následujícím listu.

Parametr	Funkce
SNMP Port	Port poslouchání programu proxy zařízení. Jedná se o port UDP, který není portem TCP. Hodnota se pohybuje od 1 do 65535. Výchozí hodnota je 161.
Read Community	Jedná se o řetězec. Jedná se o příkaz mezi procesem správy a procesem proxy. Definovala autentizaci, kontrolu přístupu a vztah správy mezi jedním zástupcem a jednou skupinou manažerů. Ujistěte se, že zařízení a proxy jsou stejné. Čtená komunita přečte všechny objekty, které SNMP podporuje ve specifikovaném názvu. Výchozí nastavení je public.
Write Community	Jedná se o řetězec. Jedná se o příkaz mezi procesem správy a procesem proxy. Definovala autentizaci, kontrolu přístupu a vztah správy mezi jedním zástupcem a jednou skupinou manažerů. Ujistěte se, že zařízení a proxy jsou stejné. Čtená komunita čte / zapíše / přistupuje ke všem objektům, které SNMP podporuje ve specifikovaném názvu. Výchozí nastavení je private.
Trap address	Cílová adresa informací Trap z programu proxy zařízení.
Trap port	Cílový port informací o trap z programu proxy zařízení. Je třeba, aby zařízení brány a klientské počítače v síti LAN vyměňovaly informace. Jedná se o port, který není připojen k protokolu. Nemá žádný vliv na síťové aplikace. Jedná se o port UDP, nikoliv port TCP. Hodnota se pohybuje od 1 do 165535. Výchozí hodnota je 162.
SNMP version	<ul style="list-style-type: none"> ● Zkontrolujte V1, systém pouze zpracovává informace V1. ● Zkontrolujte V2, systém pouze zpracovává informace V2.

5.10.2.11 Multicast

Multicast rozhraní je zobrazeno na Obrázek 5-44.

Multicast je přenosový režim datového paketu. Pokud existuje více hostitelů pro příjem stejného datového paketu, může být nejlepší volbou pro snížení šířky a zatížení CPU. Zdrojový hostitel může

vyslat pouze jednu datovou zprávu. Tato funkce také závisí na vztahu člena skupiny a skupiny vnější.

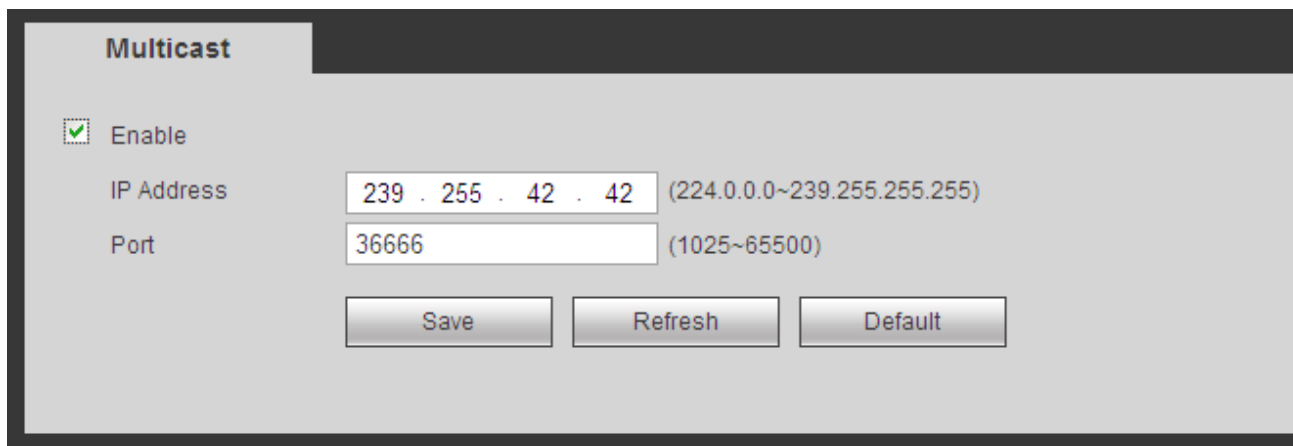

Multicast

Enable

IP Address (224.0.0.0~239.255.255.255)

Port (1025~65500)

Obrázek 5-44

5.10.2.12 Automatická Registrace

Rozhraní automatické registrace je zobrazeno na Obrázek 5-45. Tato funkce umožňuje zařízení automaticky se zaregistrovat do určeného serveru proxy. Tímto způsobem můžete použít koncového klienta pro přístup k NVR a podobně prostřednictvím serveru proxy. Zde má proxy funkci přepínače. V síťové službě zařízení podporuje adresu serveru IPv4 nebo domény.

Chcete-li tuto funkci používat, postupujte podle níže uvedených kroků.

Do konce zařízení nastavte adresu serveru proxy, port a název podřízeného zařízení. Aktivujte funkci automatického registrování, přístroj se může automaticky zaregistrovat na serveru proxy.

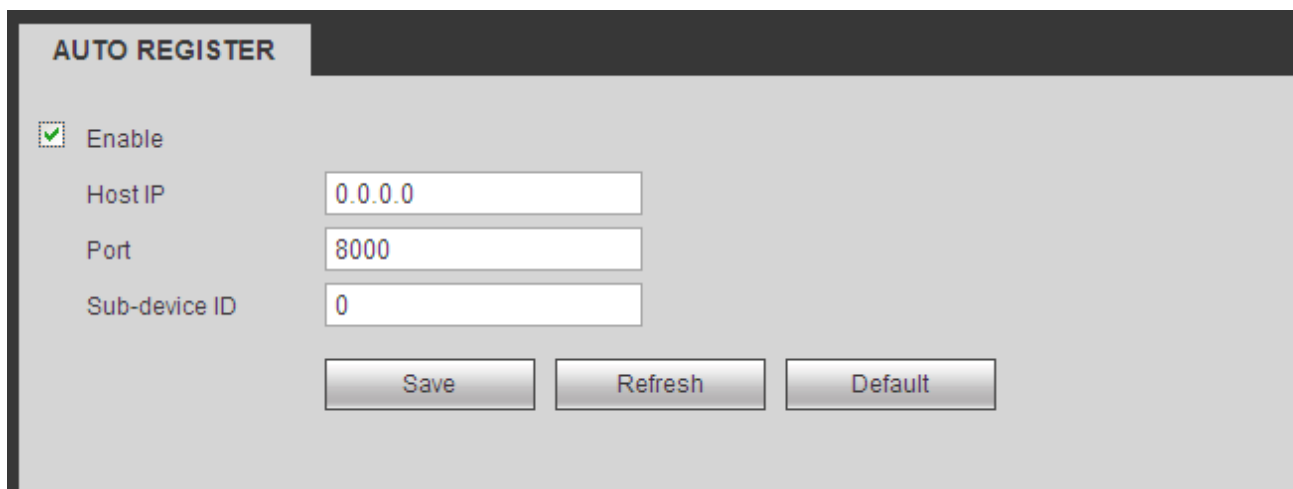

AUTO REGISTER

Enable

Host IP

Port

Sub-device ID

Obrázek 5-45

5.10.2.13 Alarmové Centrum

Alarm center rozhraní je zobrazeno na Obrázek 5-46.

Toto rozhraní je vyhrazeno pro váš vývoj. Systém může přenášet poplachový signál do střediska poplachu při místním poplachu.

Než použijete Alarm center, nastavte prosím IP adresu serveru, port a podobně. Když dojde k poplachu, systém může odesílat data podle definovaného protokolu, takže klient může získat data.

Alarm Centre

Enable

Protocol Type: ALARM CENTER

Host IP: 20 . 2 . 12 . 27

Port: 1

Self-report Time: Everyday at 08:00

Save Refresh Default

Obrázek 5-46

5.10.2.14 HTTPS

V tomto rozhraní můžete nastavit, zda se má počítač přihlásit přes protokol HTTPS. Je to záruka bezpečnosti komunikačních dat. Spolehlivá a stabilní technologie mohou zajistit bezpečnost informací uživatelů a bezpečnost zařízení. Viz obrázek 5 47.

Poznámka

- **Potřebujete znovu implementovat certifikát serveru, pokud jste změnili IP zařízení.**
- **Chcete-li používat protokol HTTPS v aktuálním počítači, musíte si stáhnout certifikát kořenového adresáře.**

HTTPS

Create Server Certificate Download Root Certificate

Obrázek 5-47

5.10.2.14.1 Vytvořit Server Certifikát

Pokud tuto funkci používáte poprvé, postupujte podle níže uvedených kroků.

Podle Obrázek 5-47, klikněte na tlačítko **Create Server Certificate**, pro zadání názvu země, názvu státu atd. Klikněte na tlačítko Create. Viz Obrázek 5-48.

Poznámka

Ujistěte se, že informace o IP nebo doméně jsou stejné jako vaše IP adresa nebo název domény.

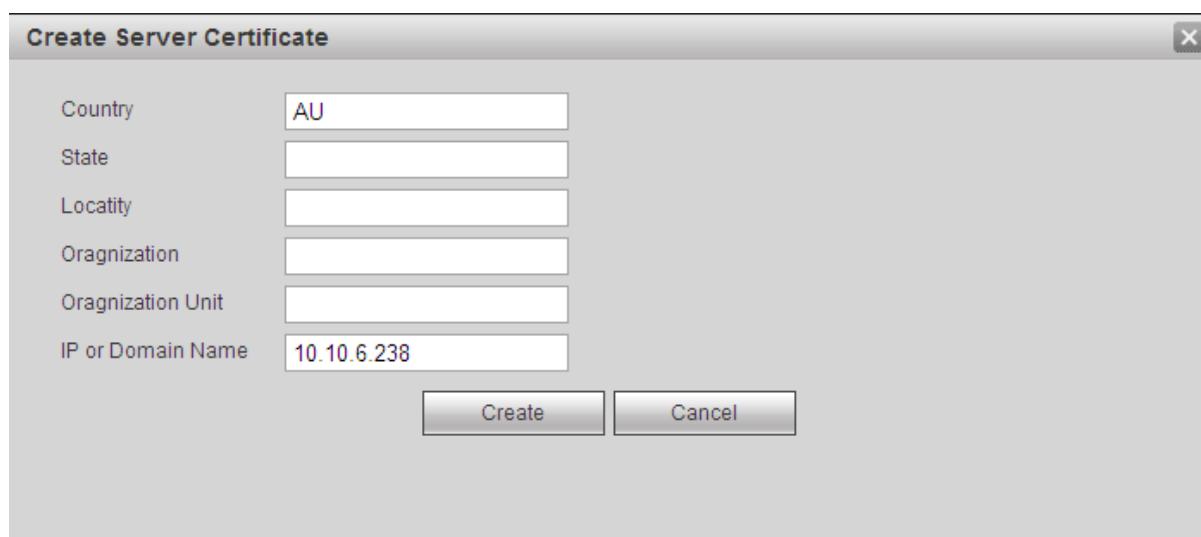

Obrázek 5-48

Zobrazí se odpovídající výzva. Viz obrázek 5-49. Nyní je certifikát serveru úspěšně vytvořen.



Obrázek 5-49

5.10.2.14.2 Stáhnout kořenový certifikát

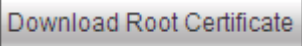
Podle Obrázek 5-47, klikněte na tlačítko , systém zobrazí dialogové okno. Viz Obrázek 5-50.



Obrázek 5-50

Klepněte na tlačítko Otevřít, můžete přejít na následující rozhraní. Viz. Obrázek 5-51.

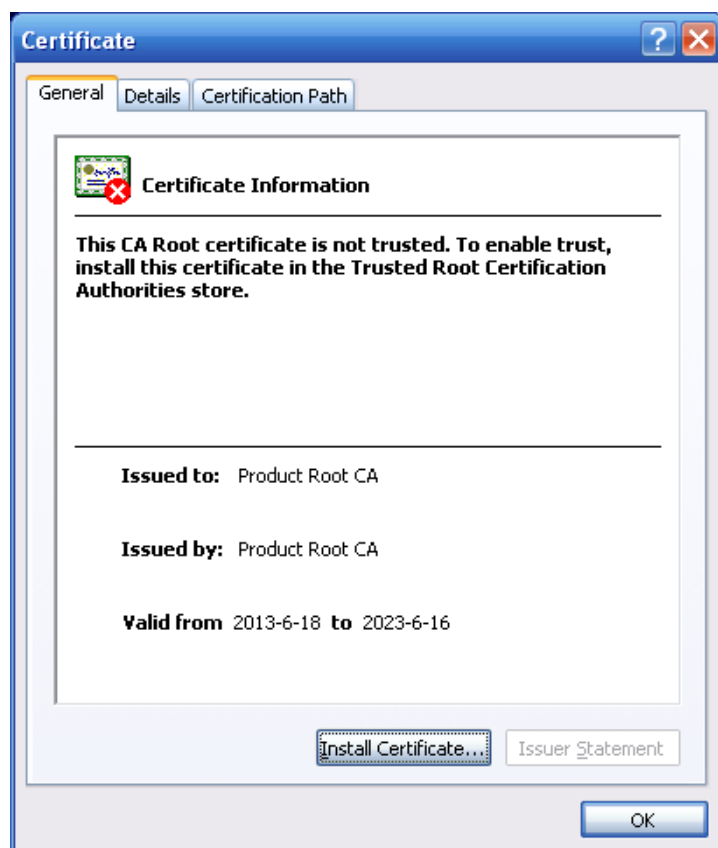

Obrázek 5-51

Klikněte na tlačítko Nainstalovat certifikát, můžete se dostat do Průvodce certifikáty. Viz Obrázek 5-52.



Obrázek 5-52

Klepnutím na tlačítko Další pokračujte. Nyní můžete vybrat umístění certifikátu. Viz. Obrázek 5-53.

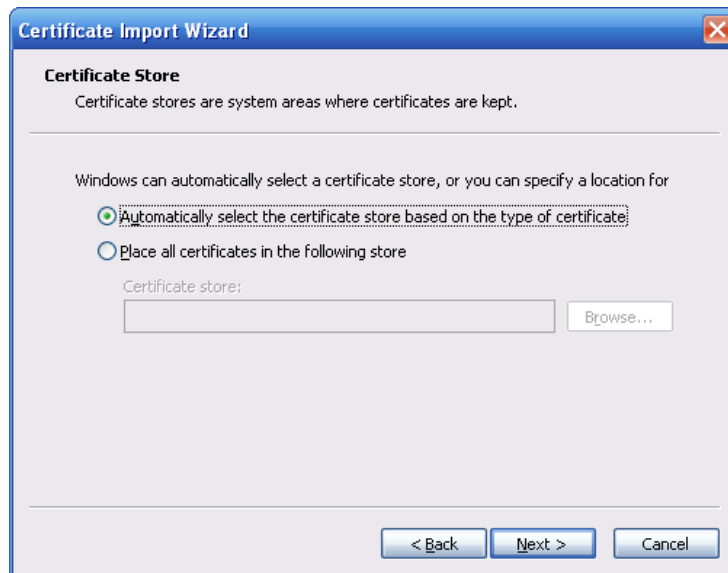

Obrázek 5-53

Klikněte na tlačítko Next, uvidíte, že proces importu certifikátu je dokončen. Viz. Obrázek 5-54.

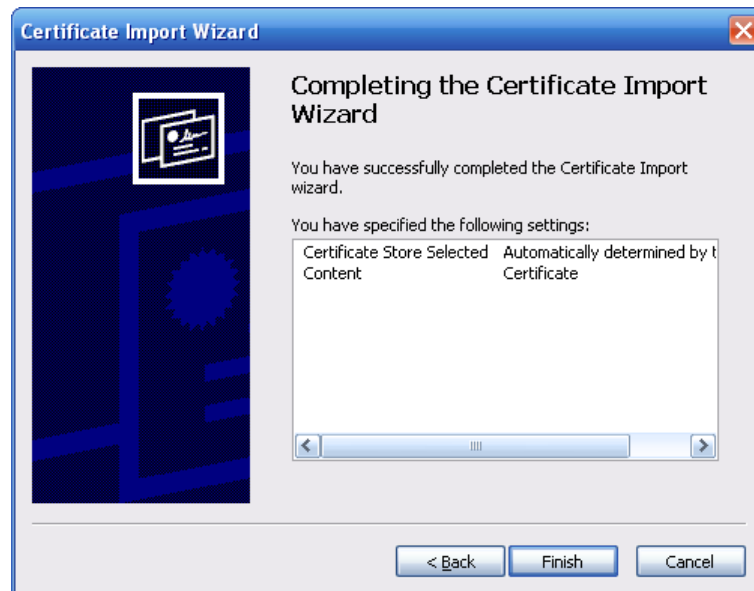

Obrázek 5-54

Klikněte na tlačítko Finish a zobrazí se dialogové okno s upozorněním na bezpečnostní upozornění. Viz. Obrázek 5-55.



Obrázek 5-55

Klepněte na tlačítko Yes, systém zobrazí následující dialogové okno, můžete vidět dokončení stahování certifikátu. Viz obrázek 5 56.



Obrázek 5-56

5.10.2.14.3 Zobrazení a nastavení HTTPS portu

From Setup->Network->Connection, můžete vidět následující rozhraní. Viz. Obrázek 5-57. Vidíte, že výchozí hodnota HTTPS je 443.

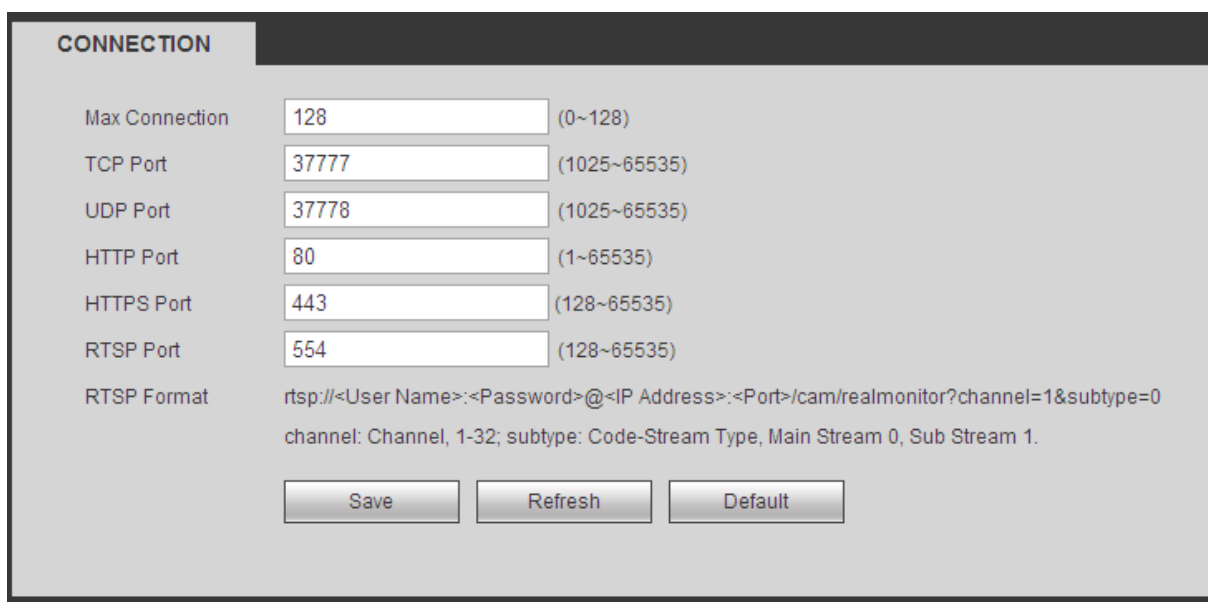

Obrázek 5-57

5.10.2.14.4 Login

Otevřete prohlížeč a zadejte https://xx.xx.xx.xx: port.

xx.xx.xx.xx: je vaše IP zařízení nebo doménové jméno.

Port je váš port HTTPS. Pokud používáte výchozí hodnotu HTTPS 443, nemusíte sem přidávat informace o portu. Můžete zadat přístup https://xx.xx.xx.xx.

Nyní můžete vidět přihlašovací rozhraní, pokud máte správné nastavení.

5.10.2.15 P2P

Pomocí svého mobilního telefonu můžete skenovat QR kód a přidat ho do klienta mobilního telefonu.

Prostřednictvím SN od skenování QR kódu můžete přistupovat k zařízení v síti WAN. Přečtěte si prosím návod k obsluze P2P, který je součástí disku CD s prostředky.

P2P rozhraní je zobrazeno jako na obrázku 5 58.

Zaškrtněte políčko Povolit funkci P2P a potom klepněte na tlačítko Uložit. Nyní můžete zobrazit stav zařízení a SN.

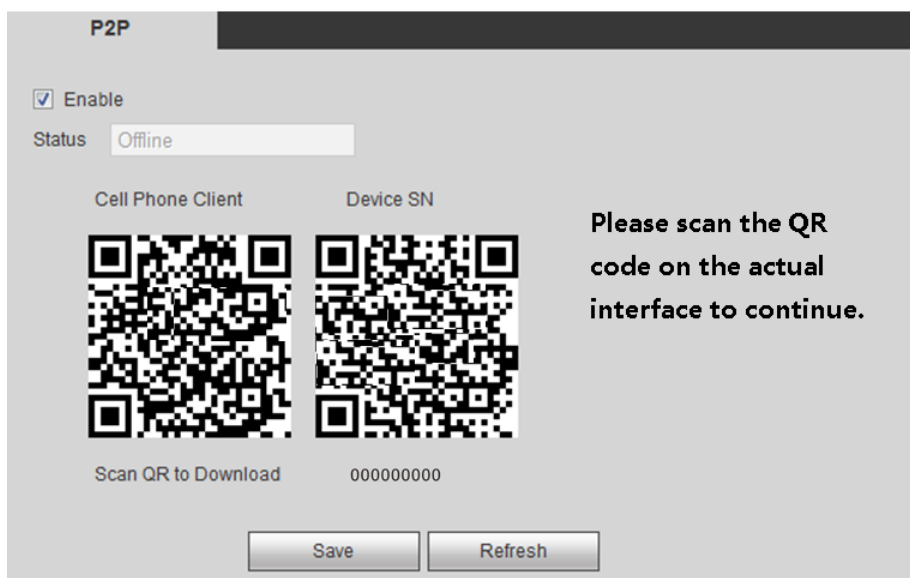

Obrázek 5-58

5.10.3 Událost

5.10.3.1 Video detekce

5.10.3.1.1 Motion Detekce

Po analýze videa může systém generovat alarm pohybu ve videu, když detekovaný pohybový signál dosáhl citlivosti, kterou jste nastavili zde.

Motion detect Rozhraní je zobrazeno na Obrázek 5-59.

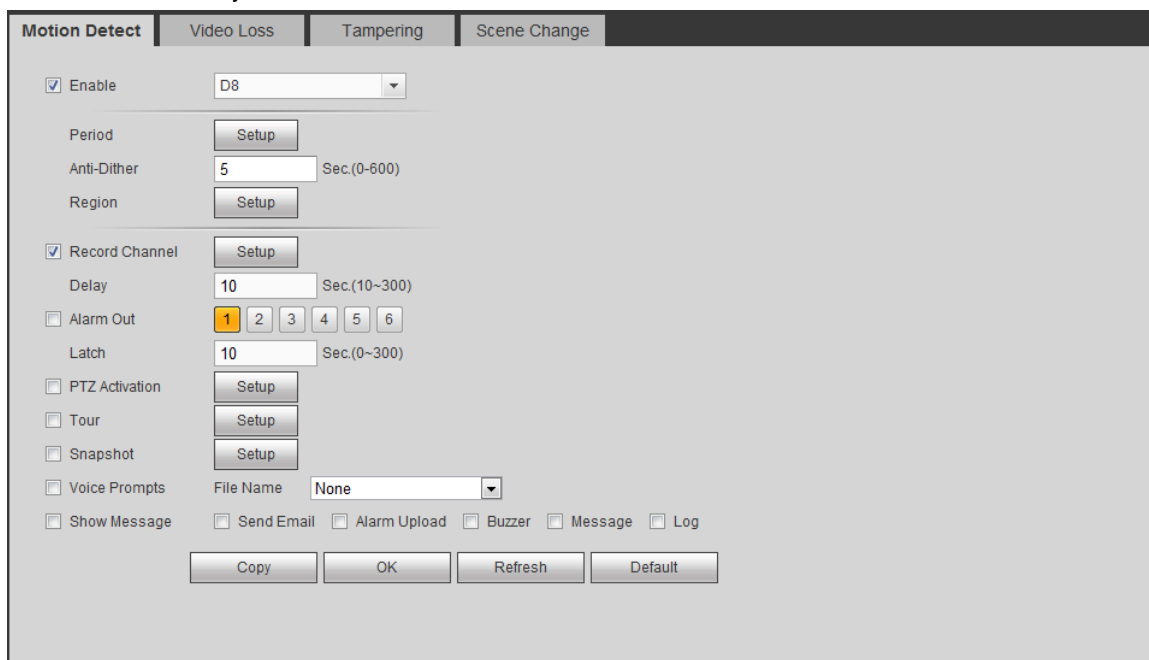

Obrázek 5-59

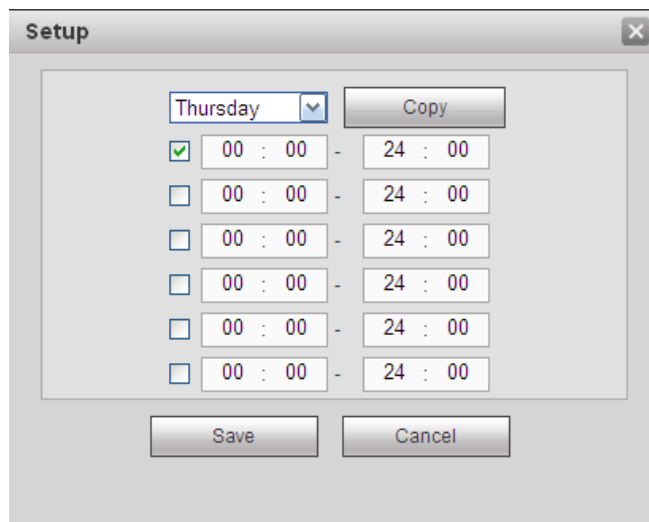

Obrázek 5-60

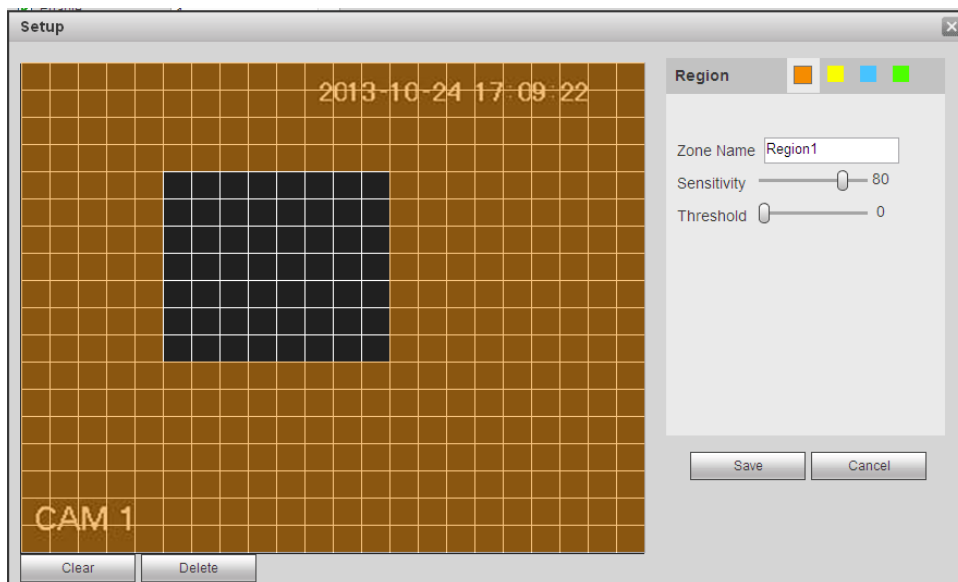

Obrázek 5-61

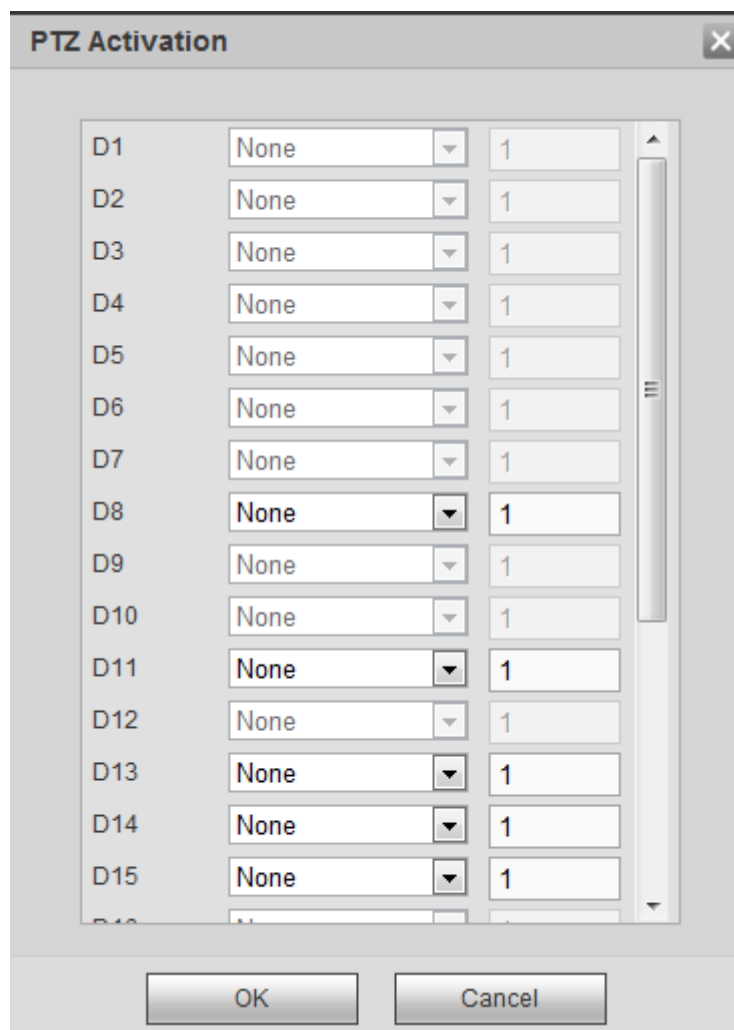

Obrázek 5-62

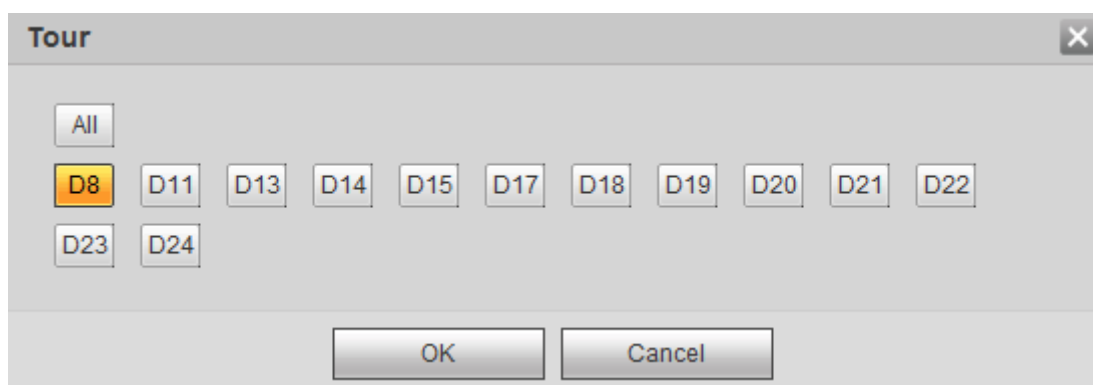

Obrázek 5-63



Obrázek 5-64

Více informací naleznete v následujícím listu.

Parametr	Funkce
Enable	Chcete-li aktivovat funkci detekce pohybu, musíte zaškrtnout políčko. Ze seznamu vyberte kanál.
Period	Funkce detekce pohybu se aktivuje ve stanovených intervalech. Viz obrázek 5-60. V jednom dni je max. šest období. Prosím, nakreslete kružnici, abyste povolili odpovídající období. Klepněte na tlačítko OK, systém se vrátí zpět do rozhraní detekce pohybu. Klepnutím na tlačítko Uložit ukončete systém.
Anti-dither	Systém uchovává pouze jednu událost během období zablokování, tzv. anti-dither. Hodnota se pohybuje od 5s do 600s.
Sensitivity	Existuje šest úrovní. Šestá úroveň má nejvyšší citlivost.
Region	Pokud zvolíte typ detekce pohybu, můžete klepnutím na toto tlačítko nastavit zónu detekce pohybu. Rozhraní je zobrazeno jako na obrázku 5 61. Zde můžete nastavit zónu detekce pohybu. Existují čtyři zóny, které můžete nastavit. Zvolte nejprve zónu a poté vlevo přetáhněte myši a vyberte zónu. Odpovídající barevná zóna zobrazuje různé detekční zóny. Klepnutím na tlačítko Fn můžete přepínat mezi režimem arm a režimem vypnutí. V režimu arm můžete klepnutím na směrová tlačítka posunout zelený obdélník pro nastavení zóny detekce pohybu. Po dokončení instalace klikněte na tlačítko ENTER pro ukončení aktuálního nastavení. Nezapomeňte na tlačítko uložit tlačítko uložit aktuální nastavení. Pokud klepnete na tlačítko ESC pro ukončení nastavení rozhraní, systém nezachová nastavení zóny.
Record channel	Systém automaticky aktivuje kanál (y) detekce pohybu, který se zaznamená, jakmile nastane pohybový alarm. Veźměte prosím na vědomě, śe musěte mět nastaveně období záznamu detekce pohybu. Pějěděte na Storage-> Schedule pro nastaveně aktuálního kanálu v plánu záznamu.
Record Delay	Systěm měśe po ukoněeně alarmu jeśtě nahrávat záznam do uplynutě nastaveněho ěasu. Hodnota se pohybuje od 10s do 300s.
Alarm out	Aktivace funkce aktivace alarm věstupu. Nastavěte věstupně port alarmu tak, aby systěm mohl aktivovat odpovědajěcě pěpojeně

Parametr	Funkce
	externí poplachové zařízení při výskytu alarmu.
Latch	Systém může držet sepnutý poplachový výstup po určitou dobu po ukončení alarmu. Hodnota se pohybuje od 1s do 300s.
Show message	Systém může zobrazit poplach, který vás upozorní na místní obrazovce, pokud tuto funkci povolíte.
Buzzer	Zaškrtněte toto políčko, chcete-li povolit tuto funkci. Bzučák pípá, když dojde k výstraze.
Alarm upload	Systém může odeslat poplachový signál do centra (včetně centra alarmů)
Message	Pokud je síťové připojení 3G v pořádku, může systém odeslat zprávu, pokud dojde k detekci pohybu.
Send Email	Pokud jste tuto funkci povolili, může systém odeslat e-mail, který vás upozorní, když dojde k detekci pohybu.
Tour	Chcete-li vybrat kanál pro prohlížení, musíte klepnout na tlačítko Nastavení. Systém zahájí zobrazení 1-okenního nebo vícenásobného okna mezi kanály, které jste nastavili k záznamu při výskytu alarmu. Viz obrázek 5-63.
PTZ Aktivace	Zde můžete nastavit pohyb PTZ při výskytu alarmu. Například přechod na prepozici X. Viz obrázek 5-62.
Snapshot (snímek)	Klepnutím na tlačítko Nastavení vyberte kanál snímku. Viz obrázek 5-64.
Video Matrix	Tato funkce je určena pouze pro detekci pohybu. Zaškrtněte políčko pro povolení funkce matice videa. Systém nyní podporuje jednokanálovou funkci prohlížení. Systém přijímá princip "první příchod první odchod", který se zabývá aktivovanou prohlídkou. Systém provede novou prohlídku, až dojde k novému poplachu po ukončení předchozího. V opačném případě obnoví předchozí stav výstupu před aktivací alarmu.

5.10.3.1.2 Ztráta Videá

Video loss rozhraní je zobrazeno na Obrázek 5-65.

Vezměte prosím na vědomí, že ztráta videa nepodporuje anti-dither, citlivost a nastavení oblasti. Pro zbylá nastavení viz. kapitola 5.10.3.1.1 detekce pohybu.

The screenshot displays the 'Video Loss' configuration window. At the top, there are tabs for 'Motion Detect', 'Video Loss', 'Tampering', and 'Scene Change'. The 'Video Loss' tab is active. The settings are as follows:

- Enable: D8
- Period: Setup
- Record Channel: Setup
- Delay: 10 Sec.(10-300)
- Alarm Out: 1 (selected), 2, 3, 4, 5, 6
- Latch: 10 Sec.(0-300)
- PTZ Activation: Setup
- Tour: Setup
- Snapshot: Setup
- Voice Prompts: File Name: None
- Show Message: Send Email, Alarm Upload, Buzzer, Message, Log

At the bottom, there are buttons for 'Copy', 'OK', 'Refresh', and 'Default'.

Obrázek 5-65

5.10.3.1.3 Tampering

Tampering rozhraní je zobrazeno na Obrázek 5-66.

Po analýze videa může systém vygenerovat poplach, když detekovaný pohybový signál dosáhl citlivosti, kterou jste nastavili zde.

Podrobné nastavení naleznete v kapitole 5.10.3.1.1 detekce pohybu pro podrobné informace.

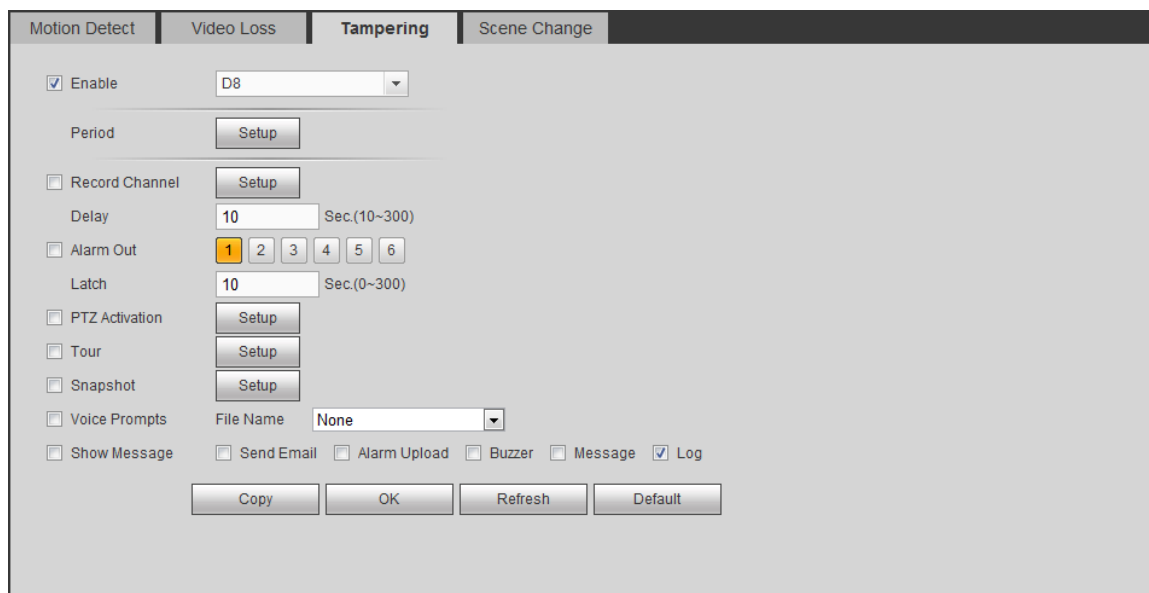

Obrázek 5-66

5.10.3.1.4 Změna v obrazu

Z main window->Setup->Event->Video detect->Scene change, diagnostické rozhraní je zobrazeno jako na obrázku 5-67.

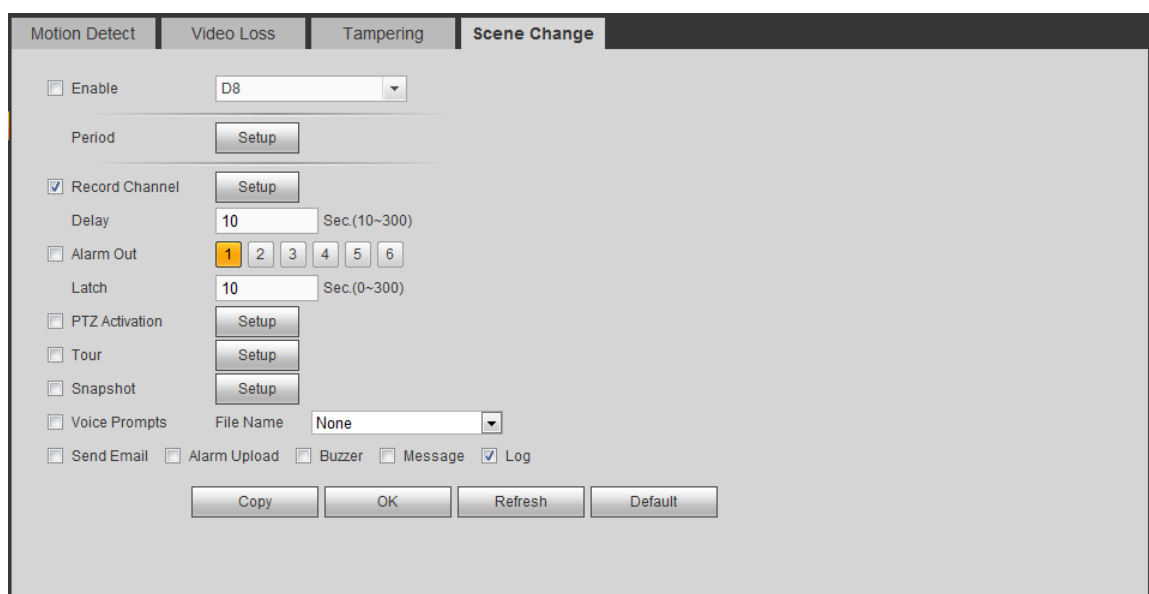

Obrázek 5-67

Podrobné nastavení naleznete v kapitole 5.10.3.1.1 detekce pohybu pro podrobné informace.

5.10.3.2 IVS Plán

Intelligentní smart plán je pro inteligentní síťovou kameru. Pokud zde nenastavíte žádné pravidlo, nemůžete používat inteligentní funkce v IVS (kapitola 5.10.3.2), detekci obličeje (kapitola 5.10.3.3) a počítání osob (kapitola 5.10.3.4), když se připojujete k inteligentní kameře.

Existují dva typy IVS pro realizaci funkce inteligentní analýzy.

Poznámka

- **Intelligentní síťová kamera podporuje inteligentní funkce:** Některá inteligentní kamera podporuje inteligentní funkce. V případě NVR pouze zobrazuje inteligentní informace o alarmu z inteligentní síťové kamery a nastavuje nebo přehrává záznamový soubor.
- **NVR podporuje inteligentní funkce:** Připojená síťová kamera nepodporuje inteligentní funkci video analytiky. NVR podporuje funkci analýzy.

Z main menu->Setup->Event->IVS plan, můžete přejít na rozhraní IVS plánu. Viz obrázek 5-68.

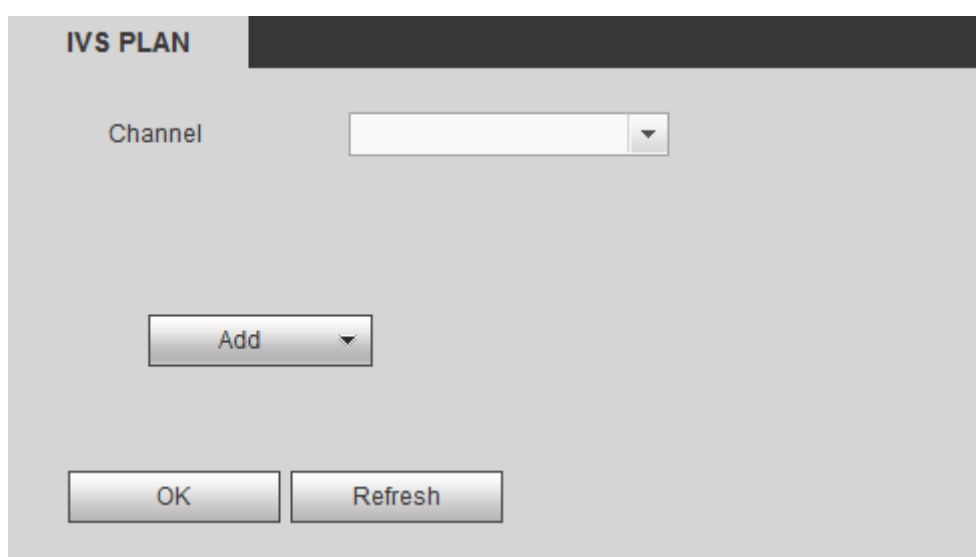

Obrázek 5-68

V seznamu vyberte kanál. Klepněte na tlačítko Přidat, zobrazí se rozhraní zobrazené níže. Viz obrázek 5-69.

V seznamu vyberte kanál a poté nastavte prepozici. Klepněte na tlačítko Přidat a nastavte příslušné pravidlo.

Poznámka

Některé inteligentní kamery neumí přidávat prepozice. Řiďte podle aktuálního produktu.

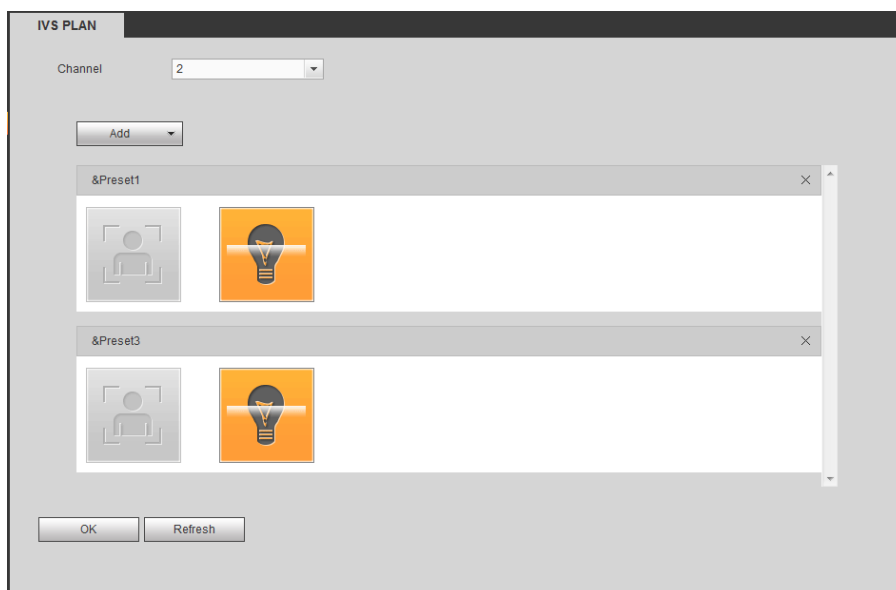

Obrázek 5-69

Klikněte na OK pro dokončení.



Poznámka

- NVR podporuje obecnou analýzu chování (IVS), detekci lidské tváře, heat map a počítání lidí. Různé síťové kamery podporují různé inteligentní plány. Podrobné informace naleznete v aktuálním produktu.
- Obecné inteligentní funkce (IVS) a funkce detekce lidské tváře nemohou být zapnuté současně. Například při přidání funkce IVS k prepozici 1 se ikona detekce lidské tváře stává šedou.

5.10.3.3 IVS

Jakmile stav objektu překročí práh, NVR spustí inteligentní alarm.



Poznámka

- Tato funkce je určena pouze pro některé sériové produkty. Podrobné informace naleznete v aktuálním produktu.
- Funkce IVS a funkce detekce obličeje nemohou být zapnuté současně.

Prostředí funkce IVS má splňovat následující požadavky:

- Celková velikost objektu nemá být větší než 10% celého videa.
- Velikost objektu na videu nesmí být větší než 10 pixelů * 10 pixelů. Opuštěná velikost objektu musí být větší než 15 pixelů * 15 pixelů (rozlišení CIF). Šířka objektu nesmí být větší než 1/3 výšky a šířky videa. Doporučená výška je 10% videa.
- Jas objektu a pozadí se liší, musí být více než 10 úrovní šedé.
- Objekt musí zůstat na videu déle než 2 sekundy. Pohybová vzdálenost je větší než její vlastní šířka a nesmí být menší než 15 pixelů (rozlišení CIF).
- Prostředí sledování nesmí být příliš složité. Funkce IVS není vhodná pro prostředí s příliš mnoha objekty nebo pro měnící se světlo.
- Prostředí nesmí obsahovat skla, odrazy světla od země a vody. Bez větví stromů, stínů, a hejn hmyzu. Nepoužívejte funkci IVS v prostředí s protisvětly, vyhněte se přímému slunečnímu záření.

5.10.3.3.1 Analýza chování objektu

Z main menu->Setup->Event->Behavior analytics->Behavior analytics, můžete přejít na rozhraní analýzy chování. Viz obrázek 5-70.

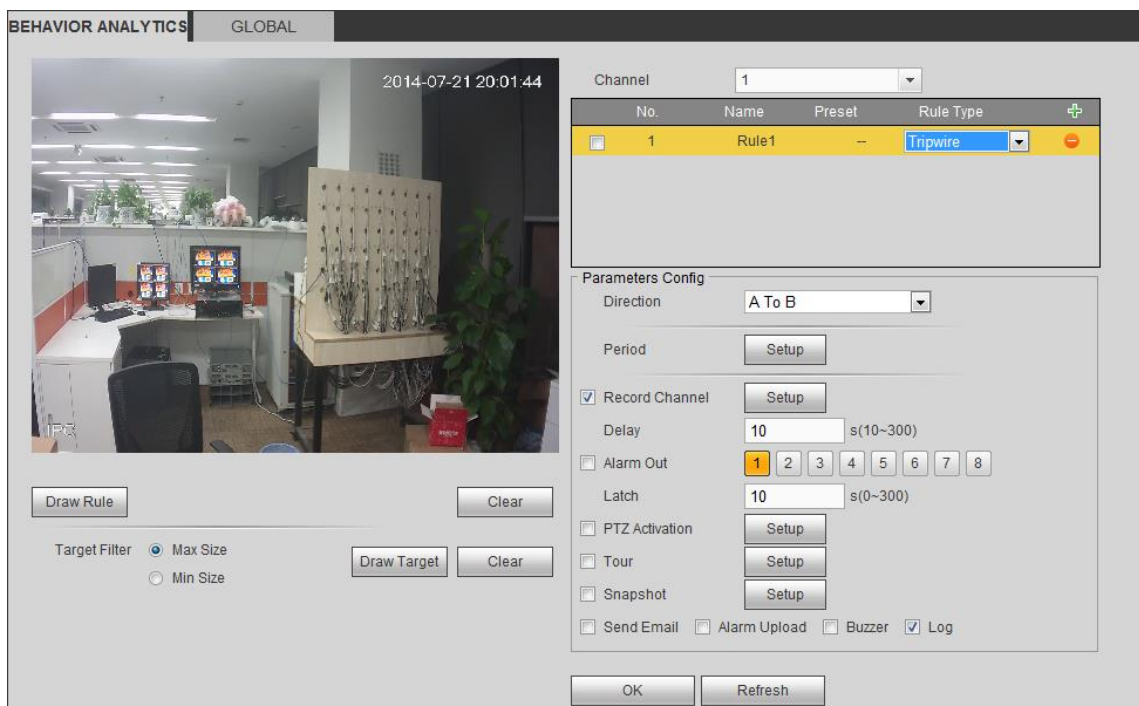

Obrázek 5-70

Z rozbalovacího seznamu vyberte kanál

Klikněte na  pro přidání pravidla. Výchozí nastavení je tripwire, můžete dvakrát kliknout na název typu pravidla, který chcete upravit. Viz obrázek 5-71.

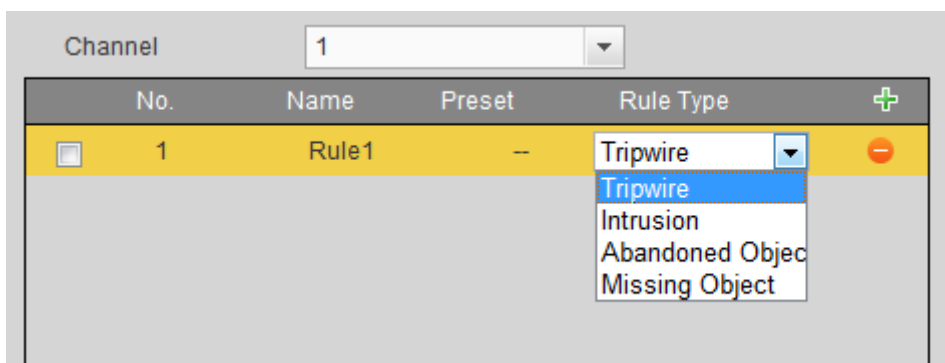

Obrázek 5-71

Poté můžete nastavit odpovídající parametry. Kliknutím na tlačítko OK dokončete nastavení.

5.10.3.3.1.1 Tripwire

Z main menu->Setup->Event-> Behavior analytics->Behavior analytics, klikněte na , zobrazí se následující rozhraní. Viz obrázek 5-72.

Systém generuje poplach, jakmile je nějaký objekt, který překročí linii ve specifikovaném směru.

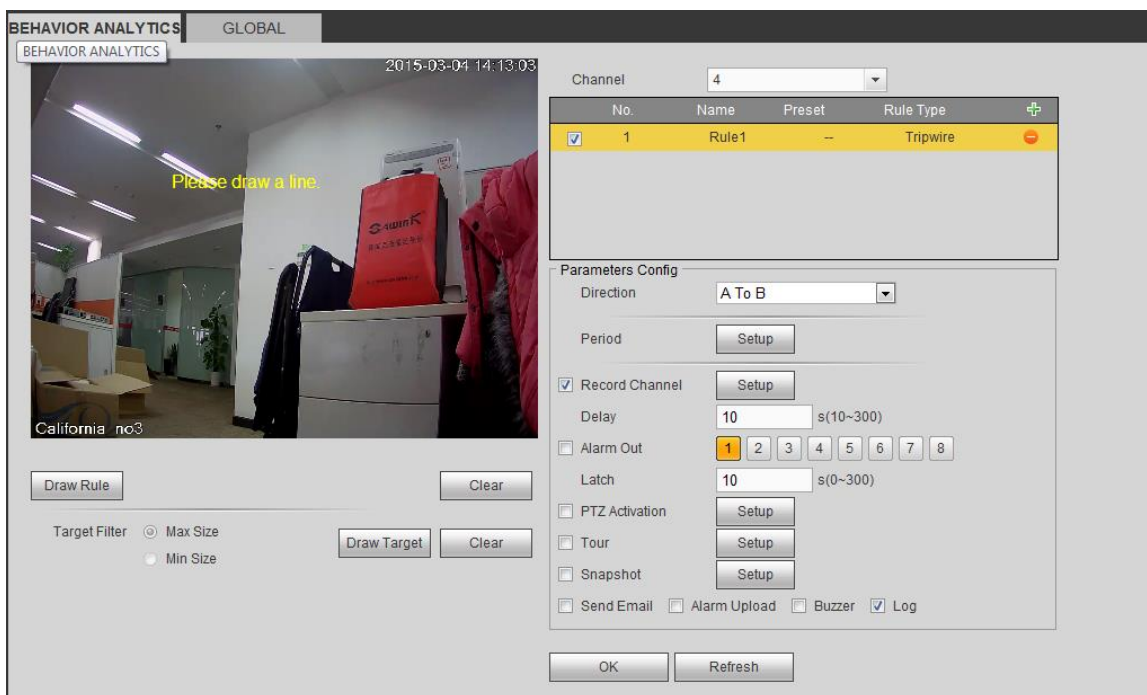

Obrázek 5-72

Zaškrtněte políčko Tripwire pro zapnutí funkce tripwire.

Zvolte SN (linie 1/2/3/4) a směr, a potom zadejte vlastní název pravidla.

- Směr - Direction: Existují tři možnosti: A -> B, B -> A, oba. Systém může vygenerovat poplach, jakmile dojde k překročení objektu v určeném směru.

Nyní můžete nakreslit pravidlo. Klikněte na tlačítko Kreslit pravidlo a potom kliknutím levým tlačítkem myši nakreslete trajektorii. Tripwire může být přímka, křivka nebo mnohoúhelník. Pro dokončení klikněte pravým tlačítkem myši. Viz obrázek 5-73.

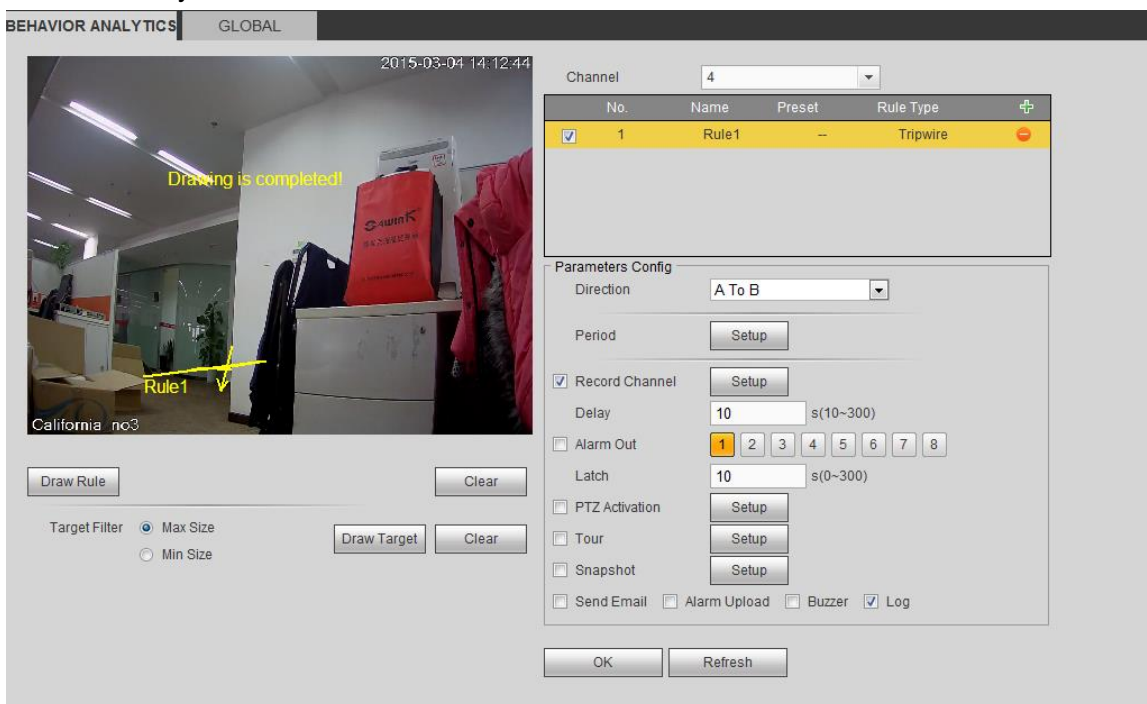

Obrázek 5-73

Klepnutím na  nakreslete filtr objektů. Viz obrázek 5 74.

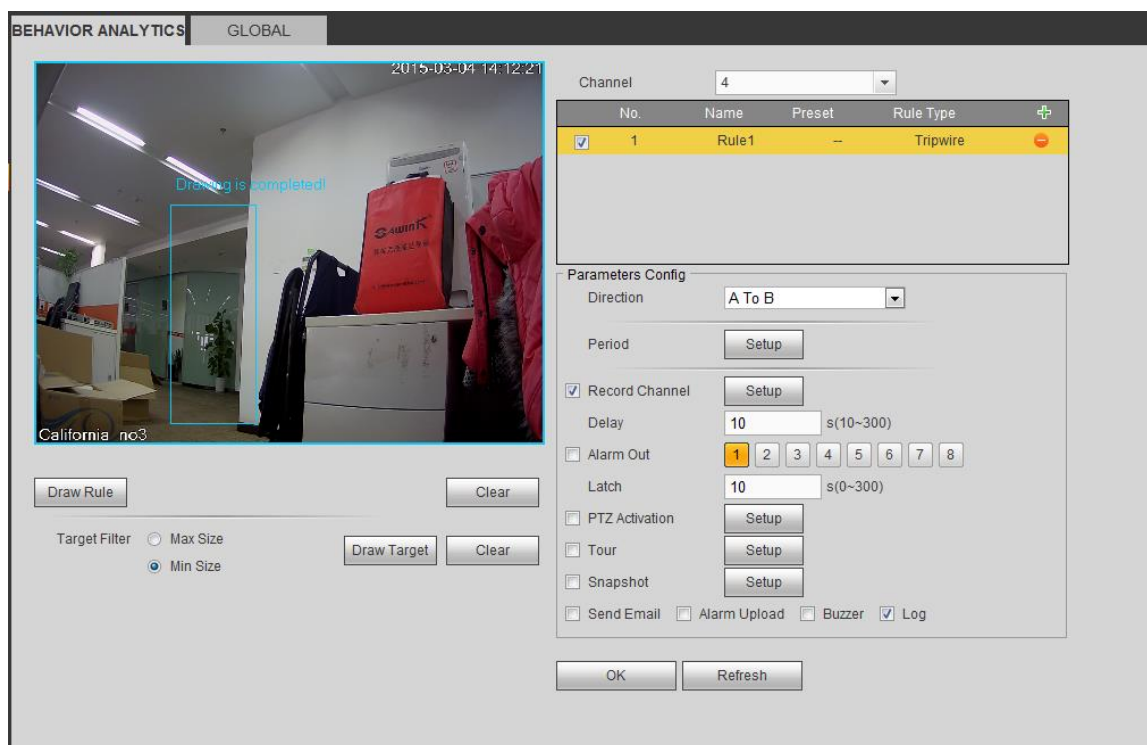

Obrázek 5-74

Vyberte modrou čáru a pomocí myši upravte velikost filtru objektu.

Poznámka

Nastavujete dvě velikosti objektu (min velikost / max velikost). Jakmile je objekt menší než minimální velikost nebo větší než maximální velikost, není žádný poplach. Ujistěte se, že maximální velikost je větší než min velikost.

Klepnutím na tlačítko OK dokončíte nastavení filtru velikosti objektu.

Podrobné nastavení naleznete v kapitole 5.10.3.1.1 Detekce pohybu.

5.10.3.3.1.2 Intrusion (vniknutí)

Z main menu->Setup->Event-> Behavior analytics->Behavior analytics, klikněte na , a poté vyberte typ pravidla jako vniknutí, zobrazí se následující rozhraní. Viz obrázek 4 126.

Poznámka:

- Systém podporuje přizpůsobení tvaru a velikosti plochy.
- Podpora pouze vstupu / pouze výstupu / obou směrů pohybu
- Dokáže detekovat pohyb objektu ve stanovené zóně, přizpůsobit spouštěcí hodnotu a dobu pobytu.
- Funkce filtrování objektů.

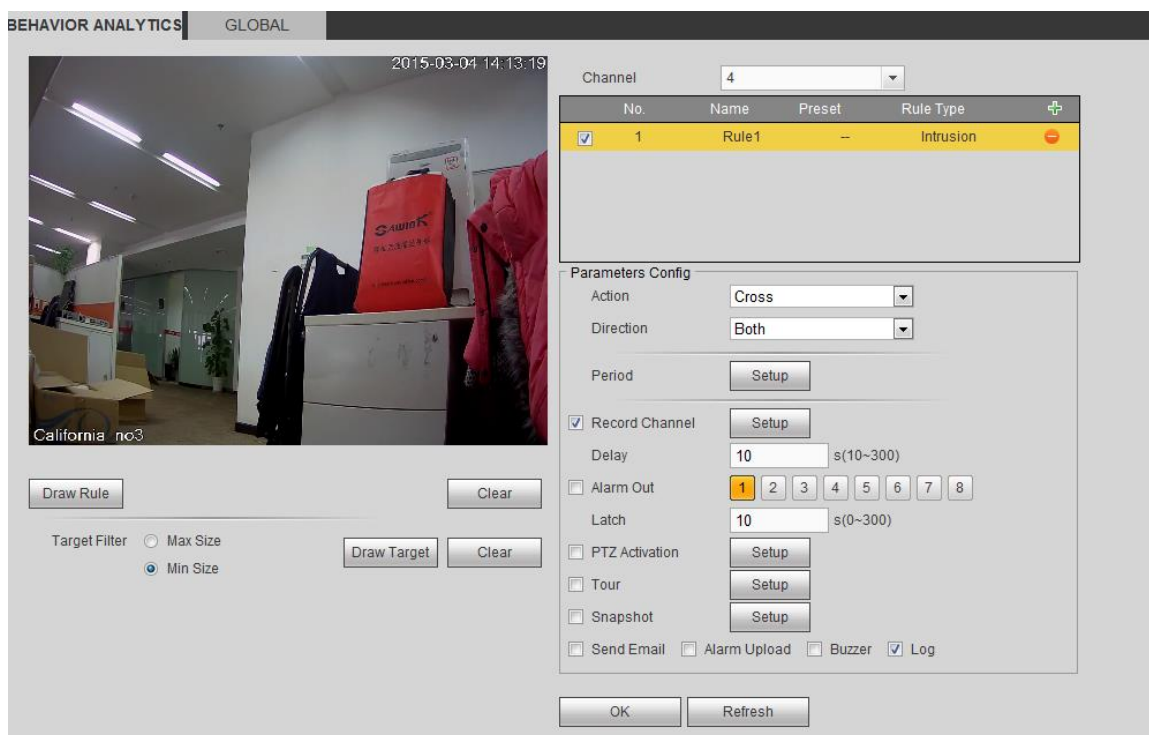

Obrázek 5-75

Zaškrtněte políčko Intrusion (Vniknutí), abyste povolili funkci vniknutí.

Zvolte SN (Area1/2/3/4) a směr a pak zadávejte název vlastního pravidla.

- Action: Systém podporuje dva typy: objevení / překročení.
- Direction: Existují tři možnosti: A-> B, B-> A, obě. Systém může vygenerovat poplach poté, co je nějaký objekt vstup / výstup (nebo obě) zóny.

Nyní můžete nakreslit pravidlo. Levé tlačítko myši nakreslete čarou a pak klikněte pravým tlačítkem myši a nakreslete další řádek, dokud nakreslete obdélník, můžete kliknutím pravým tlačítkem myši ukončit.

Klepnutím na tlačítko OK dokončíte nastavení pravidla.

Kliknutím na  nakreslete zónu. Viz obrázek 5 76.

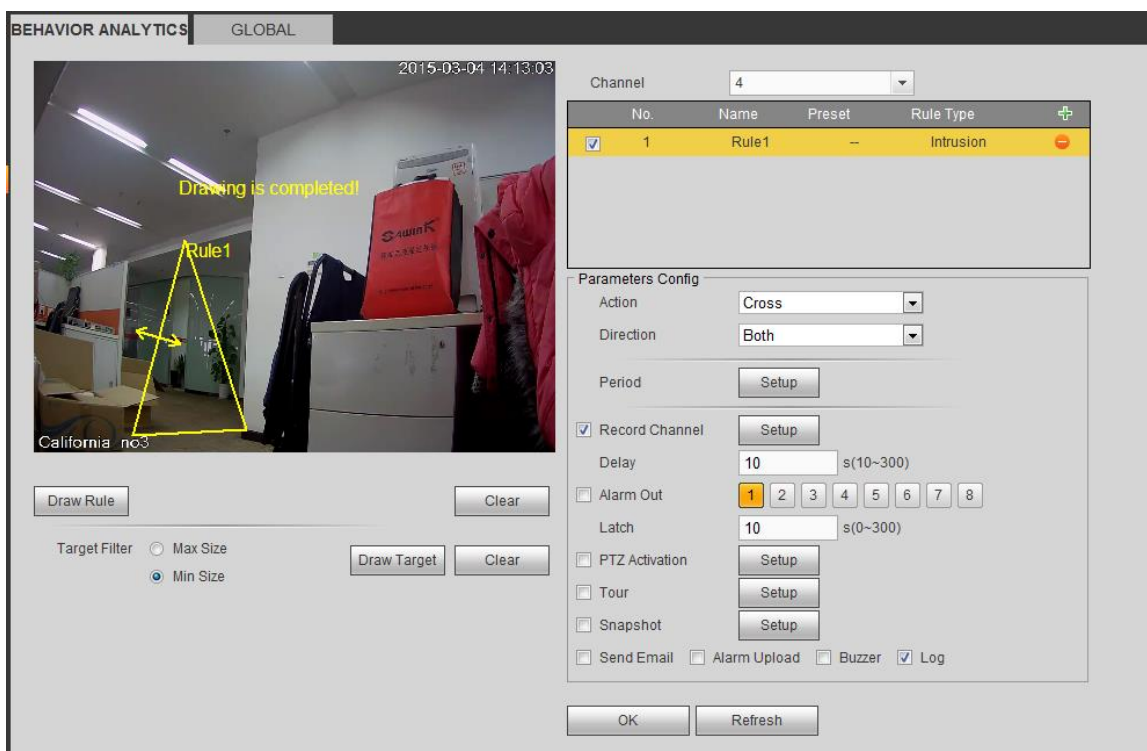

Obrázek 5-76

Podrobné nastavení parametrů naleznete v kapitole 5.10.3.1.1 Detekce pohybu.

5.10.3.3.1.3 Detekce zanechaného předmětu

Z main menu->Setup->Event-> Behavior analytics->Behavior analytics, Klikněte na , a potom vyberte typ pravidla jako opuštěnou detekci objektu, zobrazí se následující rozhraní. Viz obrázek 5 77.

- Systém podporuje přizpůsobení tvaru a velikosti plochy.
- Nastavení trvání.
- Funkce filtrování objektů.

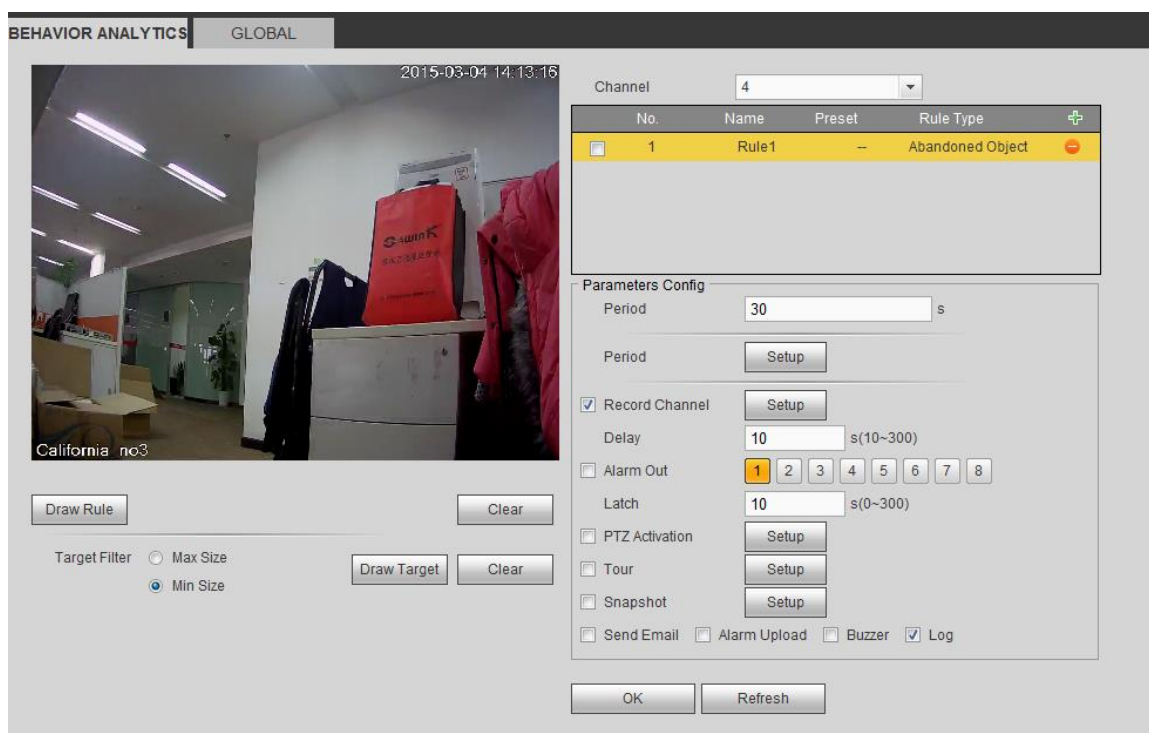

Obrázek 5-77

Zaškrtněte políčko Objekt pro povolení funkce detekce objektů.

- Period: Systém může generovat poplach, jakmile je objekt v zóně pro zadané období.

Klikněte na **Draw Rule** a nakreslete pravidlo. Viz obrázek 5 78.

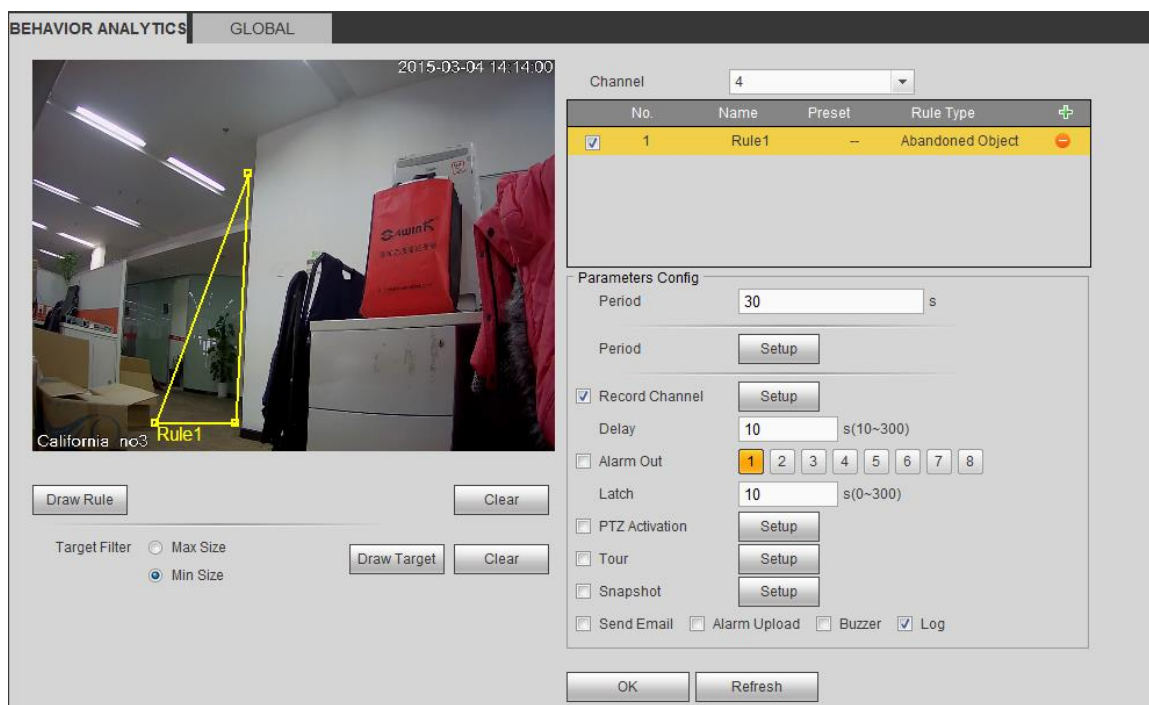

Obrázek 5-78

Nyní můžete nakreslit pravidlo. Levé tlačítko myši nakreslete čáru, až nakreslíte obdélník, můžete kliknout pravým tlačítkem myši.

Klikněte na Ok pro dokončení.

Podrobné nastavení naleznete v kapitole 5.10.3.1.1 Detekce pohybu.

5.10.3.3.1.4 Detekce chybějícího objektu

Z main menu->Setup->Event-> Behavior analytics->Behavior analytics, Klikněte na , a potom vyberte typ pravidla jako detekci chybějících objektů, zobrazí se následující rozhraní. Viz obrázek 5-79.

- Systém podporuje přizpůsobení tvaru a velikosti plochy.
- Nastavení období.
- Funkce filtrování objektů.

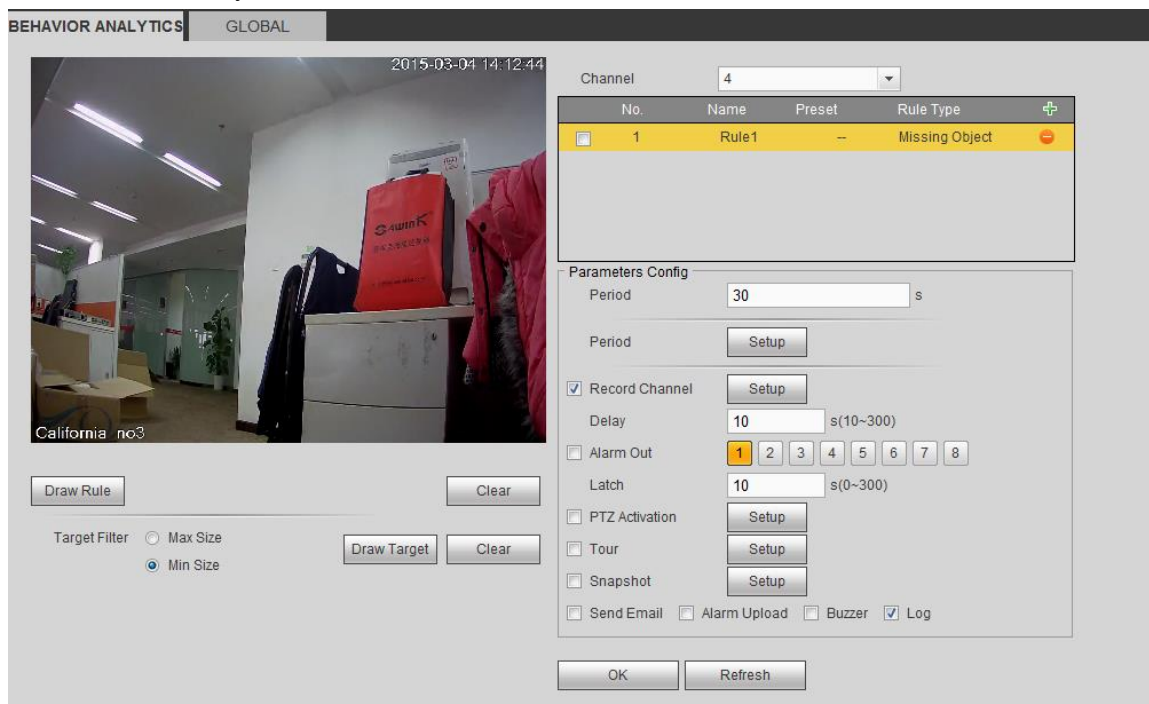

Obrázek 5-79

Klikněte na  a nakreslete pravidlo. Viz Obrázek 5-80.

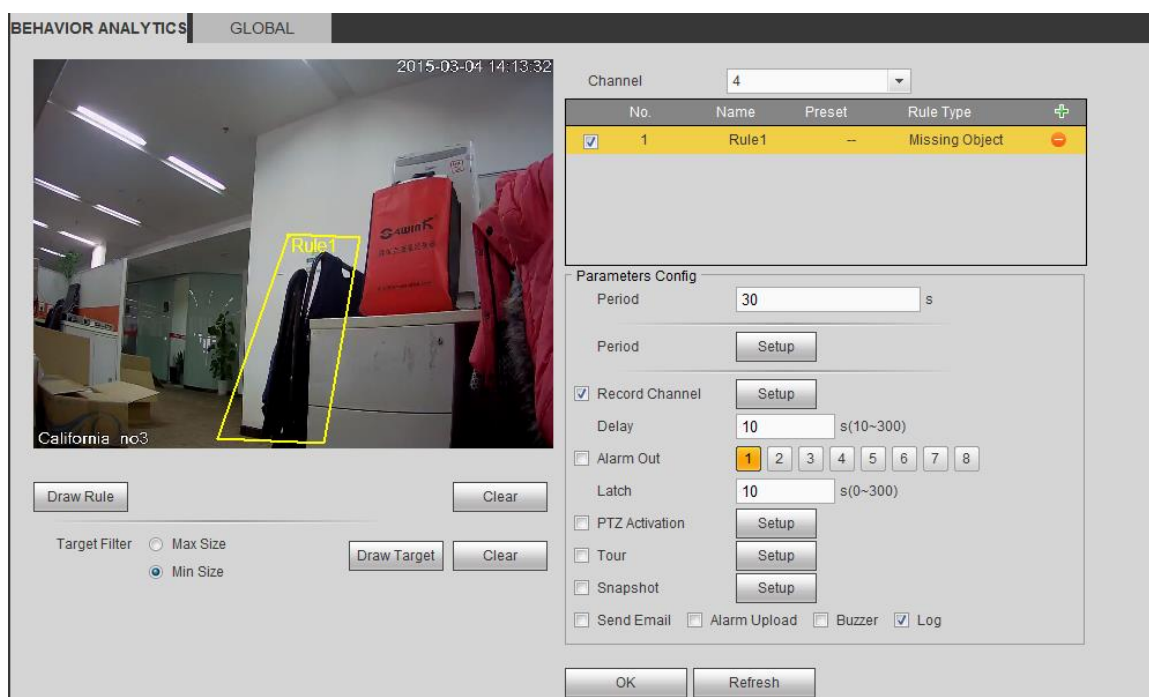

Obrázek 5-80

Klikněte na Ok pro dokončení.

Podrobné nastavení naleznete v kapitole 5.10.3.1.1 Detekce pohybu.

5.10.3.3.1.5 Zdržování se v oblasti (Loitering)

Z main menu->Setup->Event-> Behavior analytics->Behavior analytics, klikněte na , a potom vyberte typ pravidla loitering detekci, zobrazí se následující rozhraní. Viz obrázek 5-81.

Poznámka

- Systém podporuje přizpůsobení tvaru a velikosti plochy.
- Nastavení trvání.
- Funkce filtrování objektů.

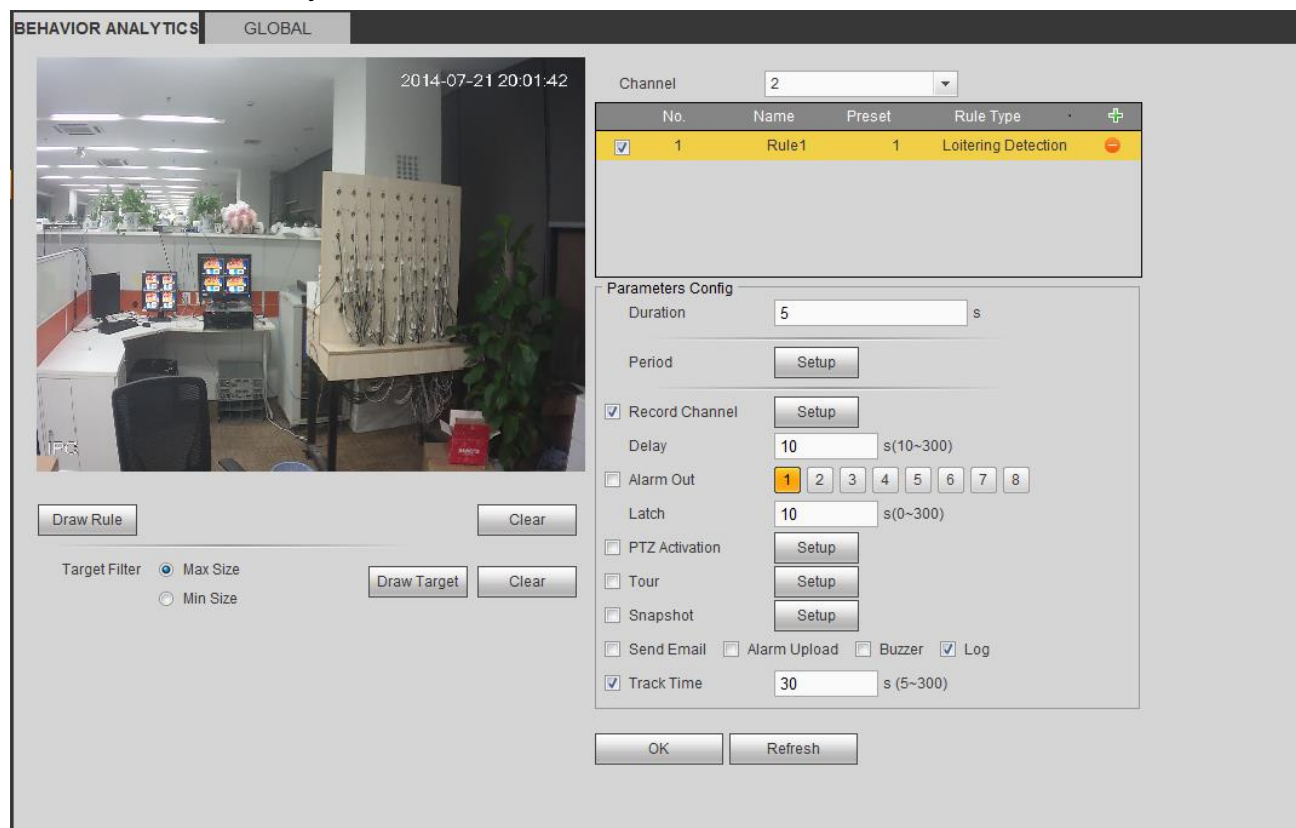

Obrázek 5-81

- Duration: Systém může generovat poplach, jakmile je objekt v zóně pro zadané období.

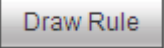
Klikněte na  a nakreslete pravidlo.

Klikněte na Ok pro dokončení.

Podrobné nastavení naleznete v kapitole 5.10.3.1.1 Detekce pohybu.

5.10.3.3.1.6 Detekce shromažďování davů

Z main menu->Setup->Event-> Behavior analytics->Behavior analytics, klikněte na , a poté vyberte typ pravidla jako odhadu shromažďování davu, zobrazí se následující rozhraní. Viz obrázek 5-82.

- Přizpůsobené nastavení zóny a množství.
- Nastavení trvání.
- Nastavení citlivosti.
- Minimální nastavení zóny shromažďování.

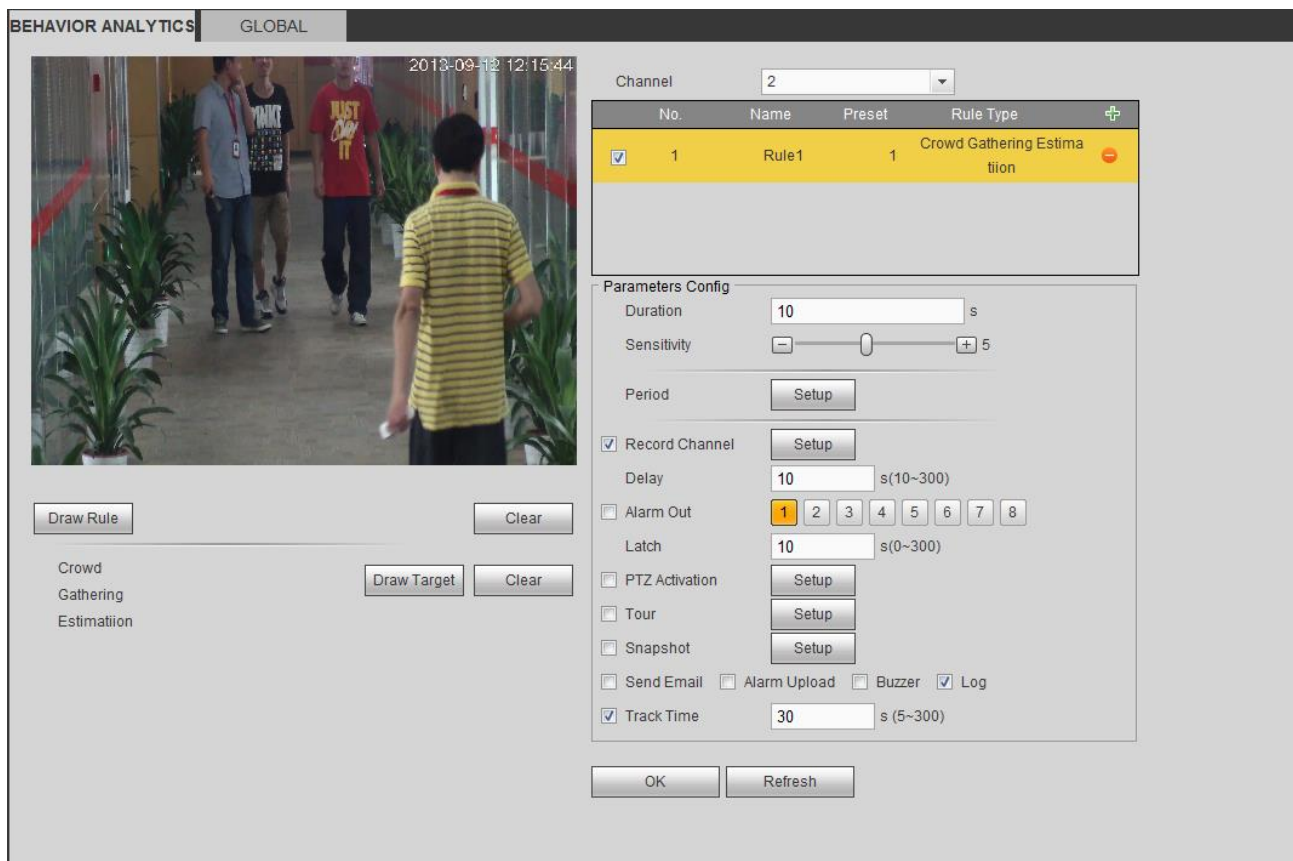

Obrázek 5-82

- Duration: Systém může generovat poplach, jakmile je objekt v zóně pro zadané období.
- Sensitivity: Je nastavena citlivost alarmu. Hodnota se pohybuje od 1 do 10. Výchozí nastavení je 5.

Klikněte na **Draw Rule** a nakreslete pravidlo.

Klikněte na Ok pro dokončení.

Podrobné nastavení naleznete v kapitole 5.10.3.1.1 Detekce pohybu.

5.10.3.3.1.7 Rychlý pohyb

Z main menu->Setup->Event-> Behavior analytics->Behavior analytics, klikněte na **+**, a potom vyberte typ pravidla rychlý pohyb (fast moving), můžete vidět následující rozhraní. Viz obrázek 5-83.

- Sensitivity: Nastavení citlivosti alarmu. Hodnota se pohybuje od 1 do 10. Výchozí nastavení je 5

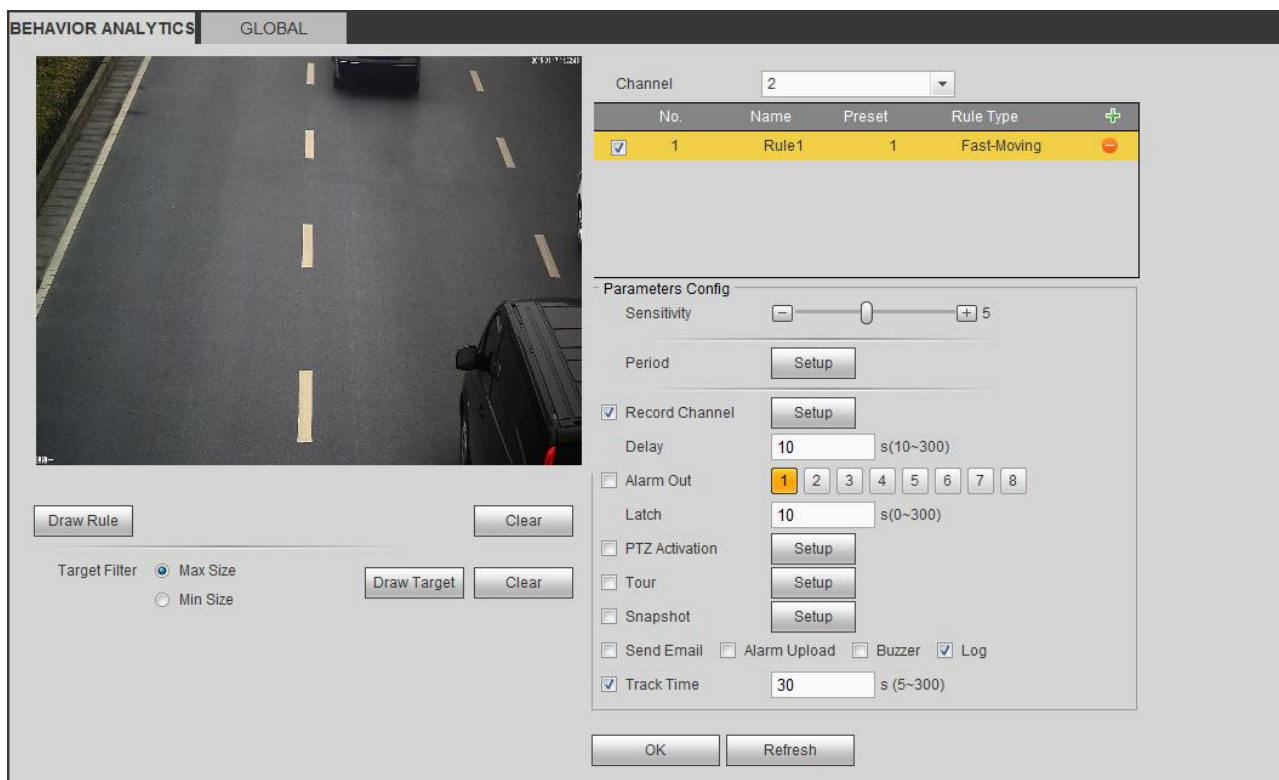

Obrázek 5-83

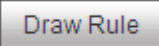
Klikněte na  a nakreslete pravidlo.

Klikněte na Ok pro dokončení.

Podrobné nastavení naleznete v kapitole 5.10.3.1.1 Detekce pohybu.

5.10.3.3.2 Globální konfigurace

Z main menu->Setup->Event->Behavior analytics->Global, můžete přejít na globální konfigurační rozhraní. Viz obrázek 5 84.

- Channel: Ze seznamu vyberte kanál.
- Prepozice: Vyberte prepozici, které chcete nastavit pravidlo. Upozorňujeme, že musíte nejdříve přidat prepozici, jinak se nezobrazí rozevřací seznam prepozic. Pokud neexistuje žádná prepozice, můžete nakreslit pravidlo v aktuálním kanálu.
- Calibration zone:
 - ✧ Klikněte na , a nakreslete kalibrační zónu v levém podokně rozhraní. Vyberte zónu.
 - ✧ Vyberte typ měřidla (vertikální / úroveň), můžete nastavit odpovídající délku. V levém panelu rozhraní můžete nakreslit tři náklony a jeden horizontální měřidlo.
 - Zvolte Šířka / Výška a poté klikněte na Verif, v kalibrační zóně můžete nakreslit čáru a poté vidět její skutečnou délku.
 - Update preset: Kliknutím získáte nejnovější prepozici.

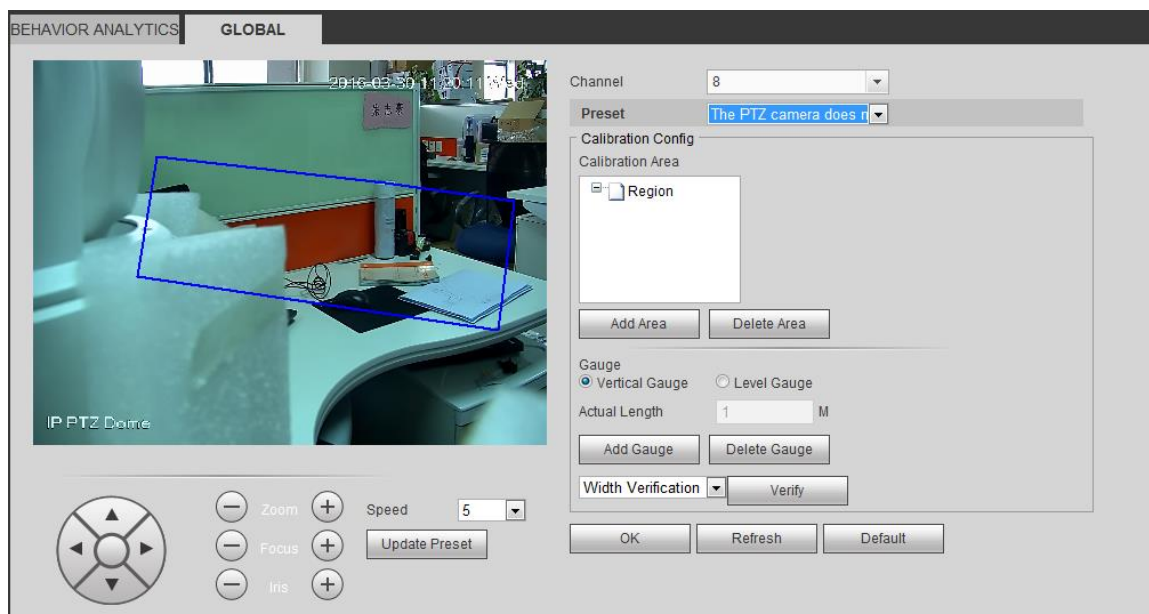

Obrázek 5-84

5.10.3.4 Detekce obličeje (Optional)

Když kamera detekuje lidskou tvář, systém může vygenerovat poplach.

Z main menu->Setup->Event->Face detect, rozhraní je zobrazeno jako na obrázku 5-85.

- Enable face boost: Zaškrtněte políčko zde, systém může ukázat tabulku zobrazení lidské tváře.
- Sensitivity: Systém podporuje 6 úrovní. Šestá úroveň má nejvyšší citlivost.

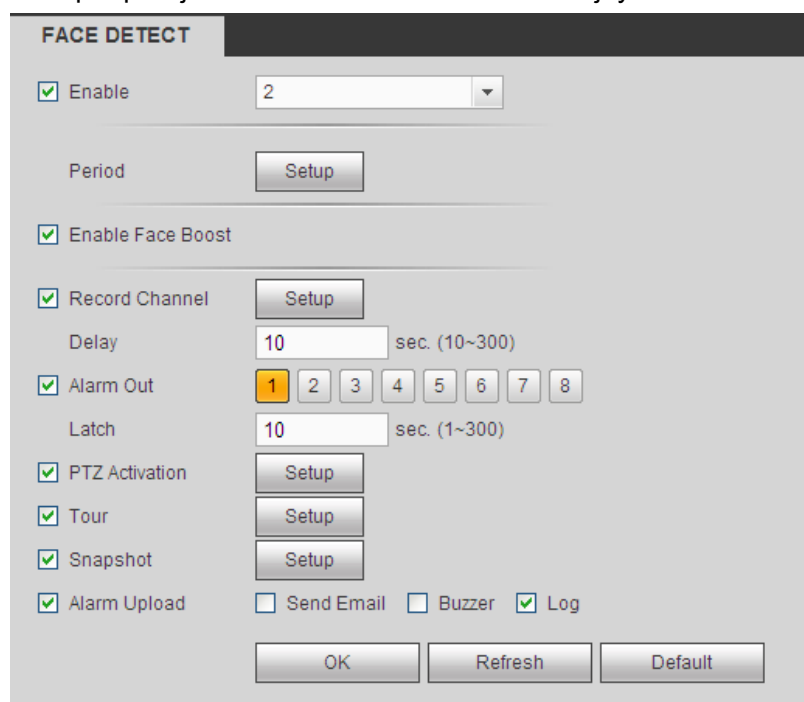

Obrázek 5-85

Podrobné nastavení naleznete v kapitole 5.10.3.1.1.

5.10.3.5 Počítání osob

Systém může vypočítat počet vstupů / výstupů osob ve vymezené zóně. Při překročení limitu může generovat poplach.

Z main menu->Setup->Event->People counting, můžete vidět rozhraní zobrazené jako na obrázku 5-86.

- Kanál: Z rozbalovacího seznamu vyberte kanál. Zaškrtněte políčko pro zapnutí funkce počítání lidí.
- Překrytí OSD: Zaškrtněte políčko; můžete si prohlédnout počet lidí na sledovaném videu.
- Směr: Je třeba nastavit směr proudění lidí. Zahrnuje vstup / výstup.
- Počet vstupů: Je třeba nastavit počet vstupů lidí. Systém může vygenerovat poplach poté, co počet překročil práh.
- Počet výstupů: Je třeba nastavit výstupní počet lidí. Systém může vygenerovat poplach poté, co počet překročil práh.

Uvážení č.: Je třeba nastavit v zóně počet lidí. Systém může vygenerovat poplach poté, co počet překročil práh.

Pro detailní nastavení, prosím nahlédněte do části 5.10.3.1.1 detekce pohybu detailní informace.

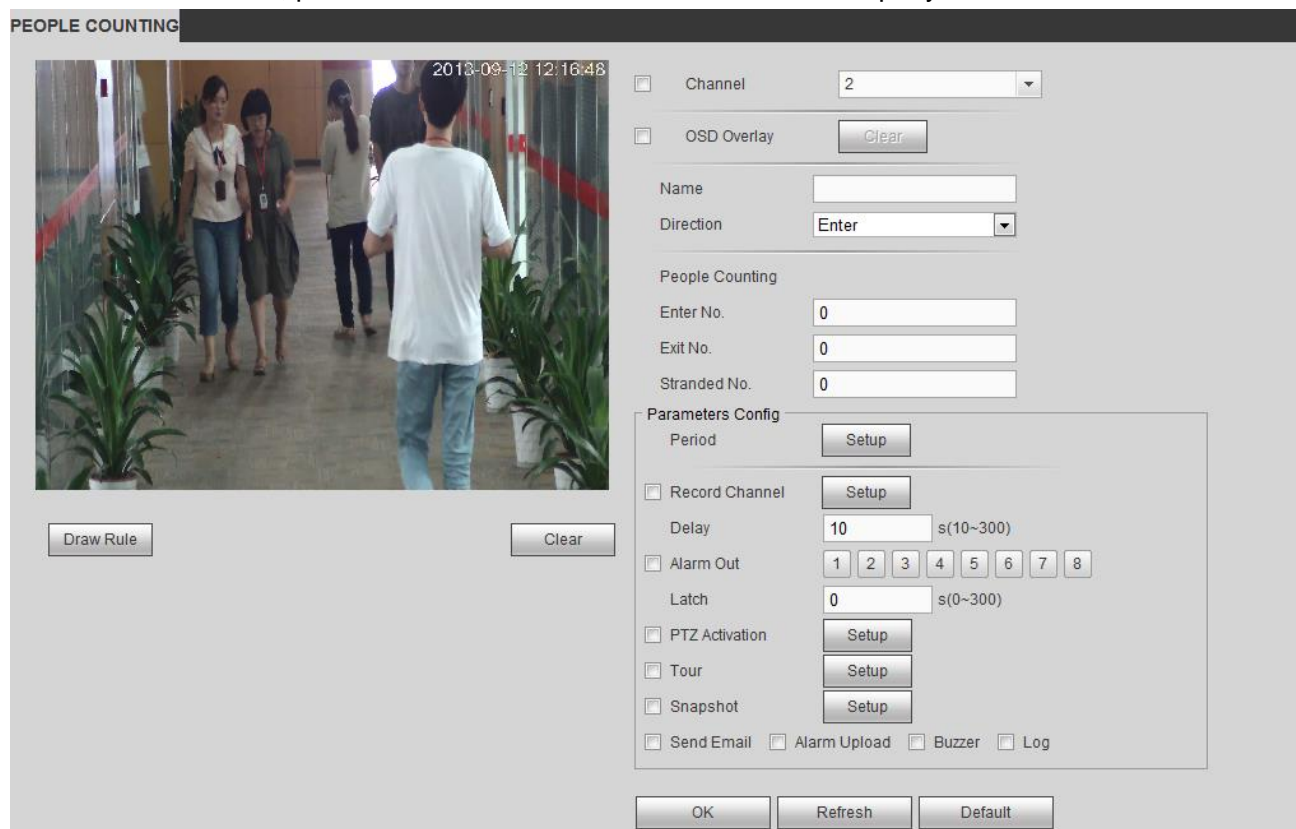

Obrázek 5-86

5.10.3.6 Heat Mapa

Detekuje a zobrazuje aktivitu objektů ve scéně během vyhrazené doby.

Z main menu->Setup->Event->Heat Map, můžete vidět rozhraní na Obrázek 5-87.

Pro detailní nastavení, prosím nastudujte 5.10.3.1.1 detekce pohybu detailní informace.

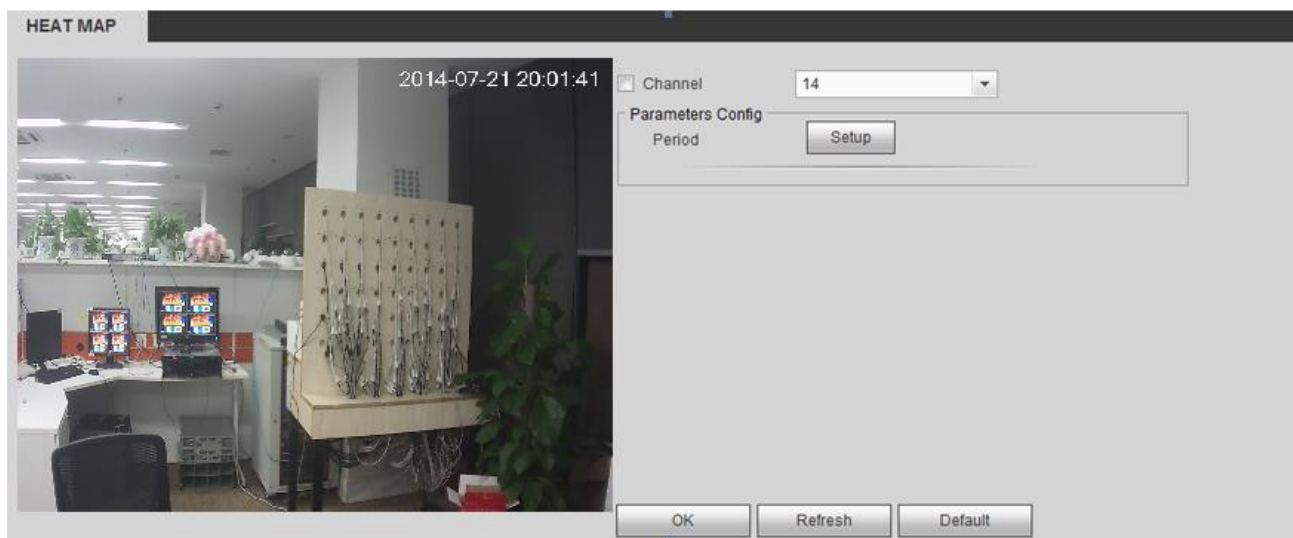

Obrázek 5-87

5.10.3.7 Audio Detekce (Optional)

Systém může vygenerovat poplach poté, co zjistí, že vstup zvuku je abnormální nebo se významně změní hlasitost zvuku.

Z main menu->Setup->Event->Audio detect, vidíte rozhraní zobrazené jako na Obrázek 5-88.

- Neobvyklý zvukový vstup: Zkontrolujte, zda je zatrženo, systém může generovat poplach, jakmile je zvukový vstup abnormální.
- Změna intenzity: Zde zaškrtněte políčko, systém může vygenerovat poplach poté, co se zvuk hlasitosti zvýší.
- Citlivost: citlivost rozpoznávání zvuku. Čím vyšší je hodnota, tím vyšší je citlivost.
- Práh: Je třeba nastavit práh změny intenzity. Čím menší je hodnota, tím vyšší je citlivost.

Pro detaily prosím nahlédněte do části 5.10.3.1.1 detekce pohybu detailní informace.

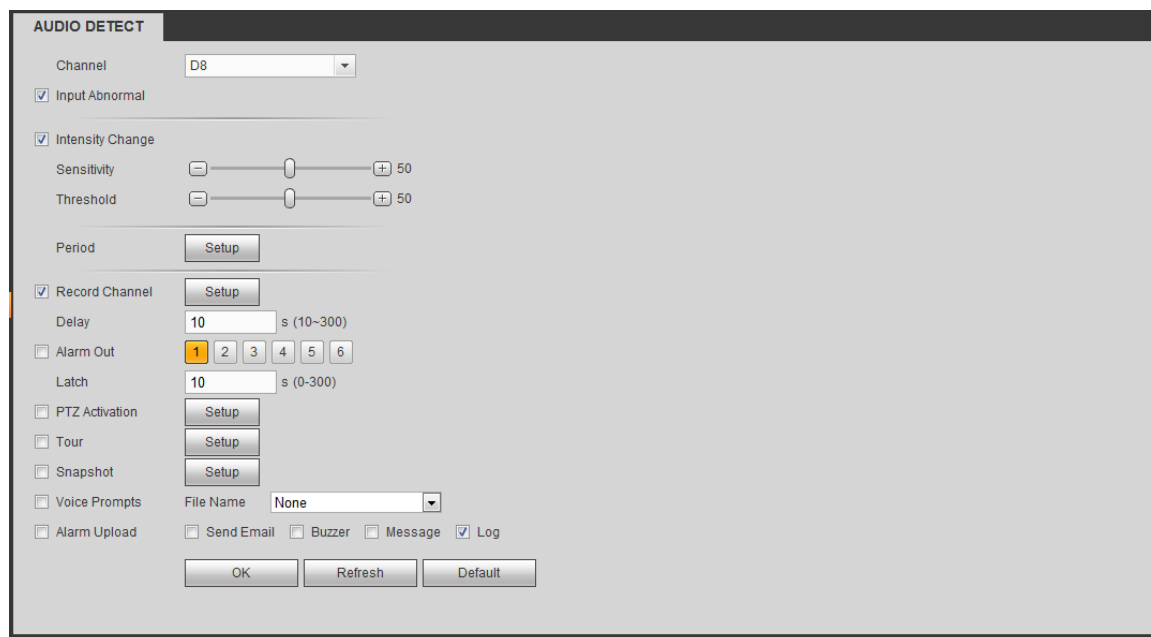

Obrázek 5-88

5.10.3.8 Alarm vstup

Před zahájením provozu se ujistěte, že máte správně připojené poplašné zařízení. Režimy vstupu obsahují tyto místní a síťový poplach.

5.10.3.8.1 Místní (local) Alarm

Místní alarm vstup má konfiguraci na Obrázek 5-89. Odkazuje na lokální alarm vstupy NVR zařízení.

The screenshot shows the 'Local Alarm' configuration window. It has four tabs: 'Local Alarm', 'Net Alarm', 'IPC External Alarm', and 'IPC Offline Alarm'. The 'Local Alarm' tab is active. The interface includes the following elements:

- Enable: A dropdown menu showing '1' and an 'Alarm Name' text field.
- Period: A 'Setup' button.
- Anti-Dither: A text field with '5' and 'Sec.(0-600)', and a 'Type' dropdown menu with 'NO'.
- Record Channel: A 'Setup' button.
- Delay: A text field with '10' and 'Sec.(10-300)'. Below it is an 'Alarm Out' section with a row of six buttons labeled 1 through 6; button 1 is highlighted in yellow.
- Latch: A text field with '10' and 'Sec.(0-300)'. Below it are checkboxes for 'PTZ Activation', 'Tour', and 'Snapshot', each with a 'Setup' button.
- Voice Prompts: A 'File Name' dropdown menu with 'None'.
- Show Message: A section with checkboxes for 'Send Email', 'Alarm Upload', 'Buzzer', 'Message', and 'Log' (checked).
- Buttons at the bottom: 'Copy', 'OK', 'Refresh', and 'Default'.

Obrázek 5-89

The screenshot shows a 'Setup' dialog box with a close button (X) in the top right corner. It contains the following elements:

- A dropdown menu showing 'Thursday' and a 'Copy' button.
- A table of time ranges with checkboxes:

Day	Start Time	End Time	Selected
Thursday	00 : 00	24 : 00	<input checked="" type="checkbox"/>
	00 : 00	24 : 00	<input type="checkbox"/>
	00 : 00	24 : 00	<input type="checkbox"/>
	00 : 00	24 : 00	<input type="checkbox"/>
	00 : 00	24 : 00	<input type="checkbox"/>
	00 : 00	24 : 00	<input type="checkbox"/>

At the bottom of the dialog are 'Save' and 'Cancel' buttons.

Obrázek 5-90

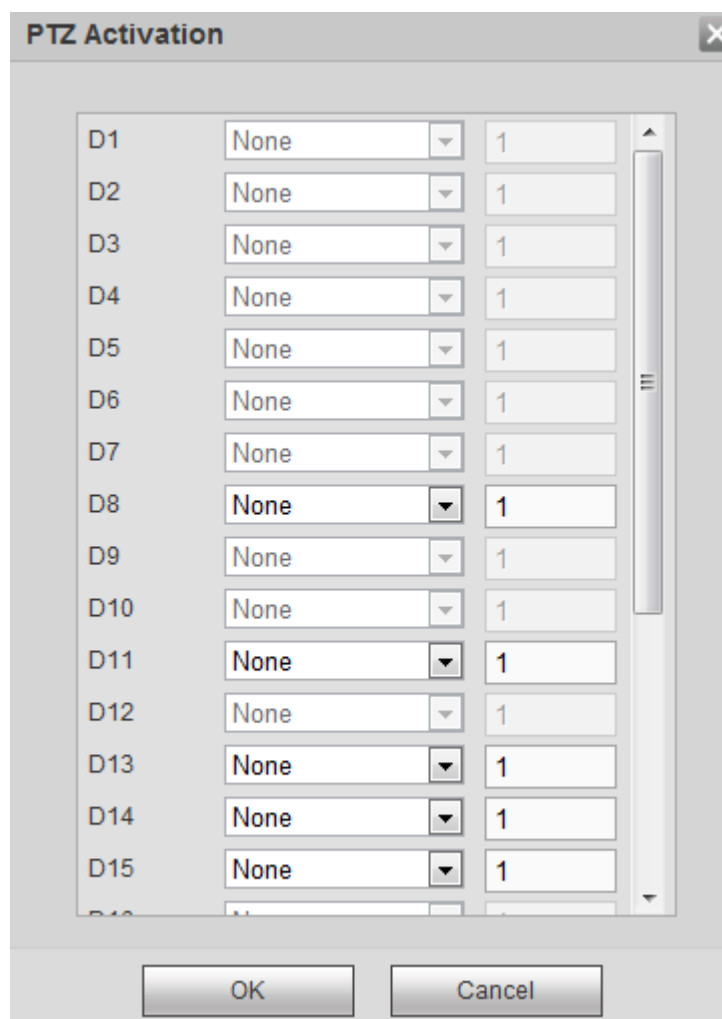

Obrázek 5-91

Detailní informace naleznete níže.

Parametr	Funkce
Povolit	Zaškrtnutím políčka povolíte funkci. Vyberte kanál ze seznamu.
Perioda	Funkce se aktivuje ve specifikované periodě. Na den připadá 6 period. Vyberte datum. Pokud tak neučiníte, nastavení bude aktivní jen v aktuální den. Můžete vybrat celý týden. Klikněte na OK, systém se vrátí do alarmového rozhraní, klikněte na Uložit.
Anti-dither	Systém reaguje na pouze jednu událost v této periodě. Nastavení délky 5s až 600s.
Typ vstupu	Dvě možnosti: NO - normálně otevřený, a NC - normálně zavřený.
Nahrát kanál	Systém automaticky aktivuje nahrávání kanálů na poplach. Pamatujte na nutnost nastavení periody nahrávání kanálů a nastavení rozvrhu period v Uložiště-> Rozvrh.

Parametr	Funkce
Zpoždění nahrávání	System může zpozdít ukončení nahrávání o specifikovaný čas po skončení alarmu. Hodnoty 10s až 300s.
Alarmový výstup	Povolení funkce aktivace výstupního alarmu. Vyberte alarmový výstup pro aktivaci alarmového zařízení v případě alarmu.
Zpoždění	Nastavení zpoždění sepnutí alarmového výstupu po konci alarmu, rozmezí 1s až 300s.
Zobrazit zprávu	Aktivace vyskakovacího okna s upozorněním.
Bzučák	Aktivace bzučáku při alarmu.
Poslání alarmu	Poslání alarmu do alarmového centra.
Poslat email	System pošle email při alarmu.
Tour	Tlačítkem nastavení vyberete kamery. System začne přepínat mezi jedním nebo více okny podle vybraných kanálů pro nahrávání. Dle Obrázek 5-63.
PTZ Aktivace	Nastavení PTZ pohybu při alarmu. Dle prepozice. Dle Obrázek 5-91.
Snapshot (snímek)	Kliknutí na nastavení vyberte kanál pro snímky. Dle Obrázek 5-64.

5.10.3.8.2 Síťový alarm

Rozhraní síťového alarmu je na Obrázek 5-92.

Jedná se o alarmový signál posílaný přes síť. Pro více informací navštivte kapitolu 5.10.3.8.1.

Local Alarm	Net Alarm	IPC External Alarm	IPC Offline Alarm
<input checked="" type="checkbox"/> Enable	1	Alarm Name <input type="text"/>	
Period	<input type="button" value="Setup"/>		
<input checked="" type="checkbox"/> Record Channel	<input type="button" value="Setup"/>		
Delay	10 Sec.(10~300)		
<input type="checkbox"/> Alarm Out	1 2 3 4 5 6		
Latch	10 Sec.(0~300)		
<input type="checkbox"/> PTZ Activation	<input type="button" value="Setup"/>		
<input type="checkbox"/> Tour	<input type="button" value="Setup"/>		
<input type="checkbox"/> Snapshot	<input type="button" value="Setup"/>		
<input type="checkbox"/> Voice Prompts	File Name	None	
<input type="checkbox"/> Send Email	<input type="checkbox"/> Alarm Upload	<input type="checkbox"/> Buzzer	<input type="checkbox"/> Message <input checked="" type="checkbox"/> Log
<input type="button" value="Copy"/> <input type="button" value="OK"/> <input type="button" value="Refresh"/> <input type="button" value="Default"/>			

Obrázek 5-92

5.10.3.8.3 IPC externí alarm

Rozhraní IPC externího alarmu je na Obrázek 5-93.

Více v kapitole 5.10.3.8.1.

Local Alarm	Net Alarm	IPC External Alarm	IPC Offline Alarm
<input type="checkbox"/> Channel	D8	Alarm Name <input type="text"/>	
Period	<input type="button" value="Setup"/>		
Anti-Dither	5 Sec.(0-600)	Type	NC
<input checked="" type="checkbox"/> Record Channel	<input type="button" value="Setup"/>		
Delay	10 Sec.(10~300)		
<input type="checkbox"/> Alarm Out	1 2 3 4 5 6		
Latch	10 Sec.(0~300)		
<input type="checkbox"/> PTZ Activation	<input type="button" value="Setup"/>		
<input type="checkbox"/> Tour	<input type="button" value="Setup"/>		
<input type="checkbox"/> Snapshot	<input type="button" value="Setup"/>		
<input type="checkbox"/> Voice Prompts	File Name	None	
<input type="checkbox"/> Show Message	<input type="checkbox"/> Send Email	<input type="checkbox"/> Alarm Upload	<input type="checkbox"/> Buzzer <input type="checkbox"/> Message <input checked="" type="checkbox"/> Log
<input type="button" value="Copy"/> <input type="button" value="OK"/> <input type="button" value="Refresh"/> <input type="button" value="Default"/>			

Obrázek 5-93

5.10.3.8.4 IPC Offline Alarm

Rozhraní IPC offline alarmu interface je na Obrázek 5-94.

System dokáže generovat alarm pokud je kamera offline. Více v kapitole 5.10.3.8.1.

The screenshot shows the 'IPC Offline Alarm' configuration page. It features a tabbed interface with 'IPC Offline Alarm' selected. The configuration includes: a checked 'Channel' dropdown set to 'D8'; a 'Record Channel' checkbox with a 'Setup' button; a 'Delay' input set to '10' with a range of 'Sec.(10~300)'; an 'Alarm Out' section with a checked '1' button and buttons '2', '3', '4', '5', '6'; a 'Latch' input set to '10' with a range of 'Sec.(0~300)'; 'PTZ Activation', 'Tour', and 'Snapshot' checkboxes, each with a 'Setup' button; a 'Voice Prompts' section with a 'File Name' dropdown set to 'None'; and a 'Show Message' section with checkboxes for 'Send Email', 'Alarm Upload', 'Buzzer', 'Message', and a checked 'Log' checkbox. At the bottom are 'Copy', 'OK', 'Refresh', and 'Default' buttons.

Obrázek 5-94

5.10.3.9 Abnormality

Hlavní menu->Nastavení->Událost->Abnormality, existují 4 typy: HDD/Sít/Uživatel/zařízení. Dle Obrázek 5-95 až Obrázek 5-98.

The screenshot shows the 'Abnormality' configuration page for 'HDD'. It features a tabbed interface with 'HDD' selected. The configuration includes: an 'Event Type' dropdown set to 'No HDD'; a checked 'Enable' checkbox; an 'Alarm Out' section with a checked '1' button and buttons '2', '3', '4', '5', '6'; a 'Latch' input set to '10' with a range of 'Sec.(0~300)'; a 'Voice Prompts' section with a 'File Name' dropdown set to 'None'; and a 'Show Message' section with checkboxes for 'Send Email', 'Alarm Upload', 'Buzzer', 'Message', and a checked 'Log' checkbox. At the bottom are 'OK' and 'Refresh' buttons.

Obrázek 5-95

HDD	Network	User	Device
Event Type <input type="text" value="Disconnect"/>			
<input checked="" type="checkbox"/> Enable			
<input type="checkbox"/> Record Channel	<input type="text" value="1"/> <input type="text" value="2"/> <input type="text" value="3"/> <input type="text" value="4"/> <input type="text" value="5"/> <input type="text" value="6"/> <input type="text" value="7"/> <input type="text" value="8"/> <input type="text" value="9"/> <input type="text" value="10"/> <input type="text" value="11"/> <input type="text" value="12"/> <input type="text" value="13"/> <input type="text" value="14"/> <input type="text" value="15"/> <input type="text" value="16"/>		
Delay	<input type="text" value="10"/> sec.(10~300)		
<input type="checkbox"/> Alarm Out	<input type="text" value="1"/> <input type="text" value="2"/> <input type="text" value="3"/> <input type="text" value="4"/> <input type="text" value="5"/> <input type="text" value="6"/>		
Latch	<input type="text" value="10"/> sec.(0~300)		
<input type="checkbox"/> Voice Prompts	File Name	<input type="text" value="None"/>	
<input type="checkbox"/> Show Message	<input type="checkbox"/> Send Email <input type="checkbox"/> Buzzer		
<input type="checkbox"/> Message	<input checked="" type="checkbox"/> Log		
<input type="button" value="Save"/>		<input type="button" value="Refresh"/>	

Obrázek 5-96

HDD	Network	Username
Event Type <input type="text" value="Disconnect"/>		
<input checked="" type="checkbox"/> Enable		
<input type="checkbox"/> Alarm Out	<input type="text" value="1"/> <input type="text" value="2"/> <input type="text" value="3"/> <input type="text" value="4"/> <input type="text" value="5"/> <input type="text" value="6"/>	
Latch	<input type="text" value="10"/> Sec.(0~300)	
<input type="checkbox"/> Voice Prompts	File Name	<input type="text" value="None"/>
<input type="checkbox"/> Show Message	<input type="checkbox"/> Send Email <input type="checkbox"/> Buzzer <input type="checkbox"/> Message <input checked="" type="checkbox"/> Log	
<input type="button" value="OK"/>		<input type="button" value="Refresh"/>

Obrázek 5-97

HDD Network **Username**

Event Type

Enable

Attempt(s) Times (1~10)

Lock Time Min. (1~30)

Alarm Out

Latch Sec.(0~300)

Voice Prompts File Name

Send Email Buzzer Message Log

Obrázek 5-98

Parametr	Funkce
Typ události	Abnormální události obsahují: HDD: Bez disku, chyba disku, plný disk; <ul style="list-style-type: none"> ● Síť: odpojení, konflikt IP adres, konflikt MAC adres. ● Uživatel: ilegální přihlášení. ● Zařízení: vysoká teplota, abnormální rychlost ventilátoru. Tuhle funkci neobsahují všechny produkty. ● Možnost nastavit více událostí. ● Méně než: Můžete nastavit minimální procentuální hodnotu. Zařízení může generovat alarm i při nedostatečné kapacitě. Tato položka je pouze pro Plný disk.
Povolit	Zaškrtnutím povolíte funkci.
Alarmový výstup	Povolení funkce aktivace alarmu. Vyberte alarmový výstup pro aktivaci alarmového zařízení v případě alarmu.
Zpoždění	Nastavení zpoždění sepnutí alarmového výstupu po konci alarmu, rozmezí 1s až 300s.
Pokus(y)	Nastavení počtu pokusu pro přihlášení. Po překročení bude účet zablokován. Funkce jenom pro Ilegální přihlášení.
Čas blokování	Čas blokování účtu po překročení počtu pokusů o přihlášení. Funkce jenom pro Ilegální přihlášení.
Zobrazit zprávu	Aktivace vyskakovacího okna s upozorněním.
Nahrání alarmu	Nahrání alarmu do centra (alarmového centra).

Parametr	Funkce
Bzučák	Bzučák
Aktivace bzučáku při alarmu.	Aktivace bzučáku při alarmu.
Log	Zaškrtněte pro nahrávání síťových událostí do alarmového logu.

5.10.3.10 Alarmový výstup

Rozhraní alarmového výstupu dle Obrázek 5-99

Můžete nastavit alarmový mód: auto/manual/stop.

Alarm Out				
Alarm Type	All	1	2	3
Auto	<input checked="" type="radio"/>	<input checked="" type="radio"/>	<input checked="" type="radio"/>	<input checked="" type="radio"/>
Manual	<input type="radio"/>	<input type="radio"/>	<input type="radio"/>	<input type="radio"/>
Stop	<input type="radio"/>	<input type="radio"/>	<input type="radio"/>	<input type="radio"/>
Status	<input type="checkbox"/>	<input type="checkbox"/>	<input type="checkbox"/>	

Save Refresh

Obrázek 5-99

5.10.4 Úložiště

5.10.4.1 Základní

Managment místa na disku.

Step 4 Hlavní menu->Nastavení->Úložiště->Základní.

Vstupte do rozhraní. Dle Obrázek 5-43.

BASIC

HDD Full

Pack Mode 60 Min.

Auto Delete Old Files

Save Refresh Default

Obrázek 5-100

Step 5 Nastavte parametry.

Parametr	Funkce
Plný disk	Vyberte, co se stane při zaplnění disku. Možnosti: zastavit nahrávání, přepisovat.

Parametr	Funkce
	<ul style="list-style-type: none"> ● Zastavit: Systém přestane nahrávat při zaplnění disku, ● Přepsat: Systém začne přepisovat nejstarší záznamy při zaplnění disku.
Délka	Specifikace délky záznamu. Maximální hodnota: 120min.
Auto odstranění starých souborů	<ul style="list-style-type: none"> ● Nikdy: Nemazat. ● Přizpůsobit: Mazání starých záznamů dle nastavených dní

5.10.4.2 Rozvrh

Přidávání nebo odstraňování rozvrhů nahrávání. Dle Obrázek 5-101.

Obsahuje módy: trvalé (auto), detekce pohybu, alarm a detekce pohybu & alarm, IVS. Až 6 různých period na den.

- Zelená barva je pro všeobecné záznamy/snímky.
- Žlutá barva je pro záznamy/snímky detekce pohybu.
- Rudá barva je pro alarmové záznamy/snímky.
- Modrá barva je pro záznamy/snímky detekce pohybu & alarmu.

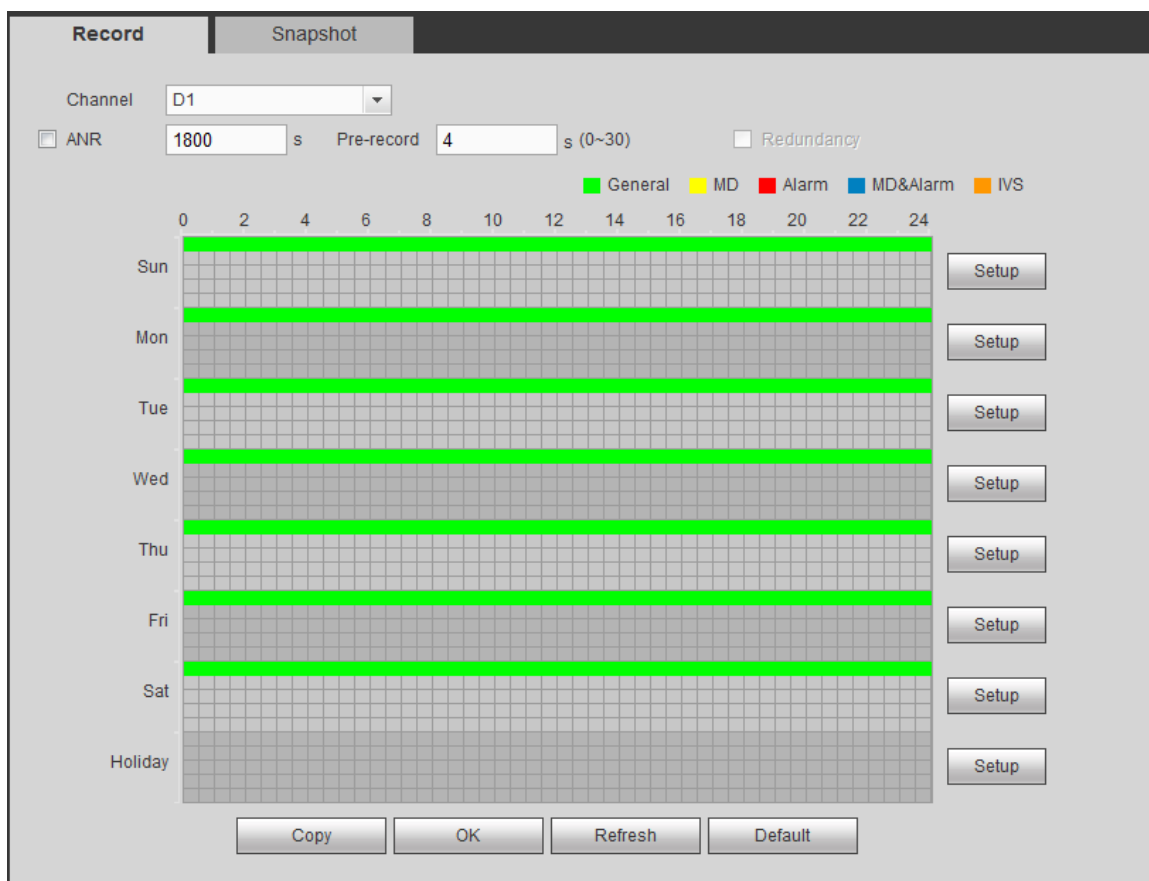

Obrázek 5-101

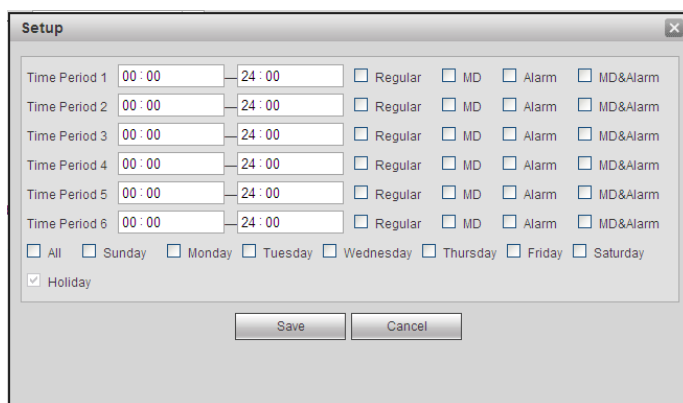

Obrázek 5-102

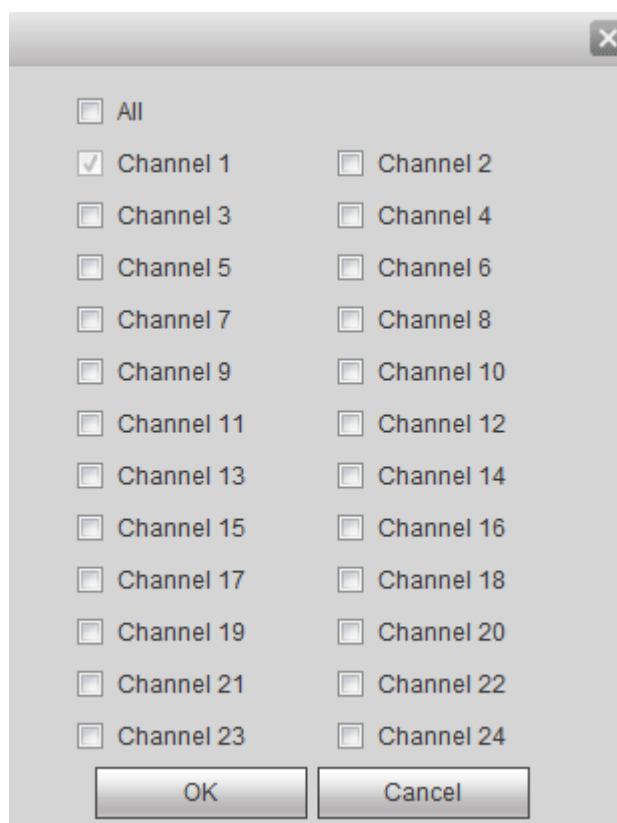

Obrázek 5-103

Parametr	Funkce
Kanál	Vyberte kanál ze seznamu.
Před-záznam	Vložte před-záznamový čas záznamu před událostí. Hodnoty 0 až 30.
Redundance	Zaškrtnutím povolíte funkci redundance. Použití téhle funkce není možné, pokud je nainstalovaný pouze jeden disk.
Snapshot	Zaškrtnutím povolíte snímky.
Dovolená	Zaškrtnutím povolíte funkci prázdniny.
Nastavení	Kliknutím nastavíte nahrávací periodu. Dle Obrázek 5-102. 6 period/den. Pokud neoznačíte datum, bude funkce povolena jen pro

Parametr	Funkce
	aktuální den v týdnu. Před ukončením dialogu klikněte na Uložit.
Kopírovat	Slouží pro nakopírování nastavení kanálu na jiný kanál. Po nastavení kanálu klikněte na kopírovat, dle Obrázek 5-103. Označením vyberete, na které kanály chcete kopírovat nastavení. Kliknutím na OK uložíte nastavení.

5.10.4.3 Manažer HDD disků

5.10.4.3.1 Lokální úložiště

Rozhraní dle Obrázek 5-104. Jsou zde informace o HDD. Můžete nastavit: jenom pro čtení, čtení-zápis, redundance(při přítomnosti více disků) a formátování.

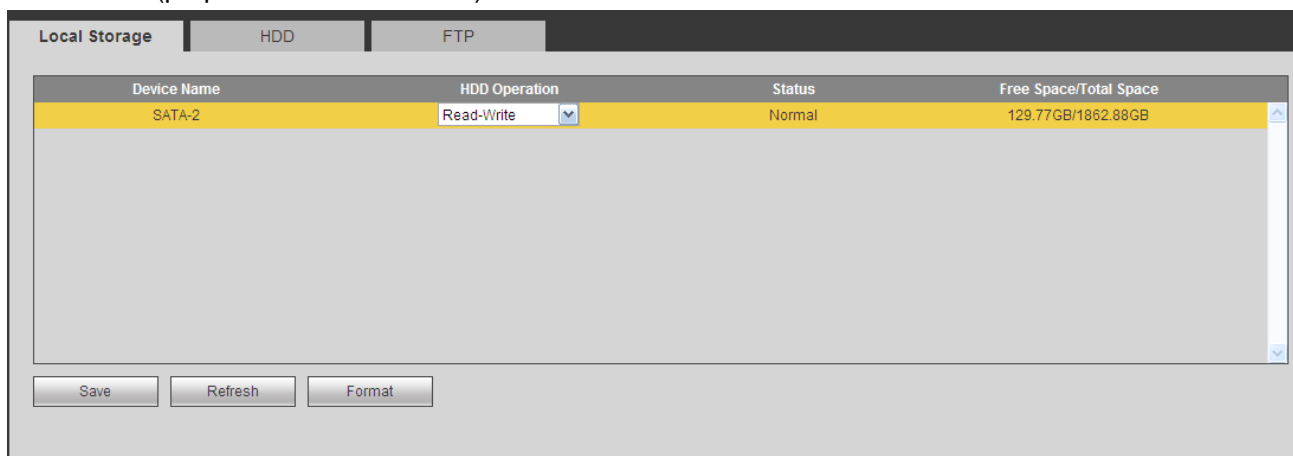

Obrázek 5-104

5.10.4.3.2 HDD

Nastavení skupin HDD. Dle Obrázek 5-105.

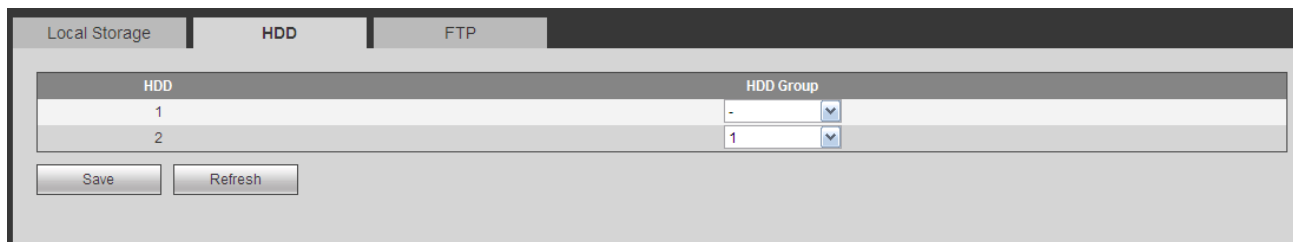

Obrázek 5-105

5.10.4.3.3 FTP

Rozhraní obsahuje informace o FTP. Dle Obrázek 5-106.

Nastavte FTP úložiště pro vzdálené ukládání.

Local Storage	HDD	FTP
<input checked="" type="checkbox"/> Enable		
Host IP	0 . 0 . 0 . 0 *	
Port	21 *	
User Name	<input type="text"/>	
Password	<input type="text"/>	<input type="checkbox"/> Anonymous
Remote Directory	<input type="text"/>	
File Length	0	M
Image Upload Interval	2	Second
Channel	1	
Weekday	Tuesday	
Period 1	00 : 00 - 24 : 00	<input type="checkbox"/> Alarm <input type="checkbox"/> MD <input type="checkbox"/> Regular
Period 2	00 : 00 - 24 : 00	<input type="checkbox"/> Alarm <input type="checkbox"/> MD <input type="checkbox"/> Regular
<input type="button" value="Test"/> <input type="button" value="Save"/> <input type="button" value="Refresh"/> <input type="button" value="Default"/>		

Obrázek 5-106

5.10.4.4 Kontrola záznamu

Rozhraní dle Obrázek 5-107.

Record		All	D8	D11	D13	D14	D15	D17	D18	D19	D20	D21	D22	D23	D24
Main Stream															
Auto		<input checked="" type="radio"/>	<input checked="" type="radio"/>	<input checked="" type="radio"/>	<input checked="" type="radio"/>	<input checked="" type="radio"/>	<input checked="" type="radio"/>	<input checked="" type="radio"/>	<input checked="" type="radio"/>	<input checked="" type="radio"/>	<input checked="" type="radio"/>	<input checked="" type="radio"/>	<input checked="" type="radio"/>	<input checked="" type="radio"/>	<input checked="" type="radio"/>
Manual		<input type="radio"/>	<input type="radio"/>	<input type="radio"/>	<input type="radio"/>	<input type="radio"/>	<input type="radio"/>	<input type="radio"/>	<input type="radio"/>	<input type="radio"/>	<input type="radio"/>	<input type="radio"/>	<input type="radio"/>	<input type="radio"/>	<input type="radio"/>
Stop		<input type="radio"/>	<input type="radio"/>	<input type="radio"/>	<input type="radio"/>	<input type="radio"/>	<input type="radio"/>	<input type="radio"/>	<input type="radio"/>	<input type="radio"/>	<input type="radio"/>	<input type="radio"/>	<input type="radio"/>	<input type="radio"/>	<input type="radio"/>
Sub Stream1															
Auto		<input type="radio"/>	<input type="radio"/>	<input type="radio"/>	<input type="radio"/>	<input type="radio"/>	<input type="radio"/>	<input type="radio"/>	<input type="radio"/>	<input type="radio"/>	<input type="radio"/>	<input type="radio"/>	<input type="radio"/>	<input type="radio"/>	<input type="radio"/>
Manual		<input type="radio"/>	<input type="radio"/>	<input type="radio"/>	<input type="radio"/>	<input type="radio"/>	<input type="radio"/>	<input type="radio"/>	<input type="radio"/>	<input type="radio"/>	<input type="radio"/>	<input type="radio"/>	<input type="radio"/>	<input type="radio"/>	<input type="radio"/>
Stop		<input checked="" type="radio"/>	<input checked="" type="radio"/>	<input checked="" type="radio"/>	<input checked="" type="radio"/>	<input checked="" type="radio"/>	<input checked="" type="radio"/>	<input checked="" type="radio"/>	<input checked="" type="radio"/>	<input checked="" type="radio"/>	<input checked="" type="radio"/>	<input checked="" type="radio"/>	<input checked="" type="radio"/>	<input checked="" type="radio"/>	<input checked="" type="radio"/>
Sub Stream2															
Auto		<input type="radio"/>	<input type="radio"/>	<input type="radio"/>	<input type="radio"/>	<input type="radio"/>	<input type="radio"/>	<input type="radio"/>	<input type="radio"/>	<input type="radio"/>	<input type="radio"/>	<input type="radio"/>	<input type="radio"/>	<input type="radio"/>	<input type="radio"/>
Manual		<input type="radio"/>	<input type="radio"/>	<input type="radio"/>	<input type="radio"/>	<input type="radio"/>	<input type="radio"/>	<input type="radio"/>	<input type="radio"/>	<input type="radio"/>	<input type="radio"/>	<input type="radio"/>	<input type="radio"/>	<input type="radio"/>	<input type="radio"/>
Stop		<input checked="" type="radio"/>	<input checked="" type="radio"/>	<input checked="" type="radio"/>	<input checked="" type="radio"/>	<input checked="" type="radio"/>	<input checked="" type="radio"/>	<input checked="" type="radio"/>	<input checked="" type="radio"/>	<input checked="" type="radio"/>	<input checked="" type="radio"/>	<input checked="" type="radio"/>	<input checked="" type="radio"/>	<input checked="" type="radio"/>	<input checked="" type="radio"/>
Snapshot															
Open		<input type="radio"/>	<input type="radio"/>	<input type="radio"/>	<input type="radio"/>	<input type="radio"/>	<input type="radio"/>	<input type="radio"/>	<input type="radio"/>	<input type="radio"/>	<input type="radio"/>	<input type="radio"/>	<input type="radio"/>	<input type="radio"/>	<input type="radio"/>
Stop		<input checked="" type="radio"/>	<input checked="" type="radio"/>	<input checked="" type="radio"/>	<input checked="" type="radio"/>	<input checked="" type="radio"/>	<input checked="" type="radio"/>	<input checked="" type="radio"/>	<input checked="" type="radio"/>	<input checked="" type="radio"/>	<input checked="" type="radio"/>	<input checked="" type="radio"/>	<input checked="" type="radio"/>	<input checked="" type="radio"/>	<input checked="" type="radio"/>
		<input type="button" value="OK"/>		<input type="button" value="Refresh"/>											

Obrázek 5-107

Parametr	Funkce
Kanál	Zde uvidíte číslo kanálu a maximální počet kanálu Vašeho zařízení.
Status	3 statusy: rozvrh, manuálně a stop.
Rozvrh	Systém povolí automatické nahrávání dle předem nastaveného rozvrhu (všeobecný, detekce pohybu a alarm).
Manuál	Nejvyšší priorita. Nahrávání i mimo nastavení period.
Stop	Úplné zastavení nahrávání.
Spustit vše/ zastavit vše	Povolení nebo zákaz všech kanálů.

5.10.4.5 Správa RAID

Důležité

Ujistěte se, že Vámi zakoupený produkt podporuje funkci RAID, jinak toto rozhraní nevidíte.

RAID (Redundant Array of Independent Disks) je virtualizační technologie úložiště, která kombinuje více fyzických disků do jedné logické jednotky z důvodů redundance, zvýšení výkonu, nebo obou.



Poznámka

- RAID je jenom v některých sériích. Rozhraní se může mírně lišit.
- NVR podporují RAID0, RAID1, RAID5, RAID6, a RAID 10. Hotspare podporují RAID1, RAID5, RAID6, a RAID10.
- Více informací v tabulce níže.

RAID Typ	Počet disků
RAID0	Alespoň 2 HDD.
RAID1	Jenom 2 HDD.
RAID5	Alespoň 3 HDD. V RAID5 se často používá 4 až 6 HDD.
RAID6	Alespoň 4 HDD.
RAID10	Alespoň 4 HDD.

5.10.4.5.1 RAID Konfigurace

Zobrazení RAID jména, typu, volného místa, celkového místa, statusu apod. Můžete přidávat/odebírat RAID disky.

Klikněte na Přidat, vyberte typ RAIDu a vyberte disky, klikněte na OK. Dle Obrázek 5-108.

RAID jedním kliknutím

- Kliknutím automaticky vytvoříte RAID5.
- Musíte vybrat disky, které nejsou v jiném RAIDu. Můžete si pomoci následovnými situacemi:
- Není žádný RAID ani hotspare disk: Systém vytvoří RAID5 a jeden hotspare automaticky.
- Není žádný RAID, ale je jeden hotspare disk: Systém vytvoří pouze RAID5a použije existující hotspare disk.
- Existuje RAID: Systém zruší existující RAID a vytvoří RAID5. Pokud není hotspare disk, systém ho vytvoří. Pokud hotspare existuje, systém ho využije.
- Virtuální disk se naformátuje na pozadí.

Vytvořit ručně

Step 4 Vyberte RAID typ a pak počet HDD.

Step 5 Klikněte na Vytvořit ručně, systém Vás varuje před vymazáním dat

Step 6 Kliknutím na OK dokončíte operaci.



Poznámka

Kliknutím na  odeberete RAID.

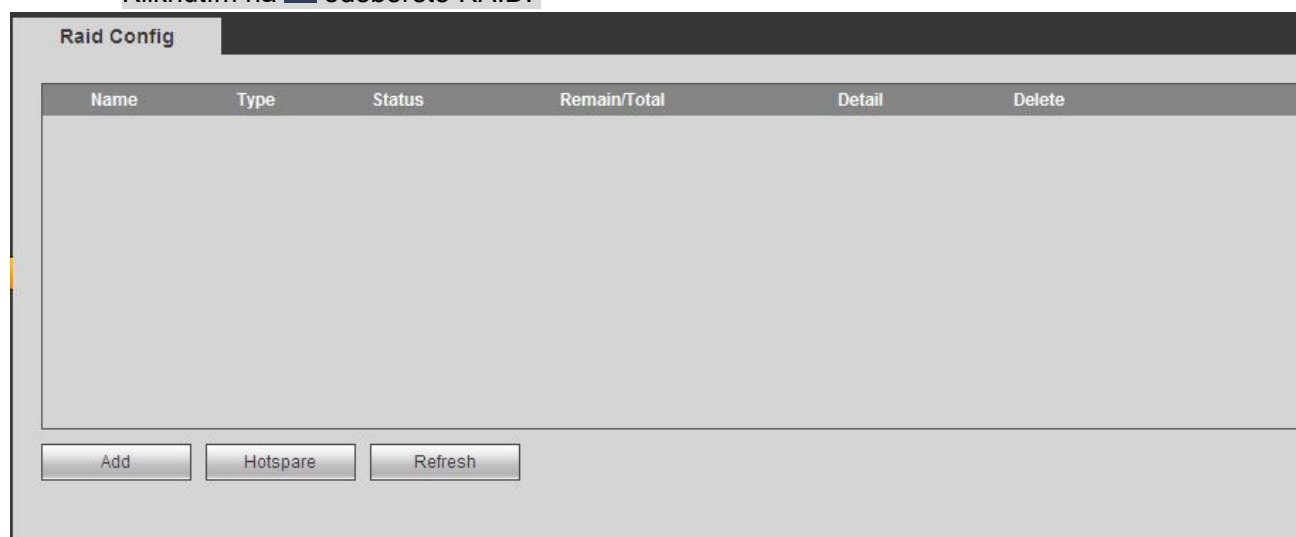

Obrázek 5-108

5.10.4.5.2 Hotspare disky

Dle Obrázek 5-108, klikněte na hotspare pro přidání disku jako hotspare. Dle Obrázek 5-109. Typ obsahuje 2 volby:

- Globální: Globální hotspare disk. Automatická náhrada jakéhokoli RAID disku při jeho poškození.
- Lokální: Lokální hotspare disk. Automatická náhrada specifikovaného RAID disku při poškození.

Vyberte hotspare disk a klikněte na Odebrat. Kliknutím na Použít odeberete.

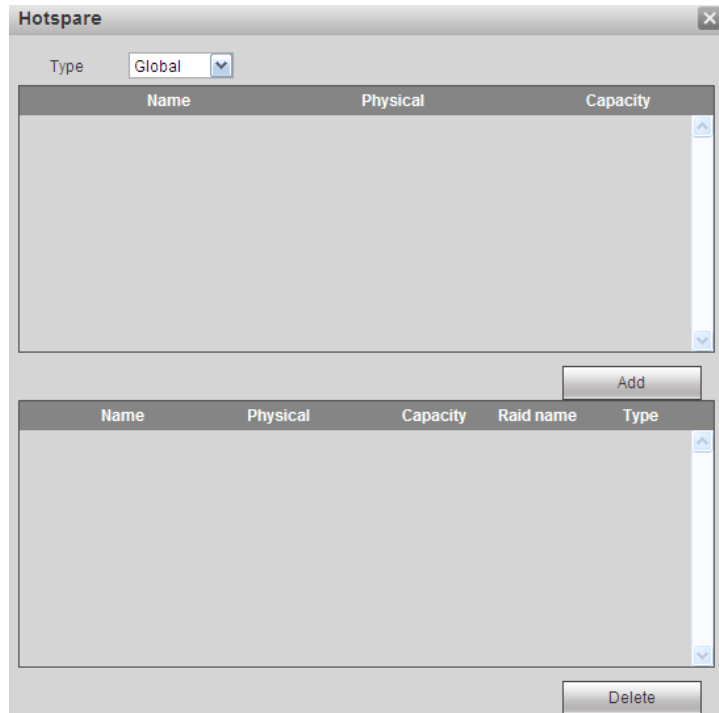

Obrázek 5-109

5.10.4.6 Úložiště

5.10.4.6.1 Hlavní stream

Rozhraní dle Obrázek 5-110. Zde nastavíte skupinu disků pro ukládání hlavního streamu.

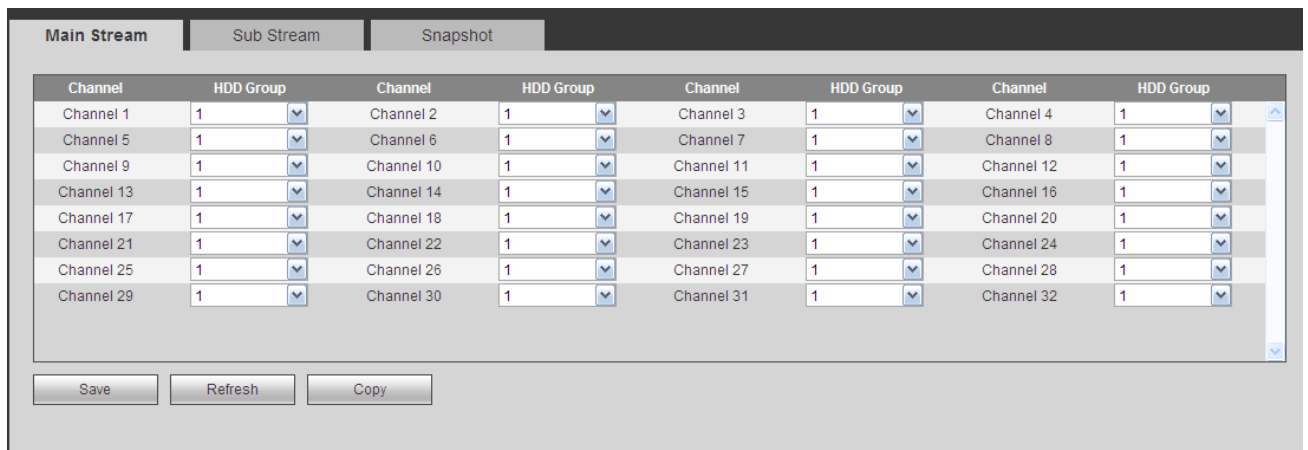

Obrázek 5-110

5.10.4.6.2 Sub-stream

Rozhraní dle obrázek 5-111. Zde nastavíte skupinu disků pro ukládání vedlejšího streamu.

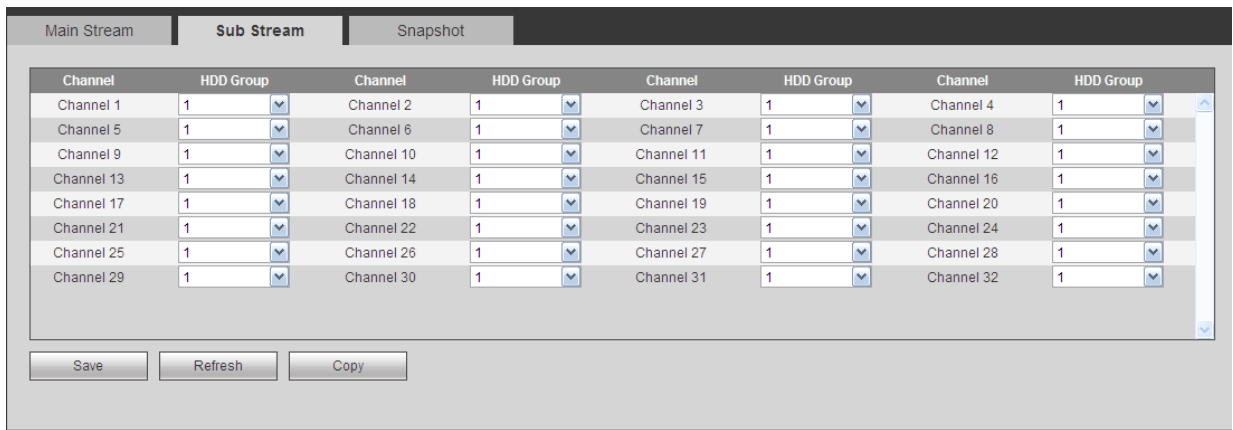

obrázek 5-111

5.10.4.6.3 Snímek (Snapshot)

Rozhraní dle obrázek 5-112. Zde nastavíte skupinu disků pro ukládání snímků.

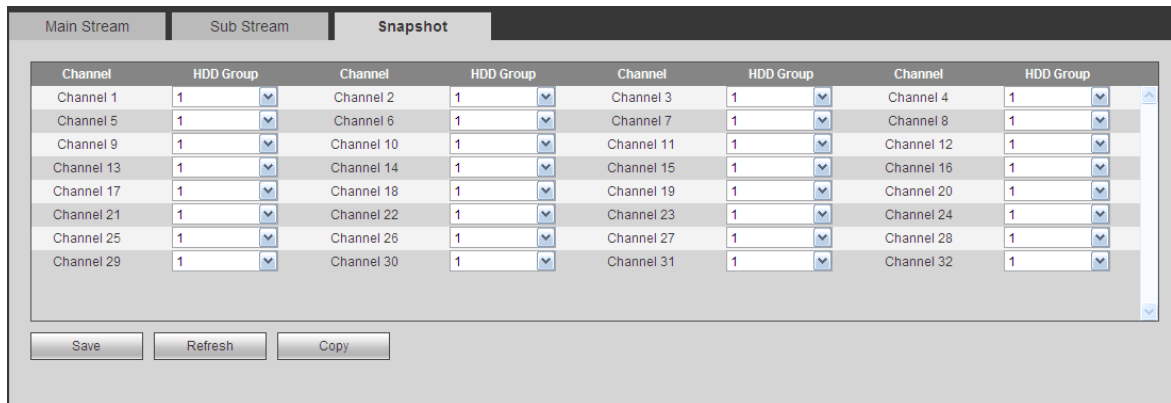

obrázek 5-112

5.10.5 Nastavení

5.10.5.1 Obecné

Obsahuje obecná nastavení, datum/čas, dovolenou.

5.10.5.1.1 Obecné

Rozhraní dle Obrázek 5-113.

General	Date&Time	Holiday
Device Name	<input type="text" value="NVR"/>	
Device No.	<input type="text" value="8"/>	
Language	<input type="text" value="ENGLISH"/>	
HDD Full	<input type="text" value="Overwrite"/>	
Pack Duration	<input type="text" value="60"/>	Min.
Auto Logout	<input type="text" value="10"/>	Min. (0-60)
Startup Wizard	<input checked="" type="checkbox"/>	
Navigation Bar	<input checked="" type="checkbox"/>	
<input checked="" type="checkbox"/> IPC Time Sync	<input type="text" value="24"/>	Hour
<input type="button" value="OK"/> <input type="button" value="Refresh"/> <input type="button" value="Default"/>		

Obrázek 5-113

Detailnější informace dle následující tabulky. Dle produktu se může lišit.

Parametr	Funkce
ID zařízení	Název zařízení.
Číslo zařízení	Číslo kanálu.
Jazyk	Vyberte jazyk menu zařízení, potřeba restartu.
HDD Full	Co se provede po naplnění disků
Automatické odhlášení	Interval automatického odhlášení, 0 až 60 minut.
IPC synchronizace času	Interval synchronizace času kamer.
Navigační lišta	Zaškrtněte pro zobrazení navigační lišty.

5.10.5.1.2 Datum a čas
Rozhraní dle Obrázek 5-114

General	Date&Time	Holiday
Date Format	YYYY MM DD	
Time Format	24-HOUR	
Date Separator	-	
Time Zone	GMT+08:00	
System Time	2017 - 04 - 20	16 : 01 : 10 <input type="button" value="Sync PC"/>
<input type="checkbox"/> DST	<input type="radio"/> Date <input checked="" type="radio"/> Week	
DST Type	<input type="radio"/> Date <input checked="" type="radio"/> Week	
Start Time	Jan <input type="button" value="▼"/> Last Week <input type="button" value="▼"/> Sunday <input type="button" value="▼"/> 00 : 00	
End Time	Jan <input type="button" value="▼"/> Last Week <input type="button" value="▼"/> Sunday <input type="button" value="▼"/> 00 : 00	
<input type="checkbox"/> NTP		
Server	time.windows.com	<input type="button" value="Manual Update"/>
Port	123	(1~65535)
Interval	60	Min. (0~65535)
<input type="button" value="OK"/> <input type="button" value="Refresh"/> <input type="button" value="Default"/>		

Obrázek 5-114

Detailní informace dle následující tabulky:

Parametr	Funkce
Formát času	Formát datumu.
Formát času	24 nebo 12hodinový, formát oddělovač data
Časové pásmo	Nastavení časového pásma zařízení.
Systémový čas	Manuální nastavení systémového času.
Synchronizace PC	Jednorázové nastavení systémového času dle času na PC.
DST	Zde můžete povolit a specifikovat střídání letního/zimního času.
NTP	Zaškrtnutím povolíte NTP.
NTP server	Nastavení adresy časového serveru.
Port	Port časového serveru.
Interval	Interval synchronizace s NTP.

5.10.5.1.3 Dovolena

Rozhraní dle Obrázek 5-115. Dovolena jsou mimořádné dny v roce, kdy se systém má chovat podle

jiného nastavení než v běžných provozních podmínkách, viz konfigurace kalendářů. Přidejte dovolenou a uložte ji.

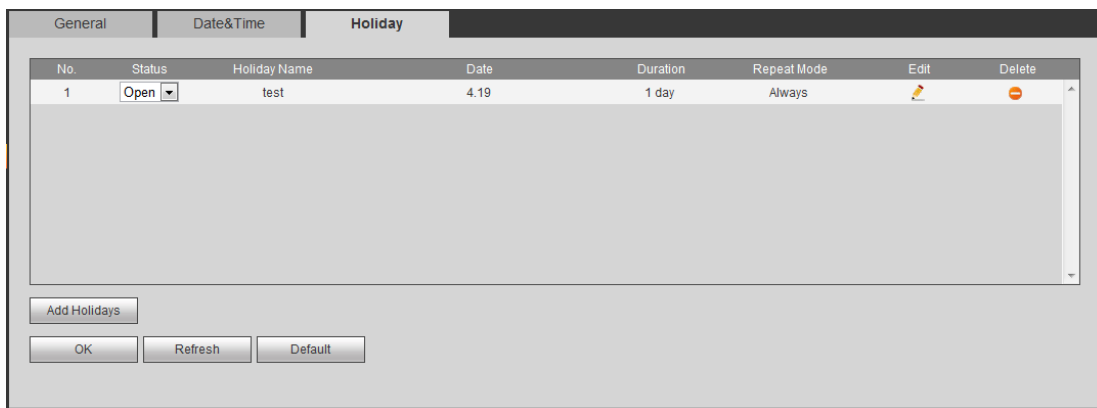

Obrázek 5-115

5.10.5.2 Display

Obsahuje GUI, TV nastavení, Tour přepínání obrazovek, a přizpůsobení rozdělení obrazovky.

5.10.5.2.1 Display

Nastavení barvy pozadí a úroveň průhlednosti. Dle Obrázek 5-116.

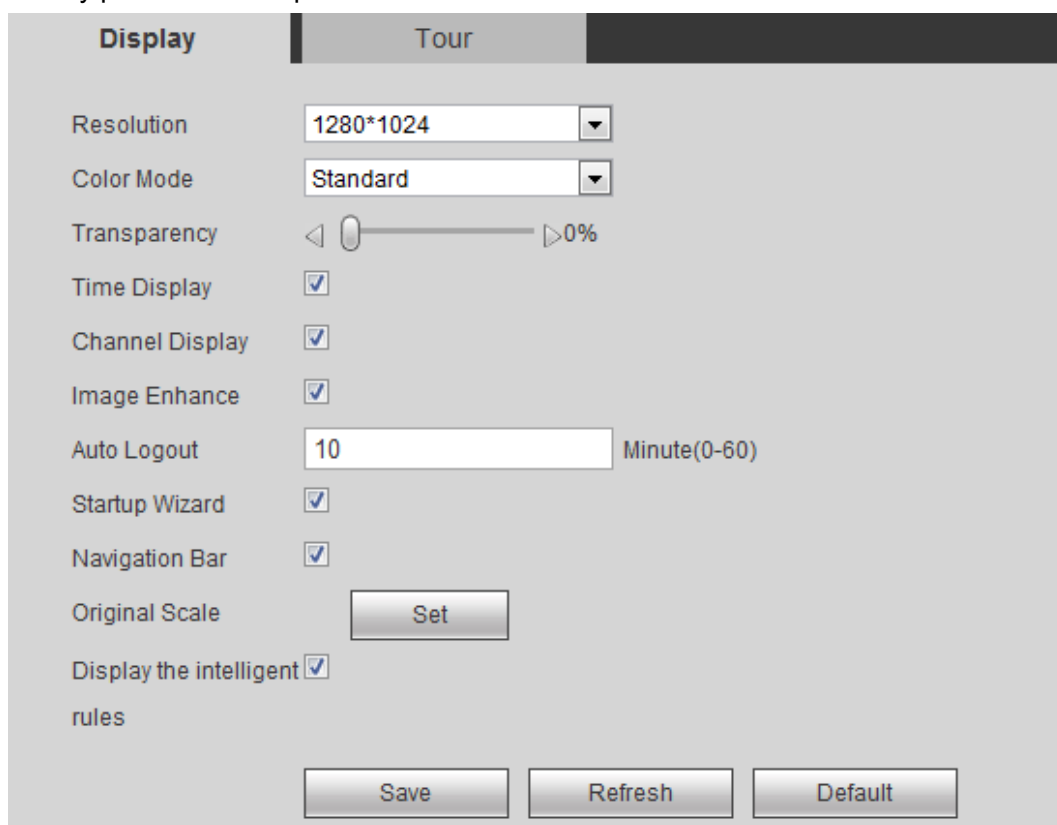

Obrázek 5-116

Detailní informace v následující tabulce:

Parametr	Funkce
Rozlišení	4 možnosti: 1920×1080, 1280×1024(výchozí), 1280×720, 1024×768. Potřeba restartování.
Barevný mód	Vyberte z menu.

Průhlednost	Nastavení průhlednosti, 128 až 255.
Zobrazení času/kanálu	Zobrazení systémového času/názvu kanálu ve videu.
Vylepšení obrazu	Zaškrtnutím zapnete digitální optimalizaci obrazu.
Pomocník	Při zaškrtnutí této funkce Vám systém při dalším přihlášení zobrazí pomocníka/průvodce.
Navigační lišta	Zobrazení navigační lišty.
Originální rozměr	Vyberte kanál, u kterého chcete nastavit originální rozměr videa.
Automatické odhlášení	Čas, po kterém Vás systém vyzve k opětovnému přihlášení, 0 až 60 minut.
Zobrazení inteligentních pravidel	Kliknutím povolíte zobrazení IVS ve videu

5.10.5.2.2 Tour přepínání obrazovek

Rozhraní dle Obrázek 5-117. Nastavení interval přepínání, rozdělení obrazovky, které rozdělení se objeví přepne při detekci pohybu a při alarmu.

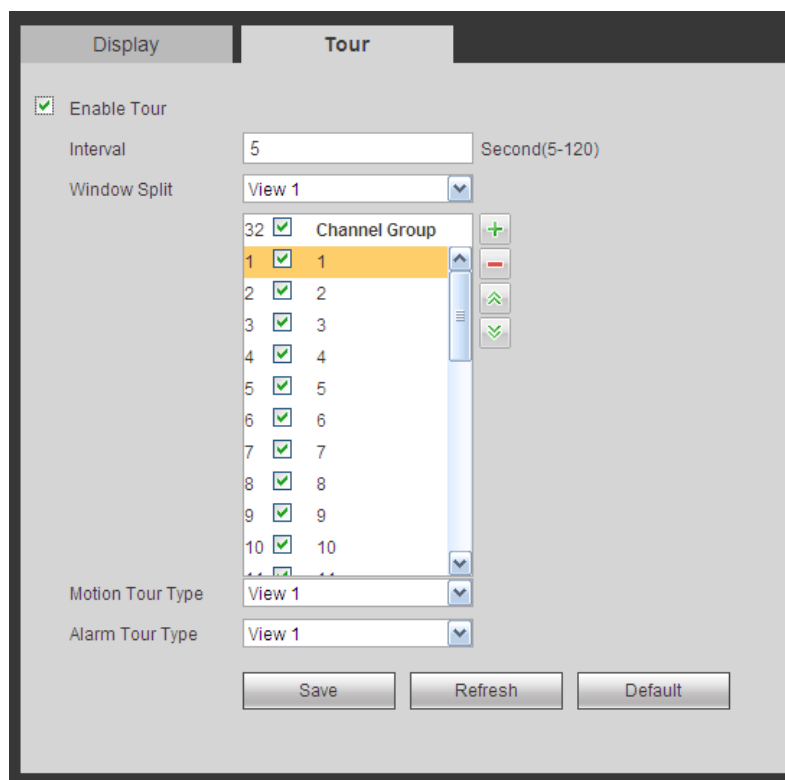

Obrázek 5-117

Detailní informace v následující tabulce:

Parametr	Funkce
Povolit Tour	Funkci přepínání obrazovky povolíte zaškrtnutím políčka.
Interval	Interval přepínání, 5 až 120s.
Rozdělení	Rozdělení obrazovky na 1/4/8/9/16/25/36 videooken.
Přepínání při alarm/detekci pohybu	Aktuální podpora pro 1/8 oken.

5.10.5.2.3 Vlastní rozdělení obrazovky

Hlavní menu->Nastavení->Systém->Display->Vlastní rozdělení obrazovky, rozhraní dle Obrázek 5-118.

Poznámka

- Funkci nepodporují všechny produkty.
- Maximálně 5 přizpůsobených videí.

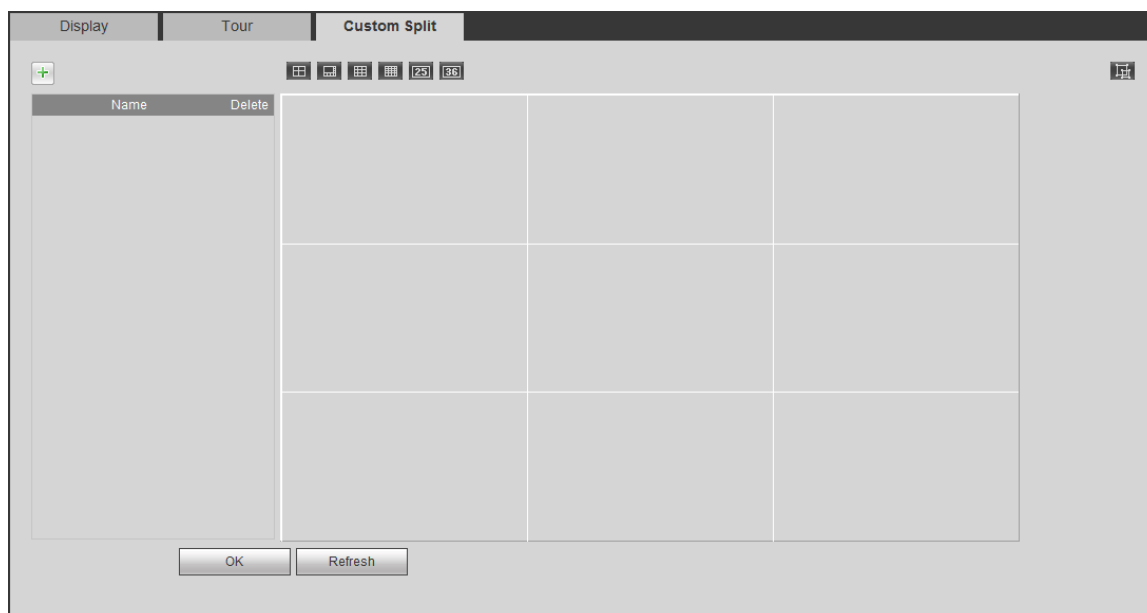

Obrázek 5-118

Kliknutím na  a  vyberete mód.

V normálním módě okna upravíte pomocí tahu myší.

Vybrané okno je označené červeně.

Vyberte okno, klikněte na  pro zrušení spájení a návrat do normálního módu.

Klikněte na OK pro ukončení.

5.10.5.3 RS232

Rozhraní dle Obrázek 5-119.

Obrázek 5-119

Detailní informace v následující tabulce:

Parametr	Funkce
Protokol	Vyberte protokol z nabídky. Výchozí je Konzole
Baud Rate	Nastavte baud rate. Výchozí je 115200.
Data Bit	Nastavte v rozmezí 5 až 8. Výchozí je 8.
Stop bit	Možno nastavit 1 nebo 2. Výchozí je 1.
Parita	5 možností: žádná/lichá/sudá/mezera/znak. Výchozí je žádná.

5.10.5.4 PTZ

Rozhraní dle Obrázek 5-120 (Lokální) a Obrázek 5-121 (Vzdálené).

Zkontrolujte před nastavením:

- PTZ a dekodér jsou správně zapojeny. Dekodér zná správnou adresu, protokol, rychlost protokolu jeho další vlastnosti u PTZ.
- Dekodér A (B) linka je připojena do NVR A (B).

Po dokončení nastavení klikněte na Uložit.

PTZ

Channel: 2

PTZ Type: Local

Protocol: PELCOD

Address: 1

Baud Rate: 9600

Data Bit: 8

Stop Bit: 1

Parity: None

Copy Save Refresh Default

Obrázek 5-120

PTZ

Channel: 1

PTZ Type: Remote

Copy Save Refresh Default

Obrázek 5-121

Detailní informace v následující tabulce:

Parametr	Funkce
Kanál	Vyberte kanál s kamerou speeddome.
PTZ Typ	Možnosti: lokální/vzdálené. Vyberte Vzdálené, pokud se připojujete k PTZ přes síť. Vyberte Lokální, pokud používáte RS485 pro PTZ.
Protokol	Vyberte správný protokol např. PELCOD.
Adresa	Vyberte správnou adresu kamery. Výchozí hodnota je 1.
Baud Rate	Vyberte správný baud rate. Výchozí hodnota je 9600.
Data Bit	Hodnoty 5 až 8. Výchozí je 8.
Stop bit	Hodnoty 1 až 2. Výchozí je 1.
Parita	5 možností: žádná/lichá/sudá/mezera/znak. Výchozí je žádná.

5.10.5.5 POS

Připojte NVR k POS, bude přijímat informace od POS a zobrazovat je na nastavený záznam.

Poznámka

POS informační vrstva se zobrazuje pouze při zobrazení v jednom okně, je třeba zobrazení POS povolit, ikona dole pod obrazem.

Hlavní menu->Nastavení->Systém->POS. Dle Obrázek 5-122.

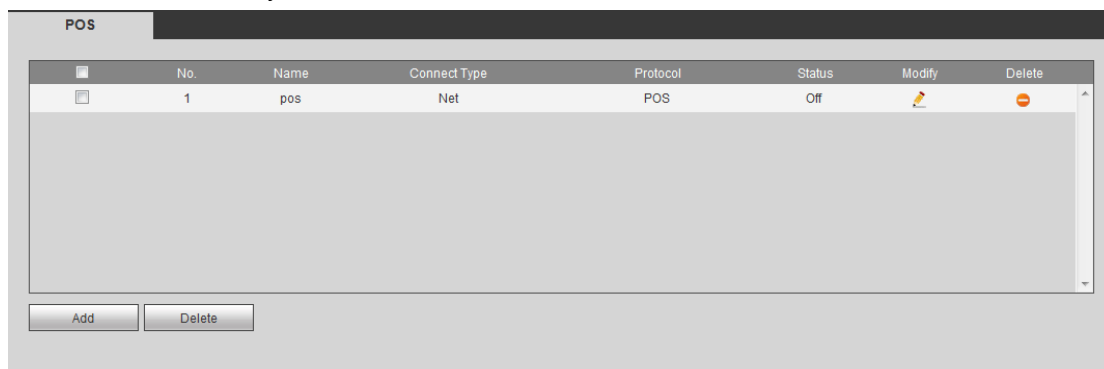

Obrázek 5-122

Po kliknutí na Přidat se zobrazí následující dialog. Dle Obrázek 5-123. Může se lišit dle řady NVR a generace firmware.

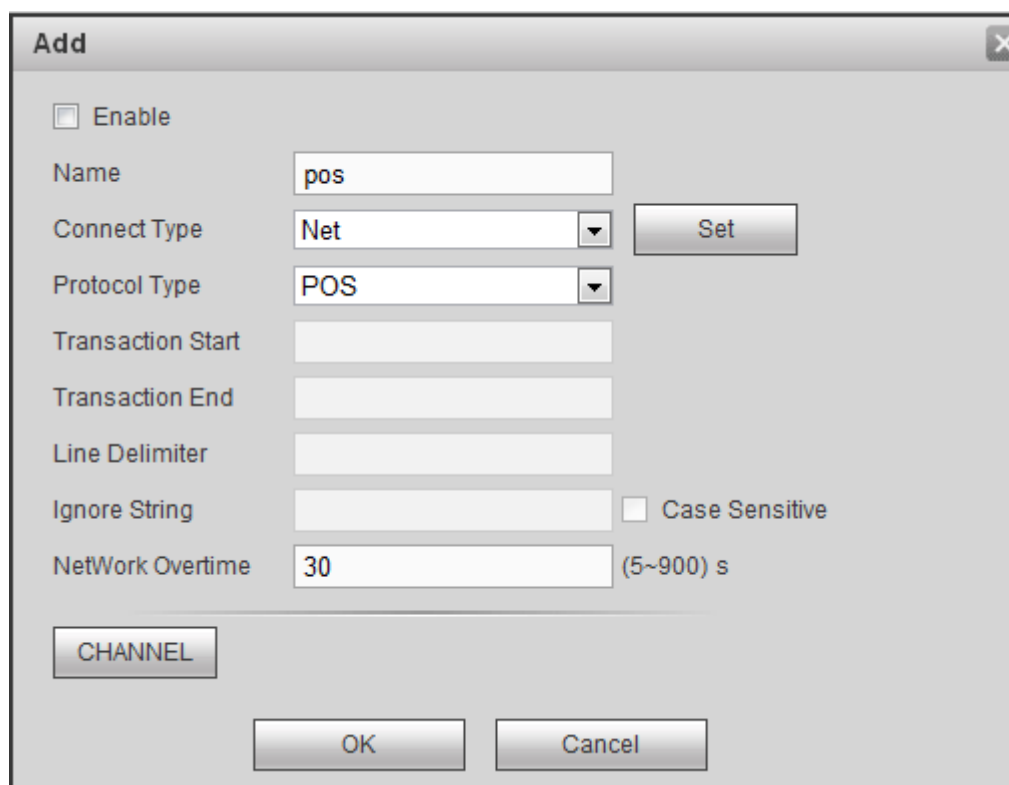

Obrázek 5-123

Zaškrtněte pro aktivování POS funkce, klikněte na Nastavit detaily typu spojení. Dle Obrázek 5-124.

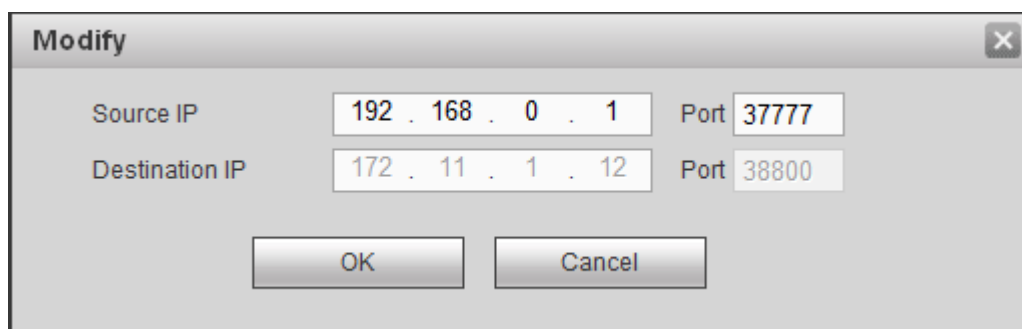

Obrázek 5-124

Nastavte zdrojovou IP a port (převodníku, počítače) a případně IP destinace, klikněte na OK. Systém se vrátí na Obrázek 5-123.

- Zdrojová IP: IP adresa POS zařízení.
- IP destinace: IP adresa NVR.

Dle Obrázek 5-123, klikněte na Nastavení kanálu, vyberte kanál ke zobrazování POS informací. Klikněte na OK pro dokončení.

Tipy



: Odebrat nastavení POS.



: Úprava informací.

5.10.5.6 Hlas

Funkce pro správu audio souborů a rozvrhové přehrávání. Taky spravuje funkci audio broadcast.

5.10.5.6.1 Seznam souborů

Hlavní menu->Nastavení->Systém->Hlas->Seznam souborů, zde můžete přidat/odebrat audio soubory. Dle Obrázek 5-125.

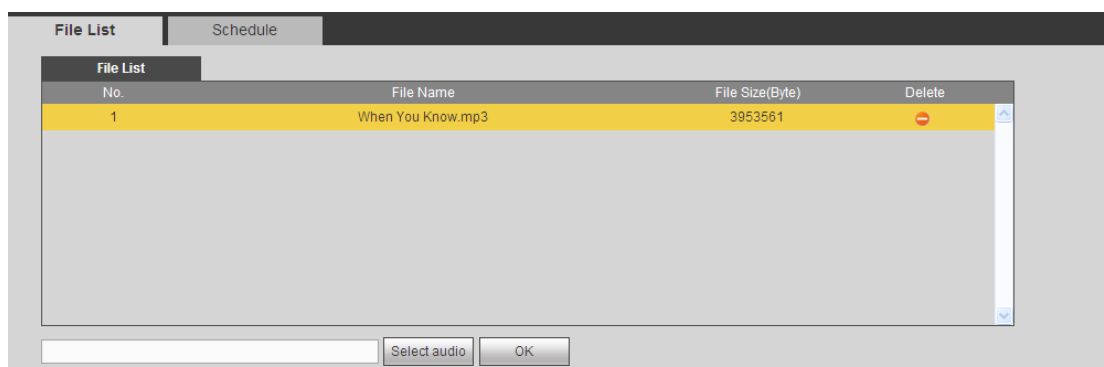

Obrázek 5-125

Klikněte na přidat, vyberte a importujte audio soubor z lokálního počítače. Dle Obrázek 5-126.

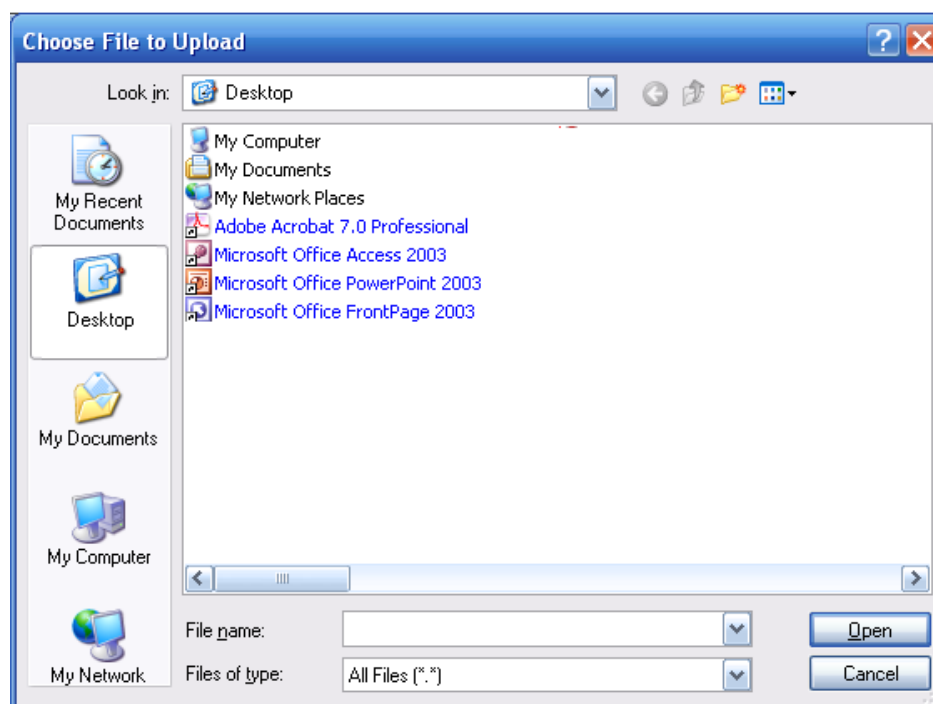

Obrázek 5-126

5.10.5.6.2 Rozvrh

Slouží pro nastavení služby broadcast, přehrávání různých audio souborů v různých časech. Hlavní menu->Nastavení->Systém->Hlas->Rozvrh, rozhraní dle Obrázek 5-127.

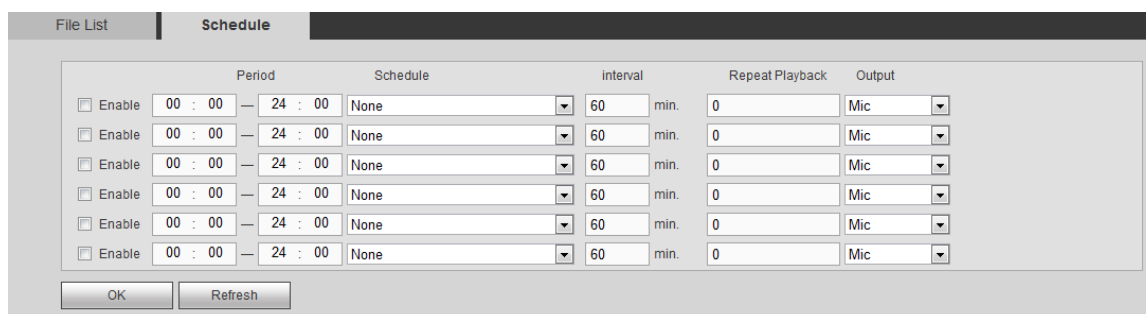

Obrázek 5-127

Detailní informace v následující tabulce:

Parametr	Funkce
Perioda	Možnost nastavit 6 period, povolení pomoci zaškrtnutí políčka.
Opakovat	Počet opakování.
Interval	Interval opakování.
Výstupný port	2 možnosti: mikrofon (výchozí)/audio. Obousměrný port má větší prioritu než zabudovaný mikrofon, pokud existuje. Ne všechny produkty tuto funkci podporují.



Poznámka

- Konec audio stopy závisí na její délce a intervalu.
- Priorita Bidirectional talk>Event trigger alarm>Trial listening>Audio schedule broadcast.

5.10.5.7 Účet uživatele



Poznámka

- Uživatelské jméno o délce max 32 bajtů, skupinové jméno max 15 bajtů. Jenom anglická písmena, čísla a “_”, “@”, “.”.
- Výchozí počet uživatelů 64 a skupin 20. Dvou-úrovňový management – uživatel a skupina. Práva uživatele by měly být menší než jeho skupiny (**admin** má oprávnění všechny).
- Uživatelské jméno by mělo být unikátní a pouze v jedné skupině.

5.10.5.7.1 Uživatelské jméno

Hlavní menu->Nastavení->Systém->Účet->Účet. Viz Obrázek 5-128.

SN	User	Group Name	User MAC	Memo	Modif	Delete
1	admin	admin		admin 's account		

Buttons: Add User

Obrázek 5-128

Přidat uživatele

Přidání jména do skupiny a správa oprávnění.

Step 1 Klikněte na Přidat uživatele.

Dle Obrázek 5-129.

Step 2 Tady můžete zadat jméno a heslo a přidělit skupinu.

Obrázek 5-129

Step 3 Pro nastavení období kdy může přistupovat klikněte na Nastavit. Dle Obrázek 5-130.

Obrázek 5-130

- Periody kreslíte přímo v rozhraní. 6 period na den. Můžete taky přímo zadat čas začátku a konce periody.
- Zaškrtněte políčka při dnech pro přidání.
- Zaškrtněte políčka při periodách pro aktivaci.

Step 4 Klikněte na Uložit.

Poznámka

Ujistěte se, že práva uživatele nejsou větší než práva skupiny a menší než práva admina.

Upravit uživatele

Úprava nastavení uživatele, skupinu, heslo a práva. Dle Obrázek 5-131.

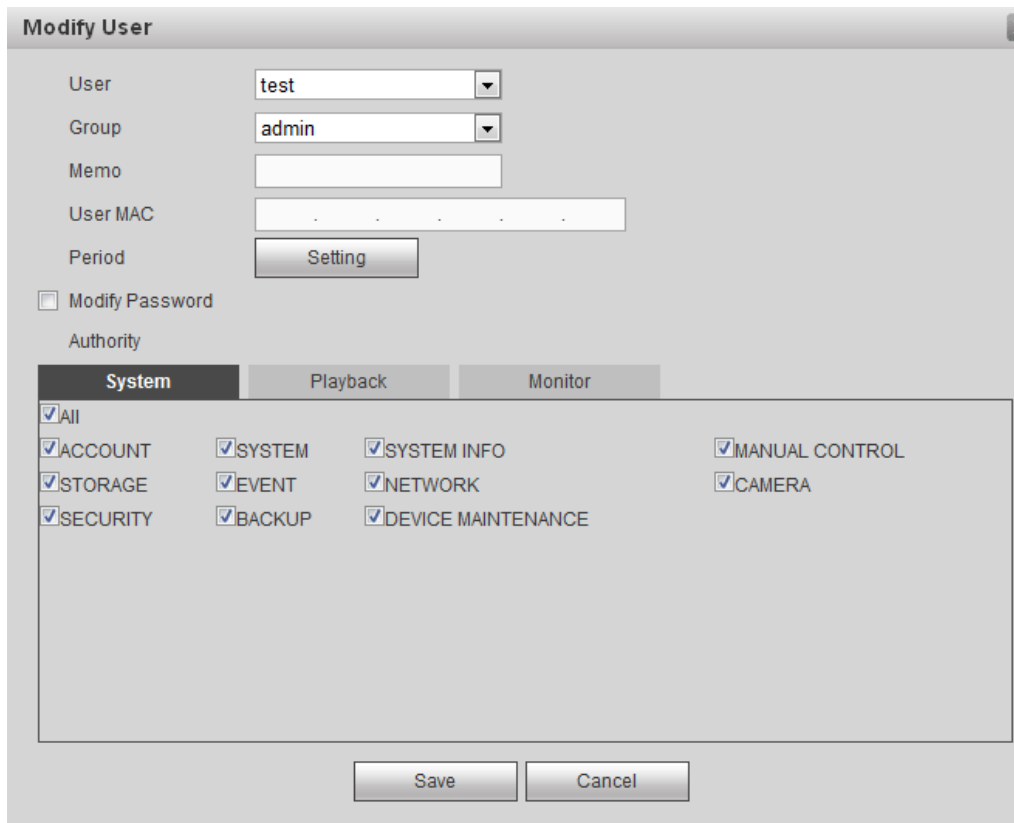

Modify User

User: test

Group: admin

Memo: []

User MAC: []

Period: Setting

Modify Password

Authority

System | Playback | Monitor

All

ACCOUNT SYSTEM SYSTEM INFO MANUAL CONTROL

STORAGE EVENT NETWORK CAMERA

SECURITY BACKUP DEVICE MAINTENANCE

Save Cancel

Obrázek 5-131

Poznámka

U admina můžete změnit informace o emailu. Dle Obrázek 5-132.

Modify User

User: admin

Group: admin

Memo: admin 's account

User MAC:

Modify Password

Email Address: z***@tech.com

Authority

System	Playback	Monitor
<input checked="" type="checkbox"/> All		
<input checked="" type="checkbox"/> ACCOUNT	<input checked="" type="checkbox"/> SYSTEM	<input checked="" type="checkbox"/> SYSTEM INFO
<input checked="" type="checkbox"/> STORAGE	<input checked="" type="checkbox"/> EVENT	<input checked="" type="checkbox"/> NETWORK
<input checked="" type="checkbox"/> SECURITY	<input checked="" type="checkbox"/> BACKUP	<input checked="" type="checkbox"/> DEVICE MAINTENANCE
		<input checked="" type="checkbox"/> MANUAL CONTROL
		<input checked="" type="checkbox"/> CAMERA

Save Cancel

Obrázek 5-132

Změna hesla

Step 1 V rozhraní úpravy uživatele klikněte na Změnit heslo. Dle Obrázek 5-133.

Obrázek 5-133

Step 2 Vložte staré heslo, dvakrát nové heslo a potvrďte.

Step 3 Klikněte na Uložit.



Poznámka

Heslo může mít 8 až 32 znaků. Může obsahovat písmena, čísla a speciální znaky (kromě "!", "@", "#", "\$", "%", "&"). Musí obsahovat alespoň dvě tyto kategorie. Doporučujeme silná hesla s pravidelnou obměnou pro zvýšení zabezpečení systému.

5.10.5.7.2 Skupina

Přidávání/odebírání skupin, změna hesel apod.

Hlavní menu->Nastavení->Systém->Účet->Group.

V záložce Skupiny rozhraní dle Obrázek 5-134.

SN	Group Name	Memo	Modify	Delete
1	admin	administrator group		
2	user	user group		

Obrázek 5-134

Přidat skupinu

Přidání skupiny a nastavení práv.

Step 1 Klikněte na Přidat skupinu. Dle Obrázek 5-135.

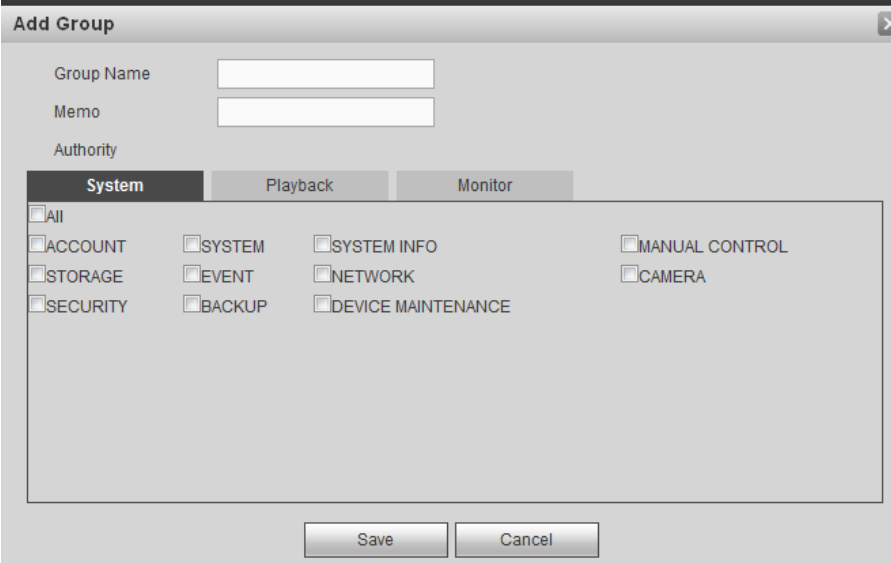

The screenshot shows a window titled "Add Group". It has a "Group Name" and "Memo" text box. Below is an "Authority" section with three tabs: "System", "Playback", and "Monitor". The "System" tab is active and shows a list of permissions with checkboxes: "All", "ACCOUNT", "STORAGE", "SECURITY", "SYSTEM", "EVENT", "BACKUP", "SYSTEM INFO", "NETWORK", "DEVICE MAINTENANCE", "MANUAL CONTROL", and "CAMERA". At the bottom are "Save" and "Cancel" buttons.

Obrázek 5-135

Step 2 Zadejte jméno a zaškrtněte políčka s právy.

Step 3 Klikněte na Uložit.

Upravit skupinu

Step 1 Vyberte skupinu a klikněte na . Dle Obrázek 5-136.

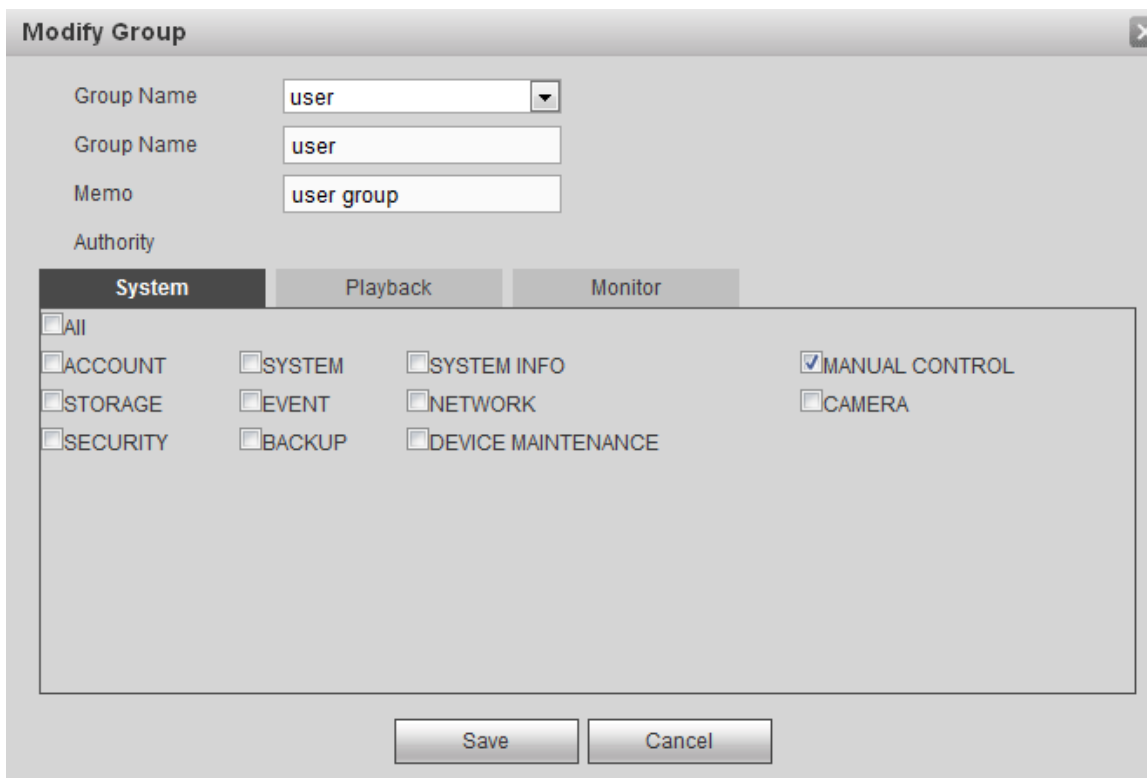

Obrázek 5-136

Step 2 Změňte, co je potřeba a klikněte na Uložit.

5.10.5.7.3 ONVIF Uživatel

Pokud je k NVR připojená kamera třetí strany pomocí ONVIF, prosím používejte ověřený ONVIF účet pro připojení k NVR.

Step 1 Hlavní menu->Nastavení->Systém->Účet->ONVIF Uživatel.

ONVIF rozhraní dle Schéma 2-31.

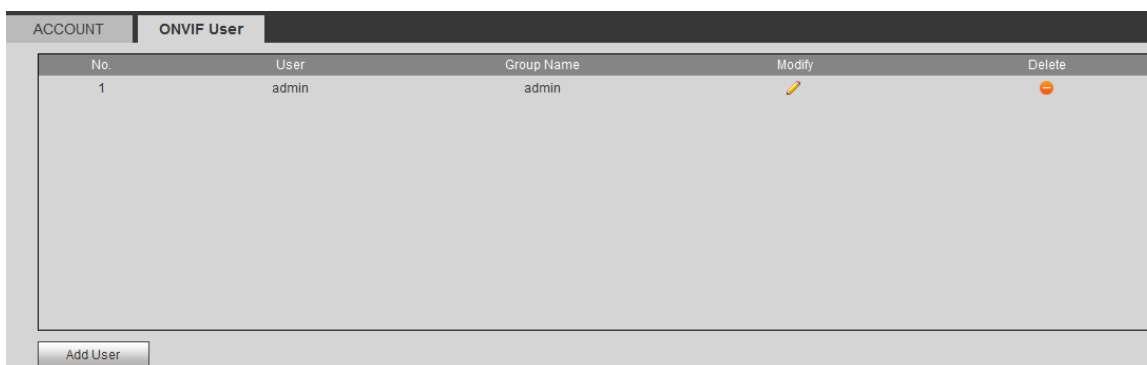

Obrázek 5-137

Step 2 Klikněte na Přidat uživatele.
Rozhraní dle Obrázek 5-138.

Obrázek 5-138

Step 3 Zadejte jméno, heslo a vyberte skupinu.

Step 4 Uložte.

Poznámka

Kliknutím na  můžete informace upravit, pomocí  odeberete uživatele.

5.10.5.8 Zabezpečení

Pro zlepšení zabezpečení sítě a dat, nastavte přístupová práva IP hosta (IP host je zde PC nebo server). Jenom IP, které povolíte se můžou připojit k NVR.

Při blokování se tyto adresu nebudou moci připojit.

Step 1 Hlavní menu->Nastavení->Systém->Zabezpečení. Dle Obrázek 5-139.

Step 2 Zaškrtněte Povolit.

Vyberte důvěryhodné/blokované stránky.

- Důvěryhodné se přidávají do whitelistu.
- Blokované se přidávají do blacklistu.

Step 3 Nastavte parametry.

- První/poslední adresa Vyberte typ ze seznamu, vložte adresu. Nyní můžete přidat adresu anebo sekci adres. Systém podporuje max 64 IP adres.
 - a) Nově přidané adresy jsou ve výchozím stavu povolené. Odeberte ✓ před položkou pro odebrání ze seznamu.
 - b) Systém podporuje max 64 položek.
 - c) Adresní sloupek podporuje IPv4 a IPv6. Pokud se jedná o IPv6, systém ji dokáže optimalizovat. Příklad optimalizace: aa:0000: 00: 00aa: 00aa: 00aa: 00aa: 00aa, optimalizováno na: aa:: aa: aa: aa: aa: aa.
 - d) Systém automaticky odstraňuje mezery.
 - e) Při zadání pouze start adresy systém zkontroluje pouze ji. Při zadání start i end adresy, systém kontroluje všechny adresy mezi nimi. End adresa by měla být větší než start adresa.
 - f) Systém adresu nepřidá, pokud adresa neexistuje.
- Odebrat: Pomocí tlačítka Odebrat.

- Upravit: Editace start/end IP adresy. Dle Obrázek 5-140.
- Výchozí: Klikněte n a obnovit výchozí. Všechno zadané se vynuluje.

Step 4 Klikněte na Uložit.



Obrázek 5-139

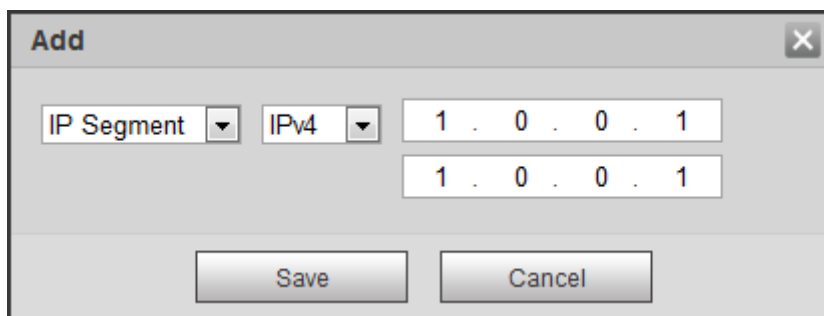

Obrázek 5-140

5.10.5.9 Auto údržba

Rozhraní dle Obrázek 5-141.

Nastavení automatického restartování a mazání starých souborů.

Je potřeba nastavit period, pokud chcete tuto funkci používat.

Pomocí tlačítka Restartovat Manuálně můžete ručně restartovat zařízení.

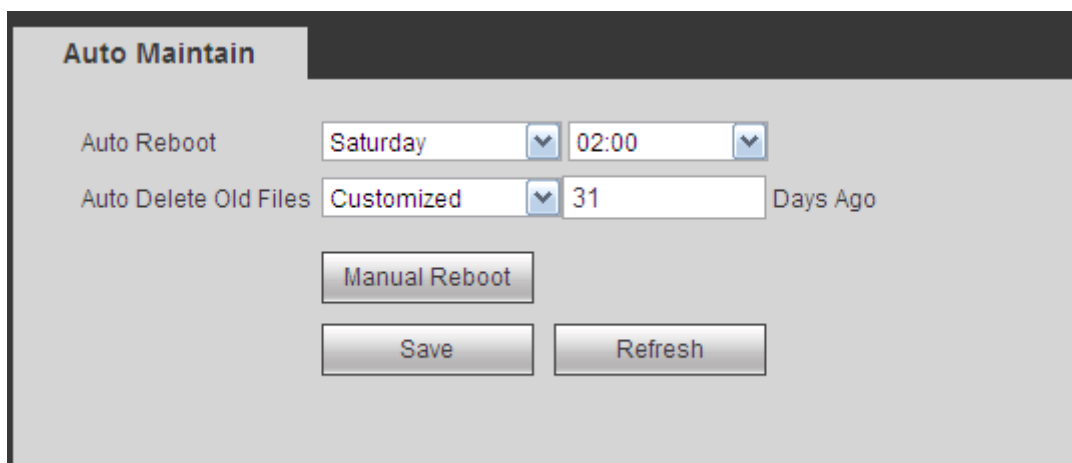

Obrázek 5-141

5.10.5.10 Import/Export

Rozhraní dle Obrázek 5-142. Import/export konfiguračních souborů.

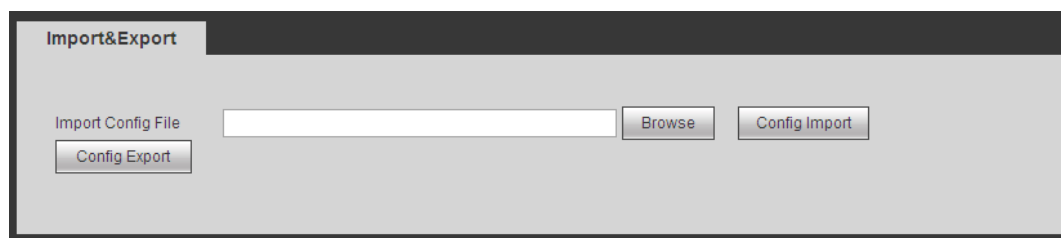

Obrázek 5-142

Detailní informace v následující tabulce:

Parametr	Funkce
Prohlížeč	Výběr souboru pro import.
Import	Import vybraného souboru konfigurace.
Export	Export aktuální konfigurace a uložení do PC.

5.10.5.11 Výchozí

Rozhraní dle Obrázek 5-143.

Můžete vybrat Síť/Údlost/Úložiště/Nastavení/Kamera, nebo zaškrtnout Všechny pro vybrání všech položek.

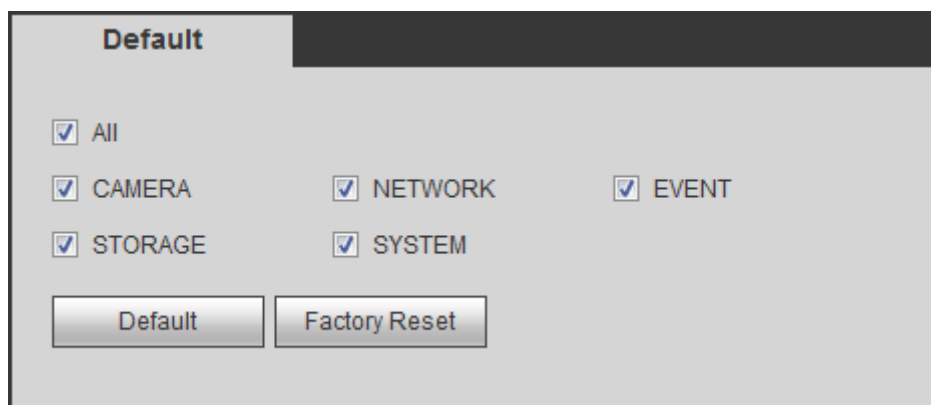

Obrázek 5-143

5.10.5.12 Upgrade



Upozornění

- Při upgrade systému neodpájejte napájení, síť a nevypínejte zařízení.
- Nesprávný upgrade program může poškodit zařízení!

Dva způsoby upgrade: Souborem a online.

5.10.5.12.1.1 Upgrade souborem

Rozhraní dle Obrázek 5-144.

Vyberte soubor a klikněte na Upgrade. Jméno souboru by mělo končit “.bin”.

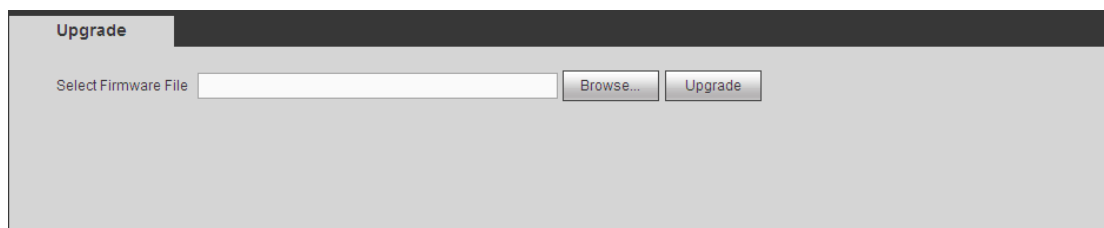

Obrázek 5-144

5.10.5.12.1.2 Online Upgrade

Pokud je NVR online, můžete použít online upgrade.



Poznámka

Zajistěte kvalitní připojení k síti.

Detekce verze

Může být manuální nebo automatická. Zobrazí aktuální verzi systému a datum.

- Po povolení auto detekce, NVR se připojí na Cloud a zjistí dostupnost nejnovější verze.
- Manuální detekci zobrazíte poslední verzi na Cloudu.
- Pokud nejnovější verzi už máte, systém zobrazí “Tohle je poslední verze”.
- Při zjištění novějších verzí, systém zobrazí dodatečné informace, např. datum vydání a detaily.

Upgrade Systému

Klikněte na Start pro upgrade systému.

5.11 Informace

5.11.1 Verze

Rozhraní dle Obrázek 5-145. Následovné informace jsou pouze referenční.

Zde můžete zobrazit informace o typu, počtu kanálů, alarmových vstupech/výstupech, software verzi, datum vydání apod.

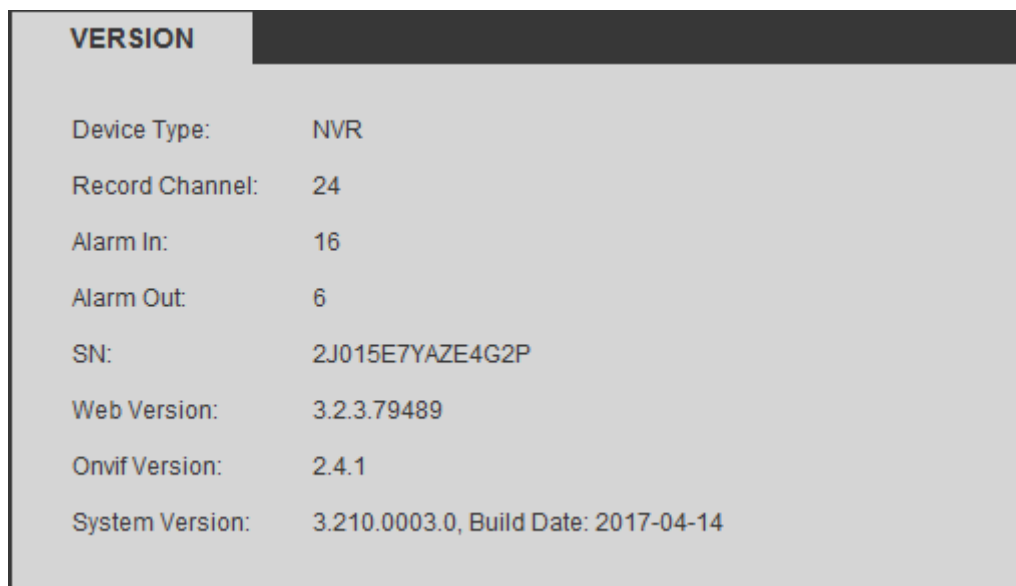

VERSION	
Device Type:	NVR
Record Channel:	24
Alarm In:	16
Alarm Out:	6
SN:	2J015E7YAZE4G2P
Web Version:	3.2.3.79489
Onvif Version:	2.4.1
System Version:	3.210.0003.0, Build Date: 2017-04-14

Obrázek 5-145

5.11.2 Log

Zobrazení systémového logu. Dole Obrázek 5-146.

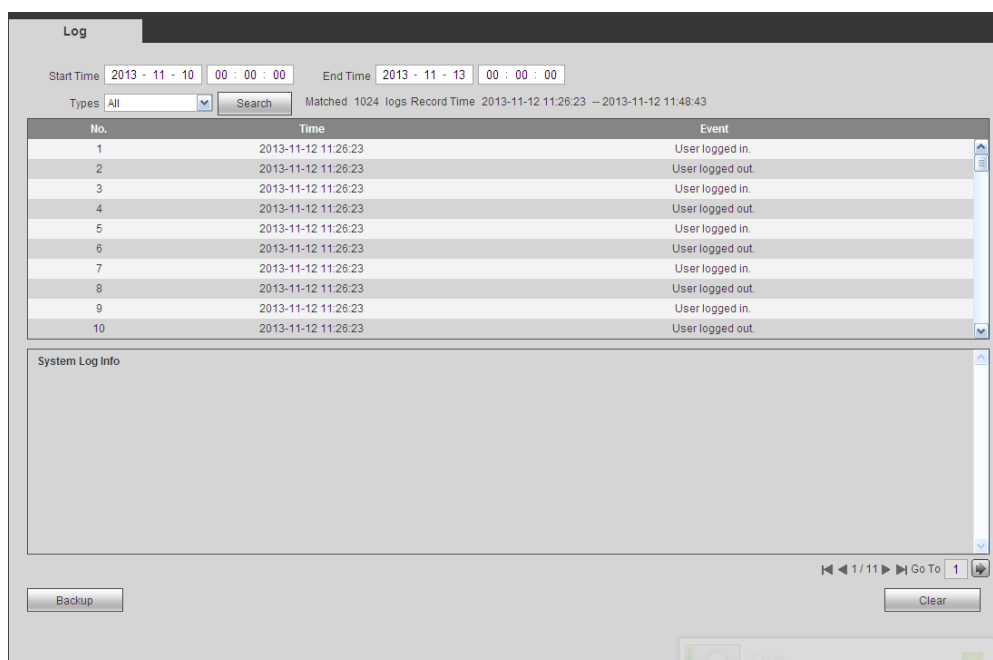

Obrázek 5-146

Detailní informace v následující tabulce:

Parametr	Funkce
Typ	Obsahuje: operace systému, operace konfigurace, operace s daty, operace událostí, operace záznamu, správa uživatelů, čištění logu.
Čas OD	Začátek prohledávání logu.
Čas DO	Konec prohledávání logu.
Hledat	Ze seznamu vyberte typ a klikněte na Hledat. Kliknutím na stop zrušíte probíhající operaci.
Detailní informace	Vyberte položku a zobrazte detaily.
Vyčistit	Kliknutím smažete zobrazené záznamy. Systém nepodporuje mazání dle typu.
Zálohovat	Kliknutím uložíte logy do PC.

5.11.3 Online Uživatel

Rozhraní dle Obrázek 5-147.

Online User

No.	User Name	Group Name	IP Address	User Login Time
1	admin	admin	10.15.9.152	2013-10-24 04:31:33 PM
2	admin	admin	10.15.9.152	2013-10-24 04:21:12 PM
3	admin	admin	10.15.6.145	2013-10-24 04:50:01 PM

Refresh

Obrázek 5-147

5.11.4 Počítání osob

Hlavní menu->Info->Počítání osob, rozhraní Obrázek 5-148.

PEOPLE COUNTING

Channel: 1

Report Type: Daily Report *Daily report max has 24 hours. Histogram Polygon Graph

Graph

Start Time: 2016-03-29 00 : 00 : 00 End Time: 2016-03-29 16 : 00 : 00

Flow Direction: Enter Exit Display No.

Report

Obrázek 5-148

5.11.5 Heat Map

Hlavní menu->Info->Heat Map, rozhraní dle Obrázek 5-149.

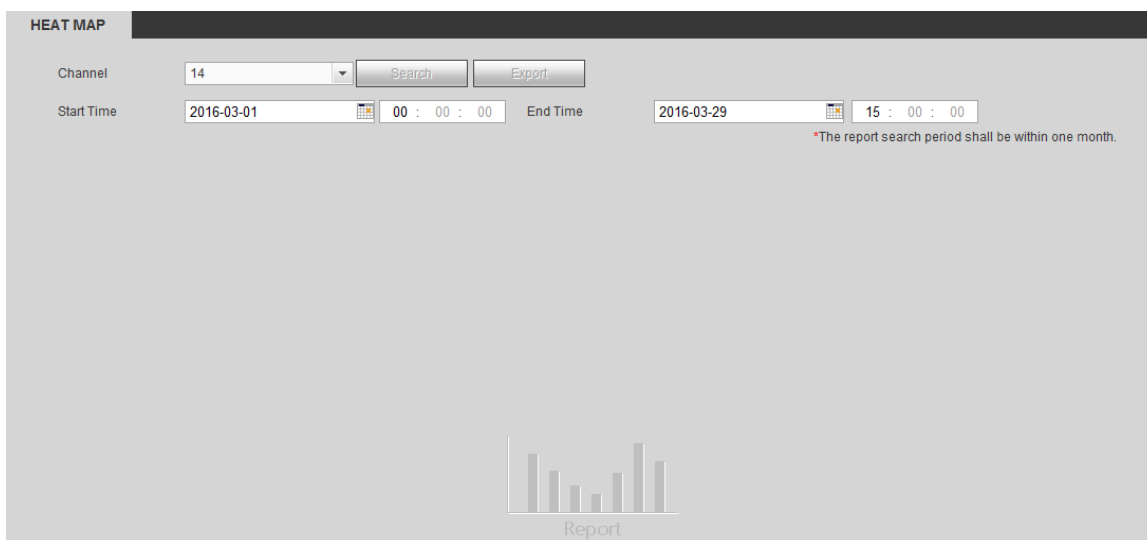

Obrázek 5-149

5.11.6 HDD

Hlavní menu->Info->HDD, rozhraní dle Obrázek 5-150.

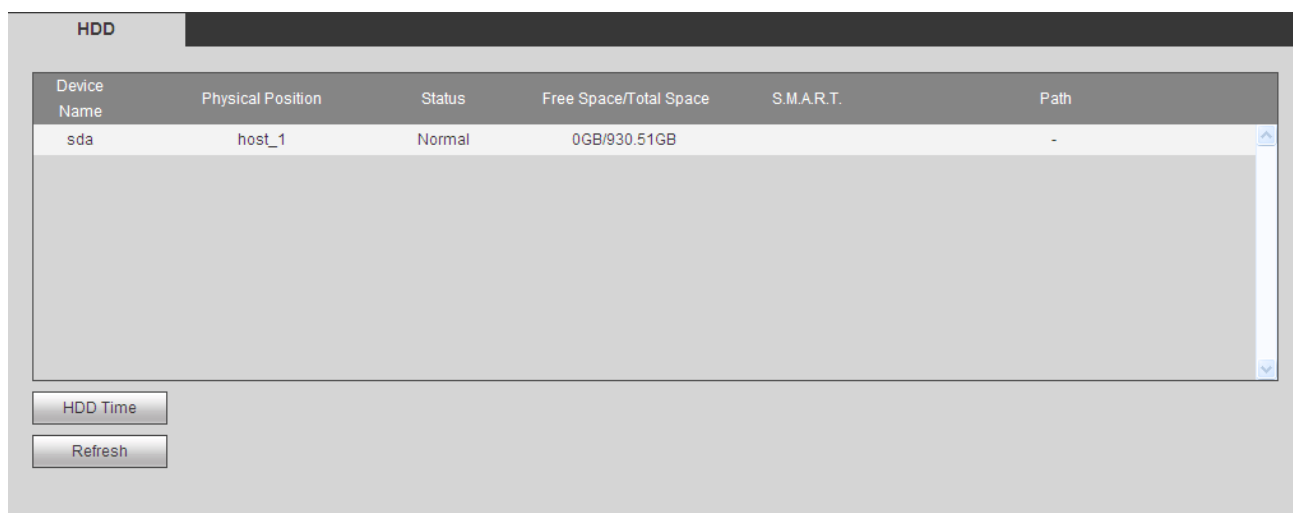

Obrázek 5-150

5.12 Přehrávání

Rozhraní dle Obrázek 5-151.

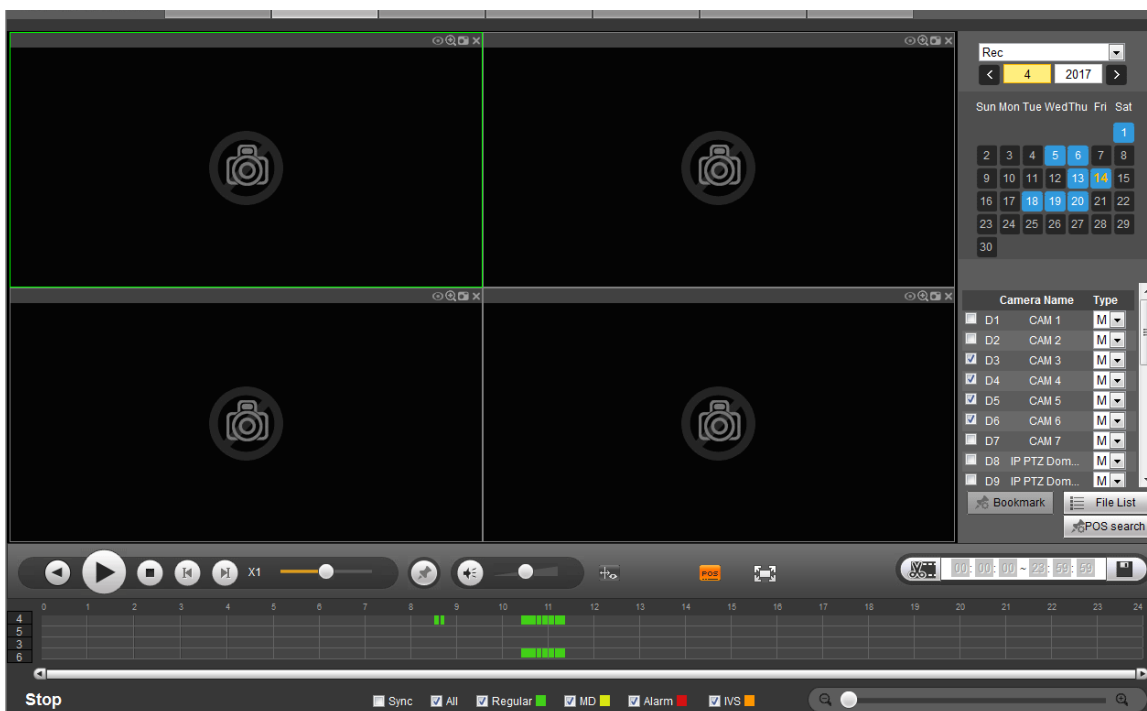

Obrázek 5-151

5.12.1 Hledání záznamu

Vyberte typ, datum, mód zobrazení a kanál.

- Výběr datumu

Vyberte na panelu vpravo. Zelená je aktuální datum a modrá představuje data kde je záznam.

- Rozdělení okna

Vyberte mód. Kliknutím na  zobrazíte na celé obrazovce. Dle Obrázek 5-152.



Obrázek 5-152

- Vyberte kanály

1~4 znamená hlavní stream a A1~A4 substream.

- Vyberte zobrazovaný typ záznamu

Vyberte pomocí zaškrtnutí políčka. Dle Obrázek 5-153.



Obrázek 5-153

5.12.2 Seznam souborů

Kliknutím na Soubor zobrazíte seznam souborů. Dle Obrázek 5-154.



Obrázek 5-154

5.12.3 Přehrávání

Vyberte požadovaný soubor a klikněte na tlačítko Přehrát. Můžete taky přehrávat na celou obrazovku. Systém neumožňuje současně stahovat a přehrávat z jednoho kanálu zároveň, před stahováním je třeba ukončit přehrávání. Ovládací panel slouží pro ovládání videa, např. přehrát, pauza, stop, přehrát pomalu, přehrát rychle apod. Dle Obrázek 5-155.



Obrázek 5-155

5.12.4 Stáhnout

Vyberte soubory, které chcete stáhnout a klikněte na Stáhnout, dle Obrázek 5-156. Soubory se ukládají na disk PC cesta viz nastavení v menu cesty.



Obrázek 5-156

5.12.5 Načíst víc

Vyhledání záznamu nebo obrázků. Vyberte kanál, typ záznamu a čas pro stažení.

5.12.5.1 Stahování dle souborů

Vyberte kanál, typ záznamu, typ streamu a zadejte počáteční a konečný čas. Klikněte na Hledat, rozhraní dle Obrázek 5-157.

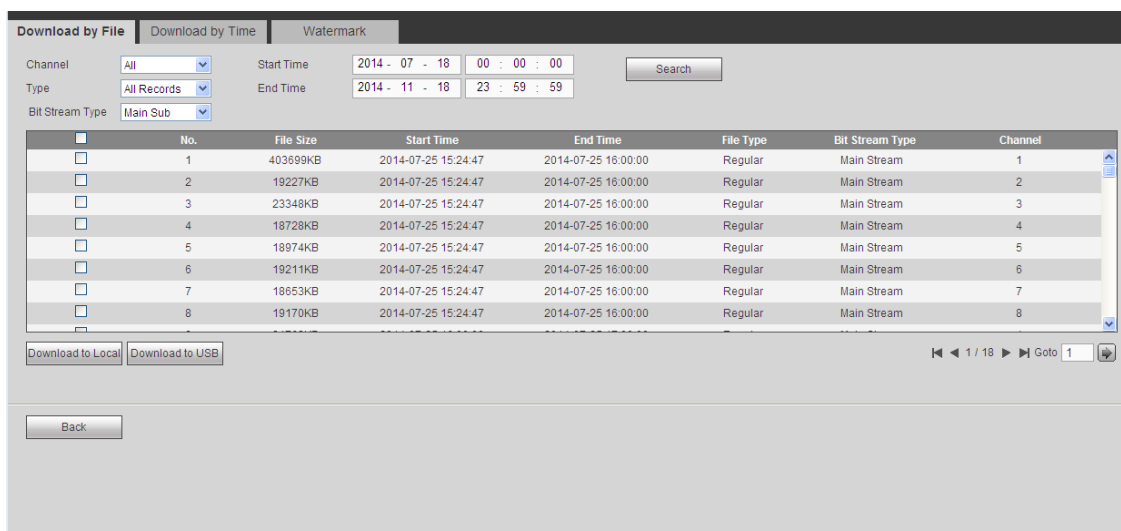

Obrázek 5-157

Označte soubory, které chcete stáhnout. Jsou 2 způsoby.

- Stáhnou lokálně: Nastavte formát a cestu. Dle Obrázek 5-158.

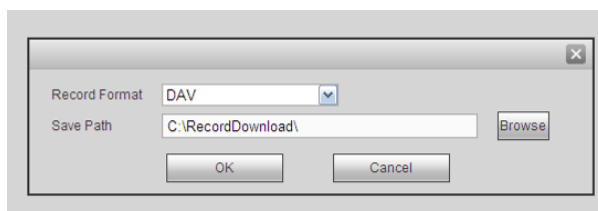

Obrázek 5-158

Kliknutím na OK zahájíte stahování.

- Stáhnou do USB: Připojte periferní zařízení a klikněte na Stáhnout do USB, rozhraní dle Obrázek 5-159.

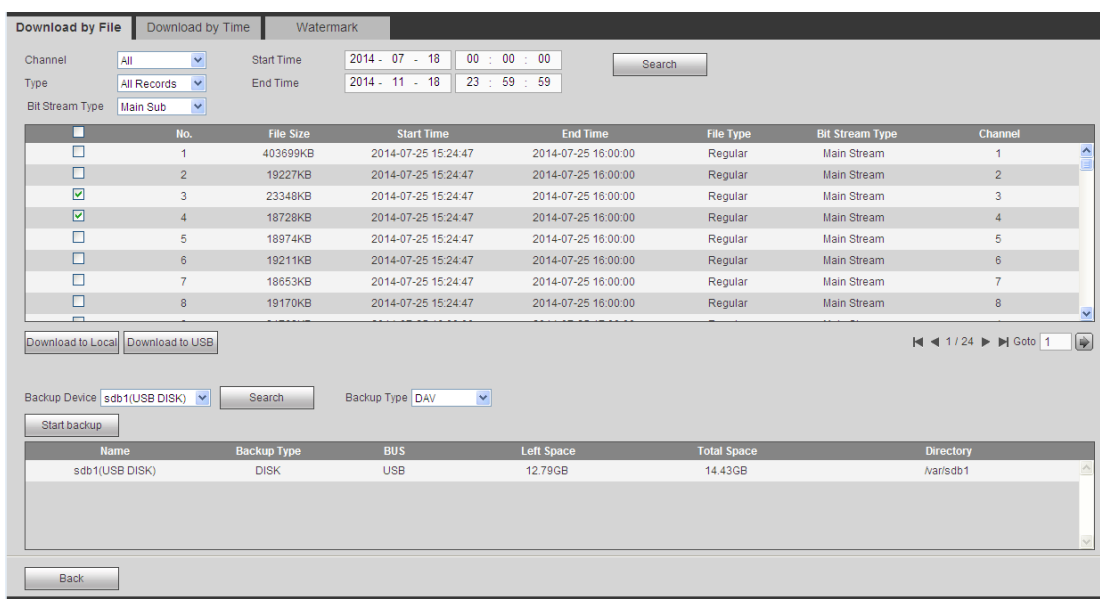

Obrázek 5-159

Vyberte zařízení pro zálohu, typ zálohy a pak klikněte na Zálohovat.

5.12.5.2 Stahovat dle času

Vyberte kanál, typ streamu, počáteční a konečný čas.

Klikněte na Stáhnou lokálně, rozhraní dle Obrázek 5-160.

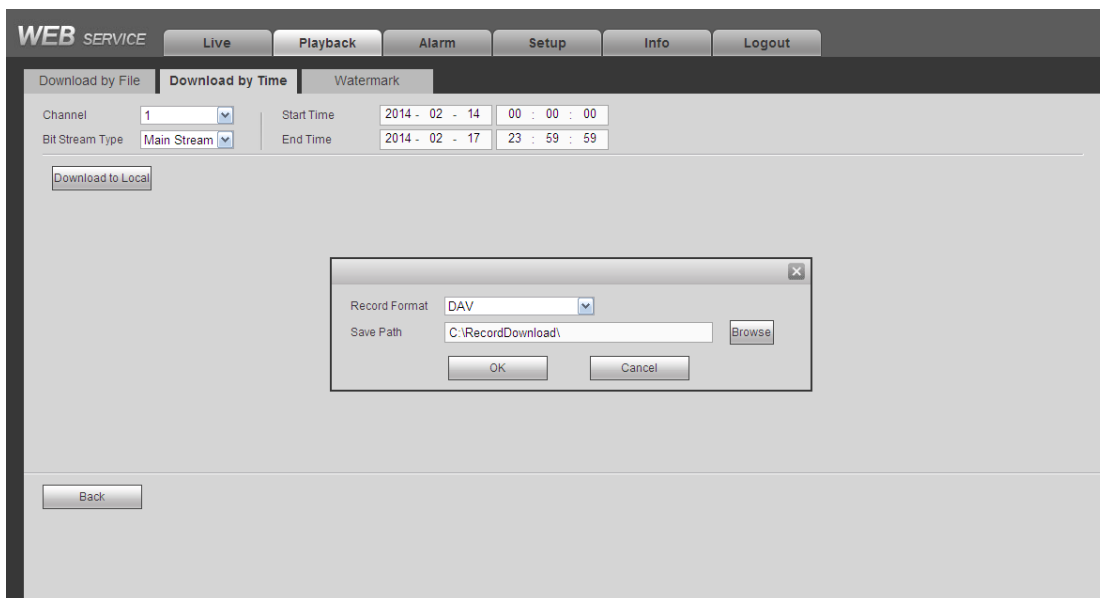

Obrázek 5-160

Nastavte formát a cestu, klikněte na OK.

5.12.5.3 Vodoznak

Rozhraní dle Obrázek 5-161. Vyberte soubor a klikněte na Ověřit.

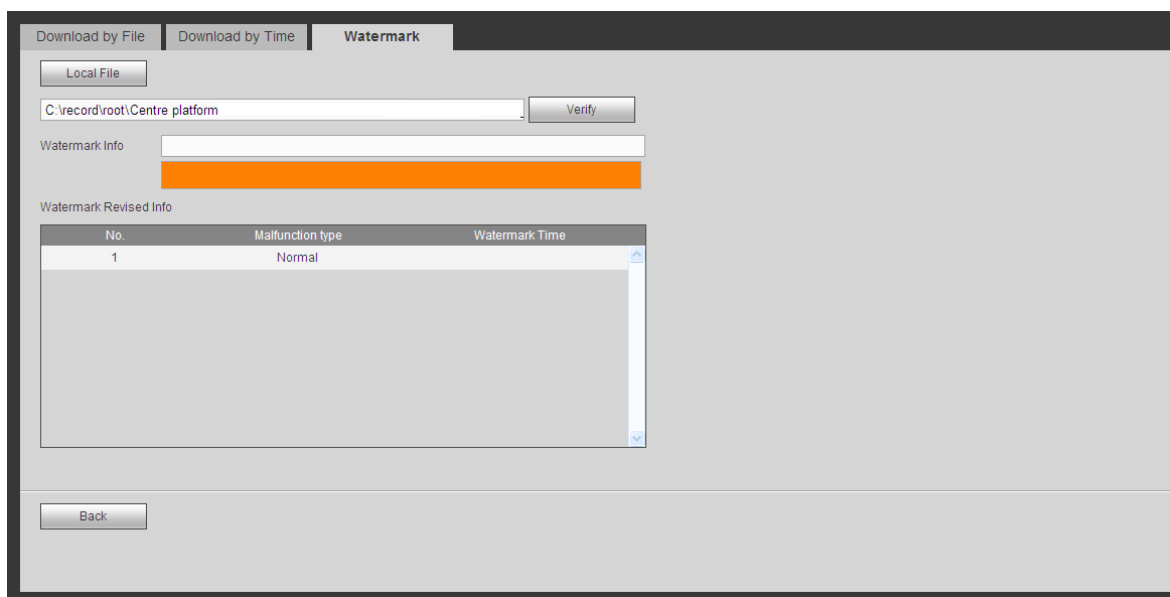

Obrázek 5-161

5.13 Smart přehrávání

Pro vyhledávání a přehrávání IVS souborů, souborů s tvářemi a záznamů poznávacích značek.



Poznámka

- Jsou dva typy inteligentní analýzy:
- ✧ Analýza v kameře: Některé kamery podporují inteligentní funkce. Ty pak odesílají do NVR, které je

jenom interpretuje a zaznamenává.

✧ Analýza v NVR: Analýzu neprovádí kamera, ale NVR na základě obrazu z kamery.

5.13.1 IVS (Analýza chování objektu)

Step 1 Klikněte na Smart přehrávání.

Rozhraní dle Obrázek 5-162.

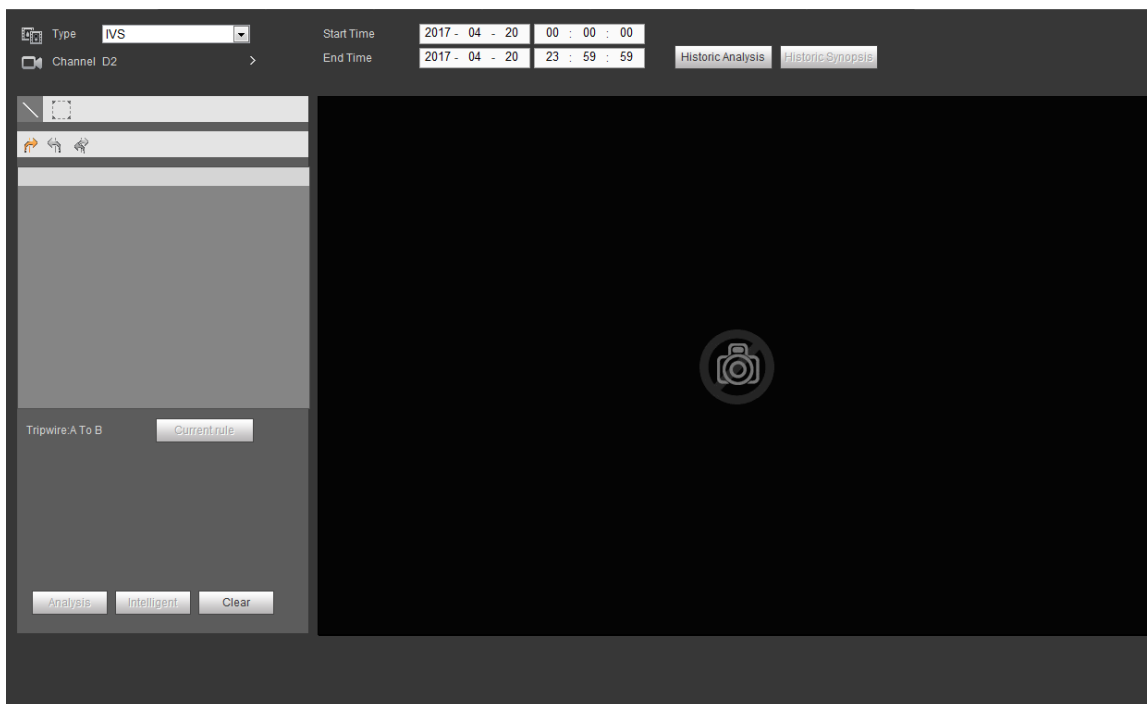

Obrázek 5-162

Step 2 Jako typ detekce vyberte IVS.

Step 3 Vyberte kanál.

Rozhraní dle Obrázek 5-163.

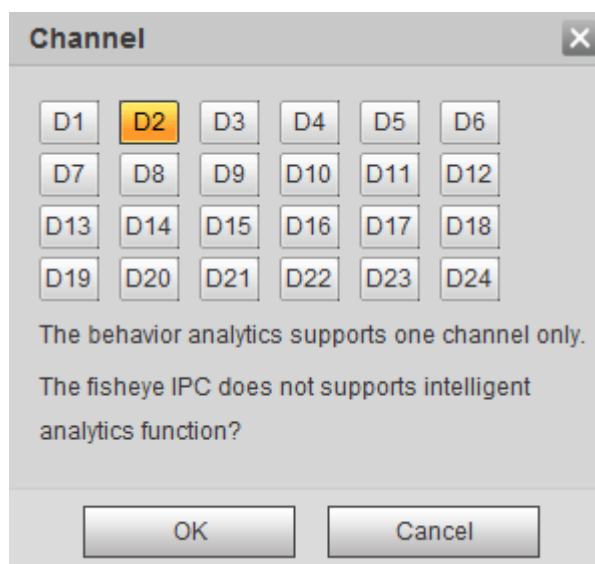

Poznámka

IVS funkce pouze pro jednokanálový mód.



Obrázek 5-163

- Step 4 Vyberte číslo kanálu a klikněte na OK.
- Step 5 Jako detekční typ vyberte IVS a nastavte časy.
- Step 6 Klikněte na Analýza Historie.
- Step 7

- Vyberte soubor a klikněte na  pro uložení.
- Vyberte soubor a klikněte na  pro zamčení souboru v případě možnosti přepsání.
- Vyberte soubor a klikněte na  pro označení času.

5.13.2 Rozpoznávání poznávacích značek

- Step 1 Hlavní menu->Operace->Smart Play.
Rozhraní dle Obrázek 5-164.

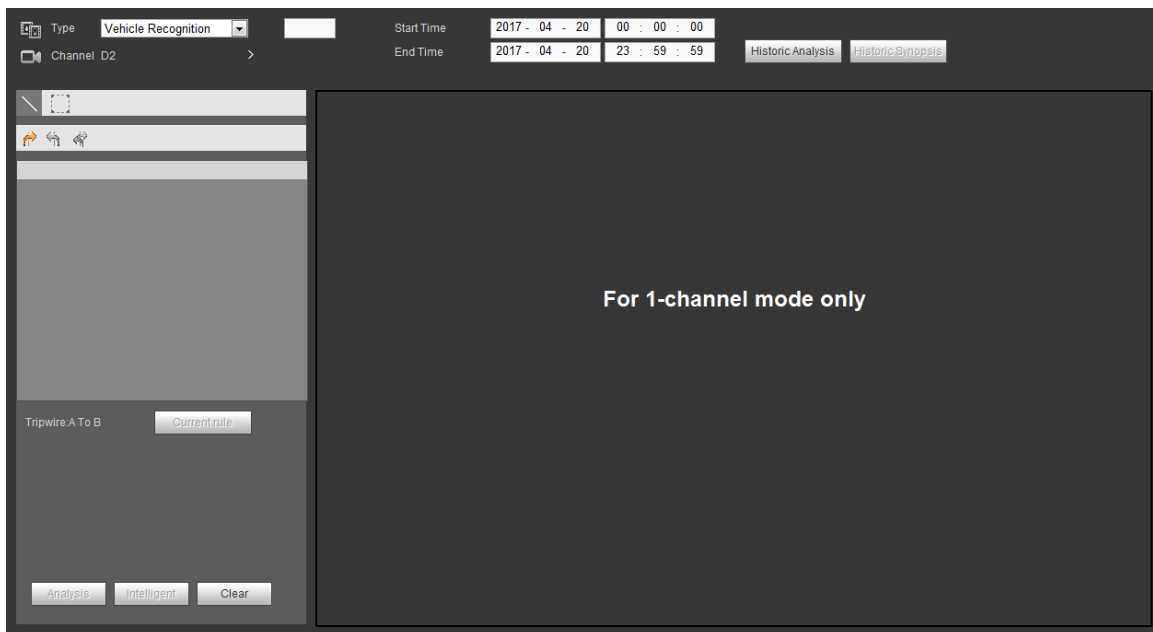

Obrázek 5-164

Step 2 Nastavte značku, číslo kanálu, časy.



Poznámka

Zařízení podporuje fuzzy vyhledávání.

Bez nastavení informací o značce zařízení prohledává všechny značky.

Jenom pro jednocanálový mód.

Step 3 Klikněte na Analýza Historie.

- Vyberte soubor a klikněte na  pro uložení.
- Vyberte soubor a klikněte na , pro zamčení souboru v případě možnosti přepsání.
- Vyberte soubor a klikněte na  pro označení času.

5.13.3 Lidská tvář

Systém dokáže vyhledat záznamy s lidskou tváří a přehrát je.



Důležité

Ujistěte se, že daný kanál má povolenou detekci tváře. Dle kapitoly 5.10.3.4.

Nastavte typ hledání na detekci tváře, nastavte kanál, časy.

Systém začne vyhledávat, dle Obrázek 5-165.

Kliknutím na obraz ho přehrajete.

- Vyberte soubor a klikněte na  **Tag** pro označení času.
- Vyberte soubor a klikněte na  **Locked** pro zamčení souboru v případě přepsání.
- Vyberte soubor a klikněte na  **Backup** pro uložení do periferního zařízení.

Poznámka

Lidská tvář v příkladě byla upravena z důvodu osobního soukromí. Skutečný obraz má vysoké rozlišení.

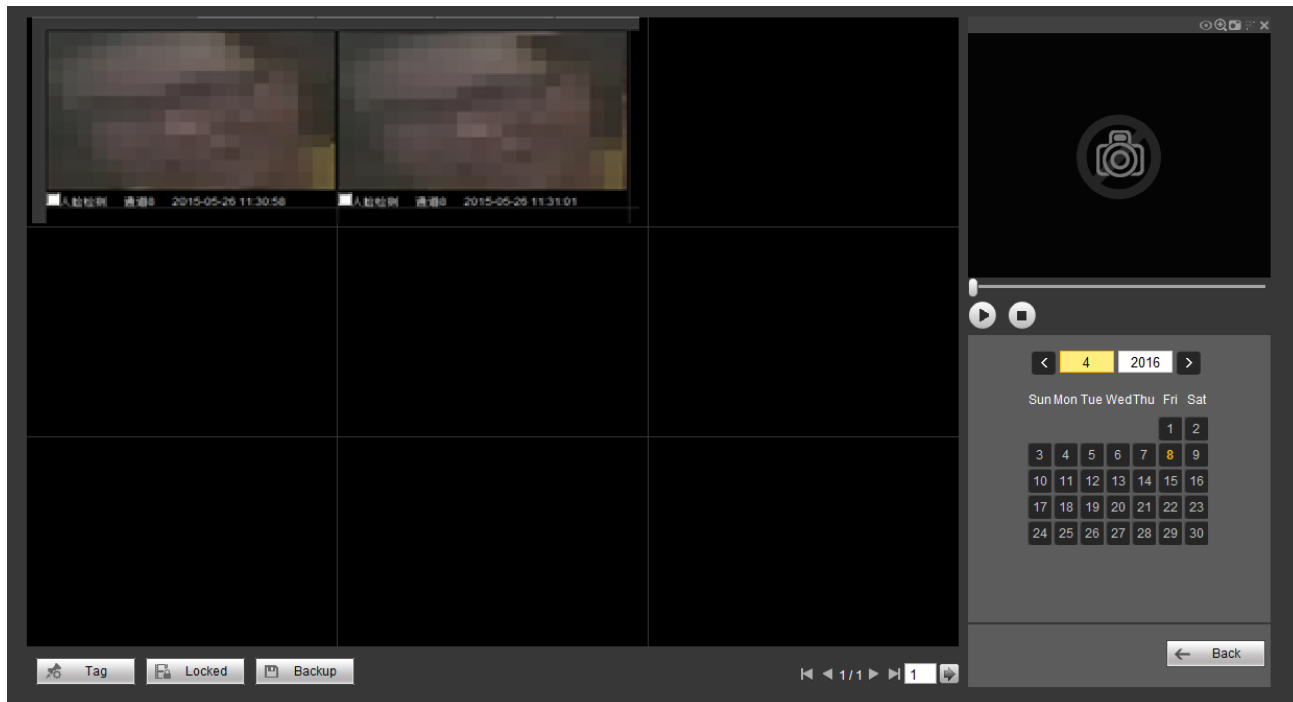

Obrázek 5-165

5.14 Alarm

Rozhraní dle Obrázek 5-166 slouží k otestování funkčnosti nastavených událostí a alarmů.

Nastavte typ alarmu zařízení a nastavení alarmového zvuku (Ujistěte se, že jste povolili audio funkci u alarmových událostí).



Obrázek 5-166

Typ	Parametr	Funkce
Typ alarmu	Ztráta videa	Alarm při ztrátě videa.
	Detekce pohybu	Alarm při detekci pohybu.
	Manipulace	Alarm při maskování kamery.
	Plný disk	Alarm při plném disku.
	Chyba disku	Alarm při chybě disku.
	Externí alarm	Externí zařízení spustí alarm.
	IPC externí alarm	Jedná se o signál z kamery, který může aktivovat lokální operaci na NVR
	IPC offline alarm	Alarm při přerušení spojení mezi kamerou a NVR.
	Inteligentní detekce	Alarm při výskytu IVS alarmu.
	Audio detekce	Alarm při abnormalitě audia
Operace	Upozornění	Upozornění ikonkou alarm una ikoně alarmového tlačítka na hlavní obrazovce.
Zvuk alarmu	Přehrát zvuk alarmu	System spustí specifikovatelný zvuk při výskytu alarmu.
	Cesta	Cesta ke zvukovému souboru pro alarm.

5.15 Odhlášení

Kliknutím na Odhlášení se navrátíte na obrazovku přihlášení. Dle Obrázek 5-167.



Obrázek 5-167

5.16 Odinstalovat Web Control

Můžete použít nástroj “uninstall web.bat” pro odinstalování Web Control.

Před odinstalováním zavřete všechny stránky, jinak pokus o odinstalaci vyústí v chybu.

6 Slovník pojmů

- **DHCP:** DHCP (Dynamic Host Configuration Protocol) je síťový protokol. Je to protokol z TCP/IP clusteru. Používá se pro automatické přiřazení IP adresy zařízením na síti.
- **DDNS:** DDNS (Dynamic Domain Name Server) Služba mapující doménová jména k IP. Slouží k operaci serverů (web server, poštový server, ftp server apod.) připojených k internetu dynamickou IP nebo pro připojení k vzdáleným serverům pomocí software.
- **eSATA:** eSATA(External Serial ATA) je rozhraní pro přenos dat do úložných zařízení.
- **GPS:** GPS (Global Positioning System) je to satelitní systém pro určení geografické polohy.
- **PPPoE: PPPoE** (Point to Point Protocol over Ethernet) se používá pro připojení počítačů v lokální síti k síti vzdálené. Populární je ADSL, které pracuje s tímto protokolem.
- **WIFI:** Wi-Fi je název bezdrátové síťové komunikace pracující na rádiových vlnách, používané k připojení do sítě nebo internetu. Standardně se používá bezdrátová lokální síť (WLAN). Jedná se o standard IEEE802.11.
- **3G:** 3G je třetí generace bezdrátového síťového standardu. 3G přenáší hovory a data. Aktuální standardy: CDMA2000, WCDMA, TD-SCDMA.
- **Dual-stream:** Dual-stream užívá stream s vysokým bitratem pro kódování QCIF/CIF/2CIF/DCIF/4CIF pro lokální úložiště a stream s malým bitratem pro kódování QCIF/CIF pro přenos přes síť. Tím dosahuje vysokou kvalitu pro lokální ukládání a nezatěžuje síť, co jí dělá vhodnou pro použití s 3G sítěmi jako WCDMA, EVDO, TD-SCDMA.

7 FAQ

Otázka	Řešení
NVR se nezapíná správně.	<ul style="list-style-type: none"> ● Není zapojeno napájení. ● Nesprávné napájení. ● Zapínací tlačítko je poškozeno. ● Nesprávně proveden upgrade. ● Chyba HDD. ● Seagate DB35.1, DB35.2, SV35 nebo Maxtor 17-g mají problém s kompatibilitou. Proveďte upgrade na nejnovější verzi firmware. ● Chyba předního panelu. ● Poškození základní desky.
NVR se samovolně vypíná.	<ul style="list-style-type: none"> ● Příliš nízké nebo nestabilní napájecí napětí. ● Chyba HDD. ● Nestabilní video signál. ● Příliš prašné prostředí. ● Chyba hardware.
Systém nedetekuje pevný disk.	<ul style="list-style-type: none"> ● HDD je poškozen. ● HDD kabel je poškozen. ● HDD kabel není správně zapojen. ● SATA port na základní desce je poškozen.
Na jednom, více nebo všech kanálech není video výstup.	<ul style="list-style-type: none"> ● Nekompatibilní firmware, proveďte upgrade. ● Jas je na hodnotě 0. Obnovte tovární nastavení. ● Zkontrolujte spořič obrazovky. ● Chyba NVR hardware.
Nemůžu najít lokální záznam.	<ul style="list-style-type: none"> ● HDD kabel poškozen. ● HDD poškozen. ● Nesprávný upgrade. ● Záznam byl přepsán. ● Není zapnuta funkce záznamu.
Video v lokálním záznamu nevypadá správně.	<ul style="list-style-type: none"> ● Video kvalita je příliš nízká. ● Chyba čtení. Restartujte NVR ● HDD kabel poškozen. ● HDD chyba. ● Chyba NVR hardware.
Zobrazený čas není správný	<ul style="list-style-type: none"> ● Nesprávné nastavení. ● Špatný kontakt na baterii nebo nestabilní napájení. ● RTC krystal poškozen.

Otázka	Řešení
NVR neovládá PTZ.	<ul style="list-style-type: none"> ● Chyba PTZ ● PTZ nesprávné zapojení nebo instalace. ● Kabel není zapojen. ● PTZ nesprávně nastaveno. ● PTZ dekodér a NVR protokol je nekompatibilní. ● PTZ dekodér a NVR adresa je nekompatibilní. ● Při zapojení více dekodérů přidejte 120 Ohm mezi A/B kabely PTZ dekodéru na vzdálenější konec. ● Příliš velká vzdálenost.
Nemůžu se přihlásit na klienta nebo web.	<ul style="list-style-type: none"> ● Pro uživatele Windows 98 nebo Windows ME, proveďte upgrade na Windows 2000 sp4, nebo naistalujte starší verzi klienta. NVR není kompatibilní s Windows Vista. ● ActiveX ovládání bylo vypnuto. ● Není dx8.1 nebo vyšší. Aktualizujte ovladače. ● Chyba sítě. ● Chyba nastavení sítě. ● Nesprávné jméno nebo heslo. ● Klient nekompatibilní s NVR.
Není video při zobrazení nebo přehrávání vzdáleně	<ul style="list-style-type: none"> ● Nedostatečná plynulost sítě. ● Dosažení limitů klienta. ● Uživatel nemá dostatečná oprávnění.
Nestabilní síťové připojení.	<ul style="list-style-type: none"> ● Konflikt IP adres. ● Konflikt IP/MAC adres. ● Chyba síťové karty na zařízení.
Chyba USB zálohování.	<ul style="list-style-type: none"> ● Systém využívá příliš mnoho výkonu. Zastavte nahrávání a pak zálohujte. ● Zálohovaná data jsou větší než kapacita disku. ● Nekompatibilní zařízení. ● Poškozené zařízení.
Klávesnice neovládá NVR.	<ul style="list-style-type: none"> ● NVR má nesprávný sériový port ● Nesprávná adresa ● Nedostatečné napájení. ● Příliš velká vzdálenost.
Nedaří se vypnout alarm.	<ul style="list-style-type: none"> ● Nesprávné nastavení alarmu. ● Alarmový výstup byl spuštěn manuálně. ● Chyba zařízení nebo nesprávné připojení. ● Upgradujte firmware
Alarm nefunguje.	<ul style="list-style-type: none"> ● Nesprávné nastavení. ● Nepřipojený kabel. ● Nesprávný signál. ● Nesprávné zapojení.

Otázka	Řešení
Nedostatečná délka záznamu.	<ul style="list-style-type: none"> ● Nízká kvalita nebo špatné nastavení kamery. ● HDD kapacita nedostatečná. ● HDD poškozen.
Stažený soubor se nedá přehrát.	<ul style="list-style-type: none"> ● Není přehrávač. ● Není DXB8.1 nebo vyšší softwarová akcelerace. ● Při přehrávání není přítomné DivX503Bundle. ● Není DivX503Bundle.exe nebo ffdshow-2004 1012 .exe v systému Windows XP.
Zapomenuté lokální nebo síťové heslo	<ul style="list-style-type: none"> ● Kontaktujte technickou podporu nebo prodejce, pomůže Vám vyřešit problém.
Žádné video, černá obrazovka.	<ul style="list-style-type: none"> ● Nesprávná IP adresa IPC. ● Nesprávný port IPC. ● IPC účet (jméno/heslo) je nesprávný. ● IPC je offline.
Video není na celém monitoru.	Zkontrolujte správnost rozlišení.
Nefunguje HDMI.	<ul style="list-style-type: none"> ● Zobrazovač není v HDMI módu. ● HDMI kabel není správně zapojen.
Video na klientovi není plynulé při zobrazení více kanálů.	<ul style="list-style-type: none"> ● Nedostatečná šířka pásma sítě. ● PC nemá dostatečný výkon. Pro zobrazení 16 kanálů by PC mělo mít: Quad Core procesor, 2GB RAM, Diskrétní grafickou kartu s alespoň 256MB paměti.
Nedaří se připojit k IPC	<ul style="list-style-type: none"> ● IPC není nabořovaná. ● IPC není správně zapojena do sítě ● IPC IP adresa je na blacklistu. ● Zařízení je připojeno k příliš mnoho IPC. ● Nastavte port a časové pásmo na IPC stejně jako na NVR. ● Zkontrolujte stabilitu sítě.
Po nastavení NVR na 1080p monitor nic nezobrazuje.	<ul style="list-style-type: none"> ● Restartujte zařízení. Při zapínání držte FN tlačítko 5 sekund. NVR bude mít výchozí nastavení.
Admin účet byl změněn a nemůžu se přihlásit.	<ul style="list-style-type: none"> ● Připojte se k zařízení pomocí telnetu a zadejte: ● <code>cd /mnt/mtd/Config/</code> ● <code>rm -rf group</code> ● <code>rm -rf password</code> ● Restartujte zařízení a použijte výchozí heslo.
Po přihlášení přes web nemůžu najít rozhraní pro přidání IPC.	<ul style="list-style-type: none"> ● Vycištěte Web controls a načtěte znovu.

Otázka	Řešení
<p>Je zadaná IP a brána, můžu se připojit na internet. Po restartování NVR to už není možné.</p>	<ul style="list-style-type: none"> ● Pomocí příkazu PING zkontrolujte možnost připojení k bráně. Pomocí telnetu se připojte a příkazem "ifconfig -a" zkontrolujte IP adresu. Masky a brány mohly být změněny. Aktualizujte zařízení a aplikace.
<p>Používám VGA monitor. Bude v multi-kanálovém streamu použit hlavní, nebo vedlejší stream?</p>	<ul style="list-style-type: none"> ● Pro 32-kanálové produkty, 9/16-okno využívá vedlejší stream. ● Pro 4/8/16-kanálové produkty se využívá hlavní stream.

Denní údržba

- Pomocí štětce oprašte desku, konektory a šasi pravidelně.
- Zařízení by mělo být uzemněno. Zabraňte statické nebo indukované elektřině.
- Odpojte napájení před odebráním audio/video kabelu, RS232 nebo RS485 kabelu.
- Nepřipojujte TV k VOUT.
- Vypínejte zařízení správně. Použijte funkci Vypnout v menu nebo podržte vypínací tlačítko. Předejdete chybě HDD.
- Neumisťujte zařízení na přímé slunce nebo zdroj tepla. Udržujte správnou ventilaci.
- Pravidelně kontrolujte zařízení.

8 Dodatek A: Kalkulace kapacity HDD

Výpočet místa potřebného pro každé zařízení.

Krok 1: Dle vzorce (1) vypočítáte kapacitu q_i , teda kapacitu pro každý kanál každou hodinu, v MB.

$$q_i = d_i \div 8 \times 3600 \div 1024 \quad (1)$$

d_i znamená bitrate, v Kb/s

Krok 2: Dle vzorce (2) vypočítáte kapacitu m_i , teda úložiště pro každý kanál v MB.

$$m_i = q_i \times h_i \times D_i \quad (2)$$

h_i je čas záznamu za každý den, v hodinách

D_i je počet dní záznamu videa

Krok 3: Dle vzorce (3) vypočítáte celkovou kapacitu q_T potřebnou pro všechny kanály dle dřívějších výpočtů pro záznam dle rozvrhu.

$$q_T = \sum_{i=1}^c m_i \quad (3)$$

c je počet kanálů na zařízení

Krok 4: Dle vzorce (4) vypočítáte celkovou kapacitu q_T potřebnou pro všechny kanály dle dřívějších výpočtů pro záznam dle alarmu (detekce pohybu).

$$q_T = \sum_{i=1}^c m_i \times a\% \quad (4)$$

$a\%$ znamená četnost množství alarmů

9 Dodatek B: Seznam kompatibilních síťových kamer

Jedná se jenom o referenční seznam. Pro podporu nezařazených produktů kontaktujte místního technika nebo prodejce.

Výrobce	Model	Verze	Video kódování	Audio/Video	Protokol
AXIS	P1346	5.40.9.2	H264	√	ONVIF/Private
	P3344/P3344-E	5.40.9.2	H264	√	ONVIF/Private
	P5512	—	H264	√	ONVIF/Private
	Q1604	5.40.3.2	H264	√	ONVIF/Private
	Q1604-E	5.40.9	H264	√	ONVIF/Private
	Q6034E	—	H264	√	ONVIF/Private
	Q6035	5.40.9	H264	√	ONVIF/Private
	Q1755	—	H264	√	ONVIF/Private
	M7001	—	H264	√	Private
	M3204	5.40.9.2	H264	√	Private
	P3367	HEAD LFP4_0 130220	H264	√	ONVIF
	P5532-P	HEAD LFP4_0 130220	H264	√	ONVIF
ACTi	ACM-3511	A1D-220- V3.12.15-AC	MPEG4	√	Private
	ACM-8221	A1D-220- V3.13.16-AC	MPEG4	√	Private
Arecont	AV1115	65246	H264	√	Private
	AV10005DN	65197	H264	√	Private
	AV2115DN	65246	H264	√	Private
	AV2515DN	65199	H264	√	Private
	AV2815	65197	H264	√	Private
	AV5115DN	65246	H264	√	Private
	AV8185DN	65197	H264	√	Private
Bosch	NBN-921-P	—	H264	√	ONVIF
	NBC-455-12P	—	H264	√	ONVIF
	VG5-825	9500453	H264	√	ONVIF
	NBN-832	66500500	H264	√	ONVIF
	VEZ-211- IWTEIVA	—	H264	√	ONVIF
	NBC-255-P	15500152	H264	√	ONVIF
	VIP-X1XF	—	H264	√	ONVIF
Brikcom	B0100	—	H264	√	ONVIF
	D100	—	H264	√	ONVIF
	GE-100-CB	—	H264	√	ONVIF
	FB-100A	v1.0.3.9	H264	√	ONVIF
	FD-100A	v1.0.3.3	H264	√	ONVIF

Výrobce	Model	Verze	Video kódování	Audio/Video	Protokol
Cannon	VB-M400	—	H264	√	Private
CNB	MPIx2.0DIR	XNETM112011 1229	H264	√	ONVIF
	VIPBL1.3MIR VF	XNETM210011 1229	H264	√	ONVIF
	IGC-2050F	XNETM210011 1229	H264	√	ONVIF
CP PLUS	CP-NC9-K	6.E.2.7776	H264	√	ONVIF/Private
	CP-NC9W-K	6.E.2.7776	H264	√	Private
	CP-ND10-R	cp20111129AN S	H264	√	ONVIF
	CP-ND20-R	cp20111129AN S	H264	√	ONVIF
	CP-NS12W- CR	cp20110808NS	H264	√	ONVIF
	VS201	cp20111129NS	H264	√	ONVIF
	CP-NB20-R	cp20110808BN S	H264	√	ONVIF
	CP-NT20VL3- R	cp20110808BN S	H264	√	ONVIF
	CP-NS36W- AR	cp20110808NS	H264	√	ONVIF
	CP-ND20VL2- R	cp20110808BN S	H264	√	ONVIF
	CP-RNP-1820	cp20120821NS A	H264	√	Private
	CP-RNC- TP20FL3C	cp20120821NS A	H264	√	Private
	CP-RNP-12D	cp20120828AN S	H264	√	Private
	CP-RNC- DV10	cp20120821NS A	H264	√	Private
	CP-RNC- DP20FL2C	cp20120821NS A	H264	√	Private
Dynacolor	ICS-13	d20120214NS	H264	√	ONVIF/Private
	ICS-20W	vt20111123NSA	H264	√	ONVIF/Private
	NA222	—	H264	√	ONVIF
	MPC-IPVD- 0313	k20111208ANS	H264	√	ONVIF/Private
	MPC-IPVD- 0313AF	k20111208BNS	H264	√	ONVIF/Private
Honeywell	HIDC-1100PT	h.2.2.1824	H264	√	ONVIF
	HIDC-1100P	h.2.2.1824	H264	√	ONVIF

Výrobce	Model	Verze	Video kódování	Audio/Video	Protokol
	HIDC-0100P	h.2.2.1824	H264	√	ONVIF
	HIDC-1300V	2.0.0.21	H264	√	ONVIF
	HICC-1300W	2.0.1.7	H264	√	ONVIF
	HICC-2300	2.0.0.21	H264	√	ONVIF
	HDZ20HDX	H20130114NS A	H264	√	ONVIF
LG	LW342-FP	—	H264	√	Private
	LNB5100	—	H264	√	ONVIF
Imatek	KNC-B5000	—	H264	√	Private
	KNC-B5162	—	H264	√	Private
	KNC-B2161	—	H264	√	Private
Panasonic	NP240/CH	—	MPEG4	√	Private
	WV-NP502	—	MPEG4	√	Private
	WV-SP102H	1.41	H264	√	ONVIF/Private
	WV-SP105H	—	H264	√	ONVIF/Private
	WV-SP302H	1.41	H264、MPEG4	√	ONVIF/Private
	WV-SP306H	1.4	H264、MPEG4	√	ONVIF/Private
	WV-SP508H	—	H264、MPEG4	√	ONVIF/Private
	WV-SP509H	—	H264、MPEG4	√	ONVIF/Private
	WV-SF332H	1.41	H264、MPEG4	√	ONVIF/Private
	WV-SW316H	1.41	H264、MPEG4	√	ONVIF/Private
	WV-SW355H	1.41	H264、MPEG4	√	ONVIF/Private
	WV-SW352H	—	H264、MPEG4	√	ONVIF/Private
	WV-SW152E	1.03	H264、MPEG4	√	ONVIF/Private
	WV-SW558H	—	H264、MPEG4	√	ONVIF/Private
	WV-SW559H	—	H264、MPEG4	√	ONVIF/Private
	WV-SP105H	1.03	H264、MPEG4	√	ONVIF/Private
	WV-SW155E	1.03	H264、MPEG4	√	ONVIF/Private
	WV-SF336H	1.44	H264、MPEG4	√	ONVIF/Private
	WV-SF332H	1.41	H264、MPEG4	√	ONVIF/Private
	WV-SF132E	1.03	H264、MPEG4	√	ONVIF/Private
	WV-SF135E	1.03	H264、MPEG4	√	ONVIF/Private
	WV-SF346H	1.41	H264、MPEG4	√	ONVIF/Private
	WV-SF342H	1.41	H264、MPEG4	√	ONVIF/Private
	WV-SC385H	1.08	H264、MPEG4	√	ONVIF/Private
	WV-SC386H	1.08	H264、MPEG4	√	ONVIF/Private
	WV-SP539	1.66	H264、MPEG4	√	ONVIF
	DG-SC385	1.66	H264、MPEG4	√	ONVIF
PELCO	IXSOLW	1.8.1- 20110912- 1.9082- A1.6617	H264	√	Private
	IDE20DN	1.7.41.9111-	H264	√	Private

Výrobce	Model	Verze	Video kódování	Audio/Video	Protokol
		O3.6725			
	D5118	1.7.8.9310-A1.5288	H264	√	Private
	IM10C10	1.6.13.9261-O2.4657	H264	√	Private
	DD4N-X	01.02.0015	MPEG4	√	Private
	DD423-X	01.02.0006	MPEG4	√	Private
	D5220	1.8.3-FC2-20120614-1.9320-A1.8035	H264	√	Private
Samsung	SNB-3000P	2.41	H264、MPEG4	√	ONVIF/Private
	SNP-3120	1.22_110120_1	H264、MPEG4	√	ONVIF/Private
	SNP-3370	1.21_110318	MPEG4	√	Private
	SNB-5000	2.10_111227	H264、MPEG4	√	ONVIF/Private
	SND-5080	—	H264、MPEG4	√	Private
	SNZ-5200	1.02_110512	H264、MPEG4	√	ONVIF/Private
	SNP-5200	1.04_110825	H264、MPEG4	√	ONVIF/Private
	SNB-7000	1.10_110819	H264	√	ONVIF/Private
	SNB-6004	V1.0.0	H264	√	ONVIF
Sony	SNC-DH110	1.50.00	H264	√	ONVIF/Private
	SNC-CH120	1.50.00	H264	√	ONVIF/Private
	SNC-CH135	1.73.01	H264	√	ONVIF/Private
	SNC-CH140	1.50.00	H264	√	ONVIF/Private
	SNC-CH210	1.73.00	H264	√	ONVIF/Private
	SNC-DH210	1.73.00	H264	√	ONVIF/Private
	SNC-DH240	1.50.00	H264	√	ONVIF/Private
	SNC-DH240-T	1.73.01	H264	√	ONVIF/Private
	SNC-CH260	1.74.01	H264	√	ONVIF/Private
	SNC-CH280	1.73.01	H264	√	ONVIF/Private
	SNC-RH-124	1.73.00	H264	√	ONVIF/Private
	SNC-RS46P	1.73.00	H264	√	ONVIF/Private
	SNC-ER550	1.74.01	H264	√	ONVIF/Private
	SNC-ER580	1.74.01	H264	√	ONVIF/Private
	SNC-ER580	1.78.00	H264	√	ONVIF
	SNC-VM631	1.4.0	H264	√	ONVIF
	WV-SP306	1.61.00	H264、MPEG4	√	SDK
	WV-SP306	1.61.00	H264	√	ONVIF
	SNC-VB600	1.5.0	H264	√	Private
	SNC-VM600	1.5.0	H264	√	Private
	SNC-VB630	1.5.0	H264	√	Private
	SNC-VM630	1.5.0	H264	√	Private
SANYO	VCC-	—	H264	√	ONVIF

Výrobce	Model	Verze	Video kódování	Audio/Video	Protokol
	HDN4000PC				

Poznámka:

- Tohle je pouze referenční manuál. V uživatelském rozhraní mohou být nesrovnalosti.
- Všechny zde uvedené údaje mohou být kdykoliv bez předchozího upozornění změněny.
- Všechny obchodní a registrované značky jsou majetkem jejich právoplatných vlastníků.
- Pokud naleznete nesrovnalost nebo chybu, správné řešení zajistí podpora.
- Prosím navštivte naše webové stránky nebo kontaktujte místního odborníka pro více informací.

ZHEJIANG DAHUA VISION TECHNOLOGY CO.,LTD.

Address: No.1199, Bin'an Road, Binjiang District, Hangzhou, P.R. China

Postcode: 310053

Tel: +86-571-87688883

Fax: +86-571-87688815

Email: overseas@dahuatech.com

Website: www.dahuasecurity.com