

2-drátový systém videovrátných XtendLan bytový videomonitor

DPM-245

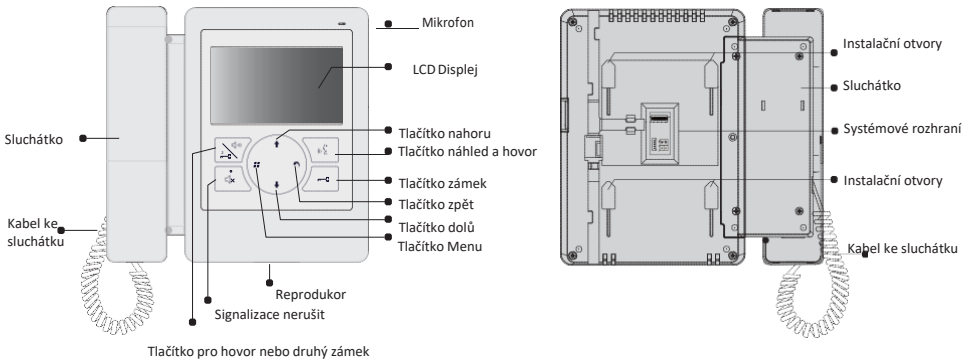

1. Části a funkce



Popis svorkovnice

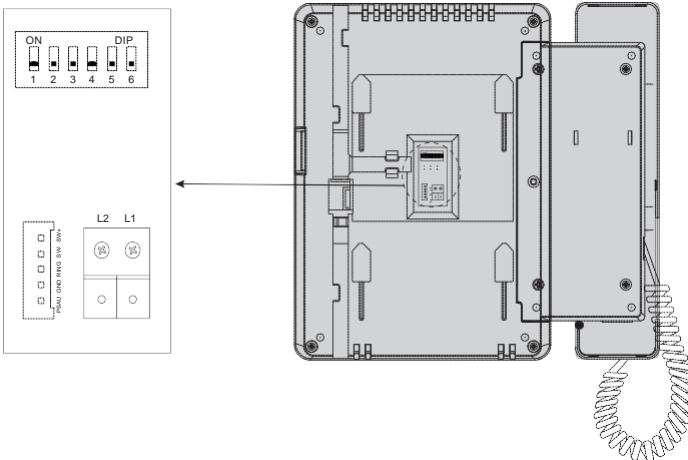

SW+,SW-: Připojení bytového zvonku

RING,GND: Připojení externího zvonění

PSAU: Vyhrazeno pro výrobce

L1,L2: Systémová sběrnice

DIP přepínače:

Bit1~Bit5: Uživatelská adresace

Bit6: Impedanční zakončení, v poloze ON, pokud je monitor na konci vedení

2. Montáž

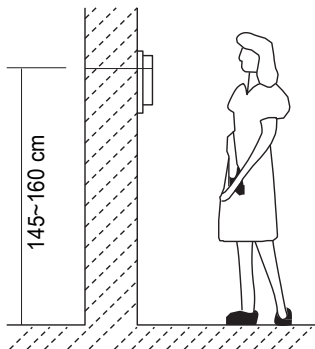
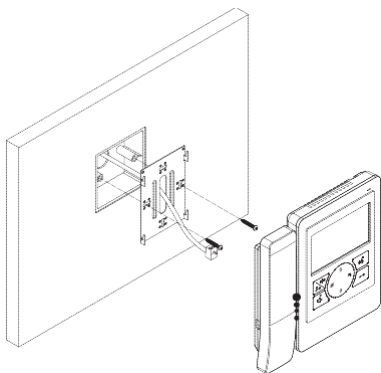



1. Upevněte instalační rámeček pomocí šroubů do instalačního boxu ve zdi.
2. Připojte 2-vodičové vedení, na polaritě nezáleží.
3. Nasadte monitor na instalační rámeček, ujistěte se, že monitor je dokonale nasunut.

3. Hlavní Menu

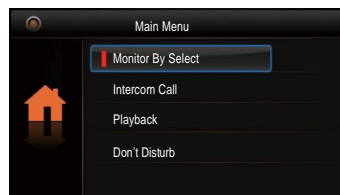
Stiskněte tlačítko menu 



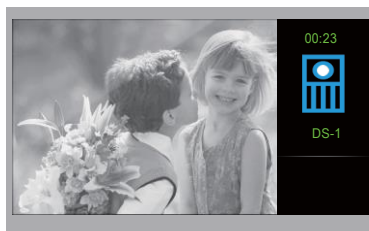

4. Komunikace s dveřní stanicí

1. Stiskněte tlačítko pro vyzvánění na dveřní stanici, monitor začne zvonit a zobrazí obraz návštěvníka.
2. Zvedněte sluchátko (nebo stiskněte tlačítko pro hovor ). Zahájí se tak hovor s návštěvníkem na max. 90 s. Hovor lze ukončit položením sluchátka nebo opětovným stiskem tlačítka pro hovor  nebo tlačítka zpět .







Pokud hovor nikdo nezvedá, vyzvánění se automaticky přeruší po 40 s, monitor se vrátí do pohotovostního režimu.

3. Během komunikace lze tlačítkem pro odemknutí  odemknout první zámek. Pokud jsou v systému dva zámky, druhý zámek bude odemknut stiskem tlačítka pro hovor/druhý zámek. 

5. Náhled na dveřní stanici / kameru

Kdykoliv lze nahlédnout na obraz dveřní stanice nebo kamery.

1. V pohotovostním režimu stiskněte tlačítko menu 
2. Zvolte **Náhled** a stiskněte tlačítko menu 
3. **Zvolte dveřní stanici nebo kameru** a stiskněte tlačítko menu 

*Pozn: Stiskem tlačítka náhled  v pohotovostním režimu dojde ke spuštění náhledu na první dveřní stanici

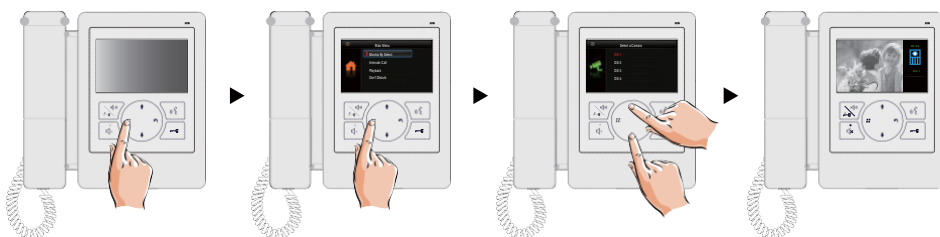

* Tlačítka  slouží pro pohyb v nabídce

* Během náhledu není spuštěna audio komunikace

* Pokud bude návštěvník u dveří, stiskem  lze zahájit audio komunikaci

6. Interkom

V pohotovostním režimu stiskněte tlačítko Menu, následně pomocí šipek přejděte na Interkom a potvrďte tlačítkem Menu. Na výběr ze tří druhů interkomu.

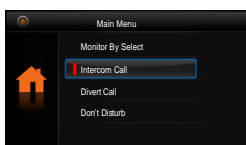

*Pozn: Tlačítkem  lze přejít do funkce Interkom z pohotovostního režimu

1. **Jmenný seznam:** Vhodné pro komunikaci mezi byty. Každý monitor musí mít svou unikátní volací adresu.



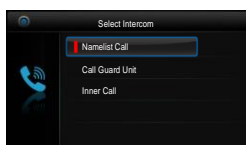

Pomocí šipek   zvolte **Interkom** a potvrďte tlačítkem Menu .

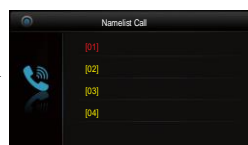

Pomocí šipek   zvolte **Jmenný seznam** a potvrďte tlačítkem Menu



Pomocí šipek   zvolte uživatele pro Interkom, vytáčení zahájíte tlačítkem Menu .

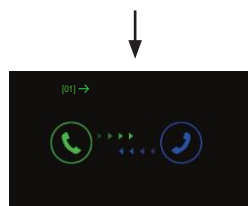

2. **Vnitřní interkom:** Je-li instalováno více monitorů pod jednou adresou (typicky v jednom bytě), funkcí Vnitřní interkom lze zahájit komunikaci v rámci tohoto uzavřeného místa. Po zvolení této funkce začnou vyzvánět všechny další monitory, které mají nastavenou stejnou adresu jako monitor, který vnitřní interkom vyvolává. Jakmile kterýkoliv z těchto monitorů hovor zvedne a zahájí tak komunikaci, ostatní monitory přestanou vyzvánět.
3. **Správce:** Přímá volba volání na monitor, který nadefinujeme do funkce správce.

7. Funkce nerušit

V hlavním menu zvolte funkci **Nerušit**. Naleznete zde výběr ze čtyř tichých režimů

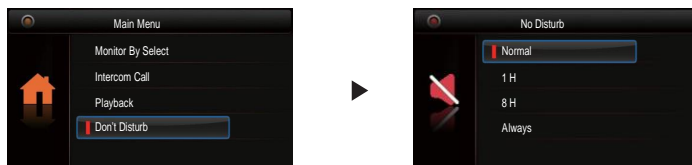

8. Přesměrování

V hlavním menu zvolte **Přesměrování**. Naleznete zde výběr ze čtyř režimů. Funkce je dostupná pouze, pokud je v systému zapojen telefonní modul DPA-D2-TPC, DPA-D2-TPS nebo DPA-D2-GSM.

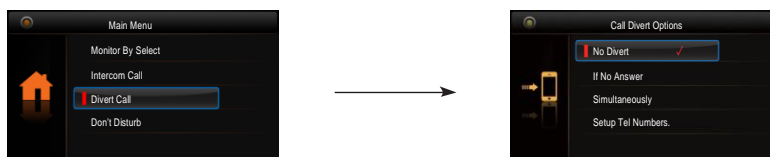

1. **Vypnout**----hovory z dveřní stanice nebudou přesměrovány
2. **Přesměrovat po 30 s**----Pokud monitor nezvedá volání z dveřní stanice, hovor bude po cca. 30 s přesměrován.
3. **Ihned přesměrovat**----Volání z dveřní stanice budou ihned přesměrovány na telefon, zároveň bude také vyzvánět bytový monitor. V případě zvednutí hovoru bytovým monitorem dojde k ukončení přesměrování na telefon.
4. **Nastavení tel.čísel**----Úprava telefonních čísel pro přesměrování.

9. Světlo

V hlavním menu zvolte pomocí šipek **↑↓** položku **Světlo** a potvrďte tlačítkem **menu**.
Funkce dostupná pouze, pokud je v systému zapojen modul DPA-D2-RLC.

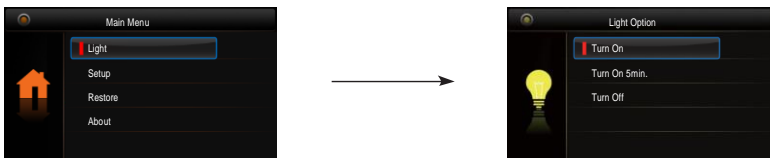

1. **Zapnout:** Zvolte pro aktivaci osvětlení, po 60 s dojde automaticky k deaktivaci.
2. **Zapnout na 5 min:** Zvolte pro aktivaci osvětlení, po 5 min dojde automaticky k deaktivaci.
3. **Vypnout:** Zvolte pro deaktivaci osvětlení.

10. Základní nastavení

V hlavním menu zvolte pomocí šipek **↑↓** položku **Nastavení** a potvrďte tlačítkem **menu**

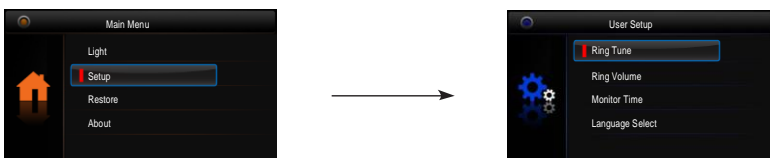

1. **Vyzváněcí melodie:** Volba vyzváněcí melodie při zvonění z dveřní stanice, interkomu nebo dveřního zvonku.
2. **Hlasitost:** Volba hlasitosti monitoru.
3. **Čas náhledu:** Volba doby, po které se přeruší náhled na kameru.
4. **Volba jazyka:** Volba jazykového prostředí.

11. Pokročilé instalační nastavení

11.1 Návrat do továrních hodnot

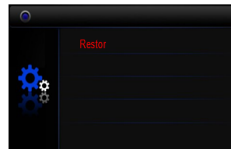
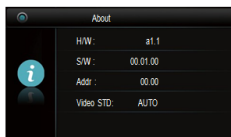
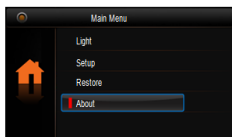

V hlavním menu zvolte pomocí šipek **↑↓** položku **O systému**. Potvrďte tlačítkem **Menu**.

Stiskněte tlačítko **Menu**

Potvrďte tlačítkem **Menu**

11.2 Vstup do instalačního rozhraní

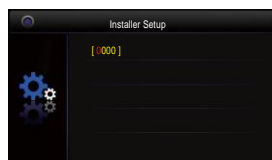
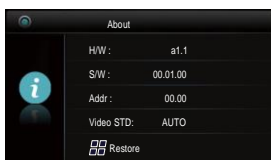
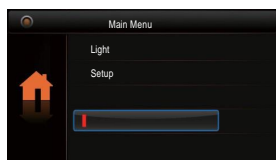

V hlavním menu zvolte pomocí šipek **↑↓** položku **O systému**. Potvrďte tlačítkem **Menu**.

Stiskněte tlačítko pro **Odemknutí** na cca 3s.

Pomocí šipek **↑↓** zadejte požadovanou hodnotu a tlačítkem **Menu** potvrďte

11.3 Kódy pro instalační rozhraní

Kód	Použití	Kód	Použití
2412	Návrat do výchozího nastavení	8010-8011	Typ zámku NO/NC
2499	Návrat do továrního nastavení	8016-8017	Aktivace/deaktivace dovolání se
8000	Hlavní monitor	8018-8020	Obrazový standard
8001~8003	Podřízené monitory	8021-8029	Čas odemknutí zámku
8004-8005	Přidání/odebrání funkce správce	9004-9005	Styl vyzvánění dveřních stanic
8006-8007	Aktivace/deaktivace obrazu v podřízených monitorech	9015-9016	Aktivace/deaktivace interkomu

11.4 Uživatelská adresace

- Bit-1 až Bit-5 slouží pro nastavení adresy (binární kód) z rozsahu 0 až 31.
- Je-li potřeba mít pod jednou adresou více monitorů (nejvýše 4), nutné rozlišit režim hlavní/podřízený viz předchozí strana.
- Bit-6 je zakončovací (impedanční), v poloze ON, nachází-li se monitor na konci vedení.

Bit-6

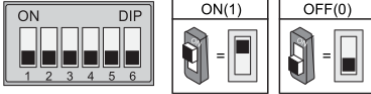

Stav	Popis	Stav	Popis
	Monitor není na konci vedení.		Monitor je na konci vedení.

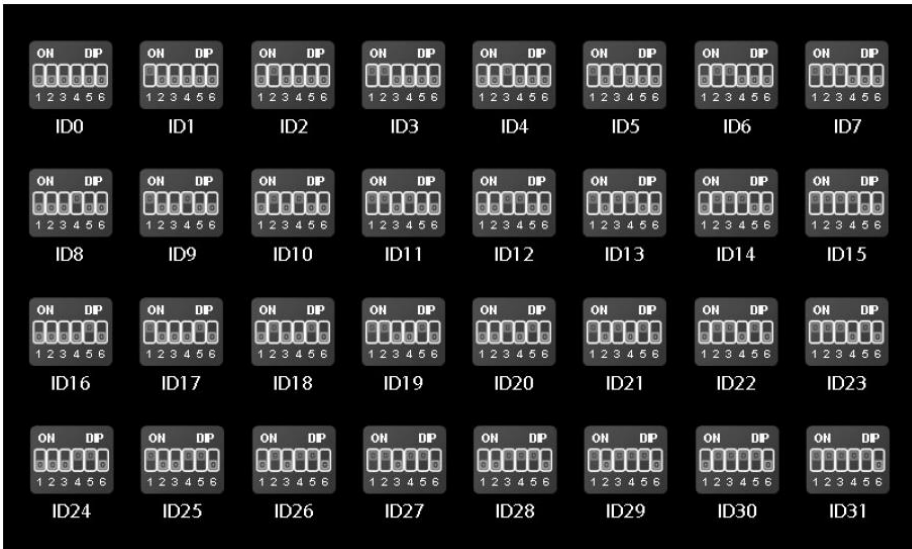

12. Základní zapojení

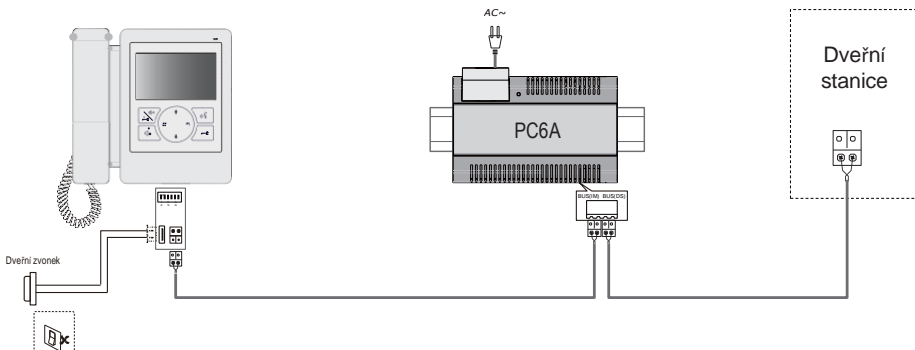

13. Úprava parametrů obrazu a hlasitosti

Během náhledu nebo komunikace stiskněte tlačítko **Menu**. Objeví se rozhraní pro úpravu parametrů obrazu a hlasitosti. Stejné tlačítko použijte pro volbu položky, kterou chcete změnit. Změnu provedete pomocí šipek. Návrat tlačítkem **Zpět**

Na výběr zde naleznete *Kontrast, Jas, Barva, Hlasitost*.



14. Specifikace

- Napájecí zdroj: DC 20~28V
- Odběr: Pohotovost 0.17W; Aktivní 3.5W
- Displej: 4.3 palcový barevný TFT
- Rozlišení displeje: 480(R, G, B) x 272 pixelů
- Video signál: 1Vp-p, 75Ω, CCIR standard
- Vedení: 2-vodičové, bez polarity
- Čas náhledu: 40 s
- Čas komunikace: 90 s
- Rozměry: 186(v)×191(š)×37(h)mm