



## DPA-D2-DCU

### Uživatelský návod



# OBSAH

1. Úvod.....	3
2. Popis přípojných míst.....	3
3. Technická specifikace .....	4
4. Montáž.....	4
5. Nastavení DIP přepínačů.....	5
6. Připojení zařízení.....	7
7. Standardní zapojení.....	8
8. Zapojení 1 dveřní stanic a 6 kamer.....	9
9. Zapojení 2 dveřních stanic a 4 kamer.....	10
10. Zapojení 3 dveřních stanic a 2 kamer.....	11

## 1. Úvod

Umožňuje připojení dvou samostatných kamer k D2 sběrnici a ovládání jednoho spotřebiče (např. světlo nebo zámek) . Světlo a zámek se dá ovládat pouze pomocí externího tlačítka připojeného k DCU jednotce. Dále se pak světlo může zapínat automaticky, kdy návštěvník zazvoní.

### Umožňuje:

- ✓ přímé napájení kamer
- ✓ dva druhy ovládání zámku (NO, NC)
- ✓ tři druhy spínání osvětlení (manuálně tlačítkem, vypnutí s opožděním, inicializace uskutečněním hovoru)
- ✓ nastavit dobu odemknutí zámku a trvání osvětlení přes DIP
- ✓ kaskádové zapojení tří jednotek pro zapojení až 6 kamer

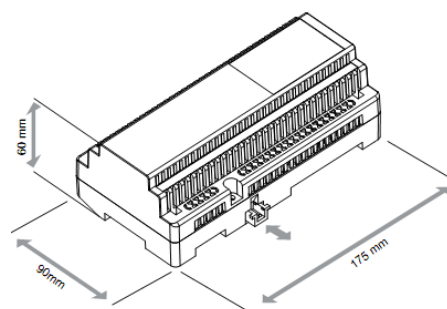

## 2. Popis přípojných míst

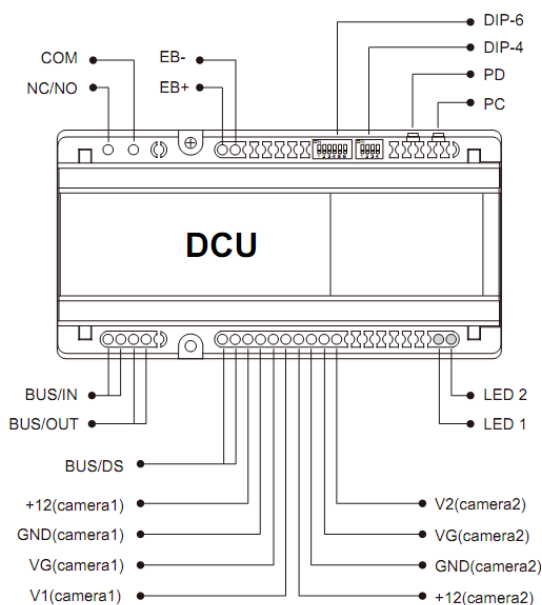

- **COM:** připojovací kontakt relé
- **NC/NO:** otvírací / zavírací kontakt
- **EB+,EB-:** kontakty tlačítka
- **DIP-6:** hlavní DIP přepínač
- **DIP-4:** přepínač DIP ovládání zámku a osvětlení
- **BUS/DS:** svorka pro připojení dveřní jednotky
- **LED1:** indikátor spuštění funkce zámku, osvětlení
- **LED2:** indikátor napájení a přítomnosti video signálu
- **+12:** +svorka napájení CCTV kamery
- **GND:** - svorka napájení CCTV kamery
- **VG:** uzemňovací pól videosignálu CCTV kamery
- **V1,V2:** + pól videosignálu CCTV kamery

- **PC:** tlačítko kontroly (omylem) zadaných stejných adres připojených dveřních jednotek nebo kaskádovitě zapojených dalších video distributorů ( LED1 a LED 2 budou blikat po dobu 10 sek)
- **PD:** tlačítko video testu, spustí zazvonění připojené dveřní jednotky na připojený video monitor s nastavenou adresou 01 a zobrazí obraz z první připojené CCTV kamery
- **BUS/IN, BUS/OUT:** svorky pro připojení sběrnice, do BUS/IN připojíme výstup ze sběrnice separátoru SP18 určený pro monitory ( pravý) do BUS/OUT připojíme sběrnici s video monitory

### 3. Technická specifikace

- spotřeba: 0,5W (při zátěži) / 0,25W (v klidovém režimu)
- max. zatížení výkonových kontaktů relé: 7A/250V
- nastavitelný čas sepnutí relé: 1 sek až 10 min (+-5%)
- pracovní teplota: -5°C až +45°C
- napájení CCTV kamer: 500mA/12V

### 4. Montáž

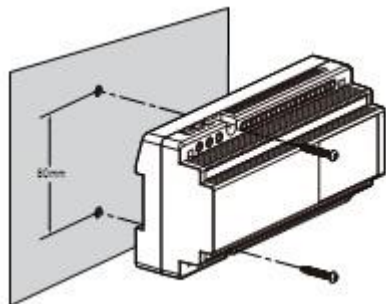

montáž šrobků na pevný podklad

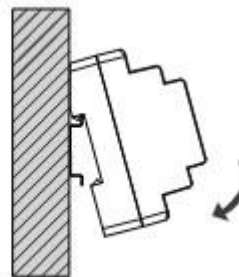











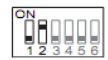

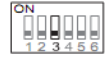
montáž na DIN lištu

## 5. Nastavení DIP přepínačů









### 5.1 Nastavení DIP-6

- DCU adresa modulu ( v rozsahu 01 až 03) je stejně nastavitelná jako na dveřních jednotkách. V jednom systému můžou být zapojené maximálně :
  - 4x dveřní jednotka
  - 3x VD 2KR plus 1x dveřní jednotka
  - 2x VD 2KR plus 2x dveřní jednotka
  - 1x VD 2KR plus 3x dveřní jednotka
- Bit-1 a Bit-2 pro adresaci DCU jednotky, postupujte stejně jako při adresaci dveřní jednotky  
Upozornění: Video distributor nemůže být adresovaný jako MASTER s adresou 01(takto může být nastavená jen dveřní jednotka).
- Bit-3 pro ovládání zámku a osvětlení
  - při ovládaní osvětlení, nastavte do polohy ON pro zapnutí světla (relé) prostřednictvím zahájení hovoru mezi dveřní jednotkou a video telefonem, funkci vypnete nastavením Bit-3 do polohy OFF
  - při ovládaní zámku nastavte do polohy ON pro režim relé Normally Close (NC), pro potřebu režimu Normally Open (NO) nastavte Bit-3 do polohy OFF
- Bit-4 pro volbu množství připojených CCTV kamer (1 kamera=ON, 2 kamery=OFF)
- Bit-5 a Bit-6 pro interval přepínání mezi připojenými kamerami

Definice	DIP	Popis
Bit-1 a bit-2 adresace		nastavit na pozici „KAMERA 1“ (místo 1. dveřní stanice v monitoru)
		nastavit na pozici „KAMERA 2“ (místo 2. dveřní stanice v monitoru)
		nastavit na pozici „KAMERA 3“ (místo 3. dveřní stanice v monitoru)
		nastavit na pozici „KAMERA 4“ (místo 4. dveřní stanice v monitoru)
Bit-3 ovládání zámku		1. při připojeném osvětlení vypíná inicializaci hovorem 2. při připojeném zámku volí NO režim
		1. při připojeném osvětlení zapíná inicializaci hovorem 2. při připojeném zámku volí NC režim
Bit-4 počet kamer		2 kamery
		1 kamera
Bit-5 a bit-6 časový interval		5 sekund
		10 sekund
		15 sekund
		20 sekund

## 5.2 Nastavení DIP-4

- Bit-1 a Bit-2 jsou určené pro volbu typu ovládání (zámek nebo osvětlení)
  - Když není připojený zámek ani osvětlení přepněte Bit-1 aj Bit-2 do polohy OFF
  - Když je připojený el. zámek přepněte Bit-1 do polohy ON, Bit-2 do polohy OFF
  - Když je připojené osvětlení a používáme mód se zpožděním vypnutí, přepněte Bit-1 do polohy OFF a Bit-2 do polohy ON
  - Když je připojené osvětlení a používáme mód osvětlení tlačítkem, přepněte Bit-1 do polohy ON a Bit-2 do polohy ON
  
- Mód zpoždění a mód tlačítkem
  - Při zvoleném módu zpoždění bude světlo automaticky vypnuté po čase určeném nastavením Bitov-3 a 4. (nastavitelné 1, 3, 5, 10 min.)
  - Při zvoleném módu vypnutí tlačítkem se osvětlení vypíná manuálním uvolněním tlačítka
  
- Bit-3 a Bit-4 určují čas zpoždění vypnutí osvětlení nebo dobu sepnutí zámku
  - Když je připojené osvětlení, může být zvolený čas jeho zpoždění vypnutí na 1, 3, 5, nebo 10 min., tato volba je neplatná, když je zvolené ovládání zámku tlačítkem (EXIT BUTTON)
  - Když je připojený el. zámek, polohou Bitů zadáváme čas otevření na 1, 3, 5, nebo 10 sek

Definice	DIP	Popis
Bit-1 a bit-2 ovládání		Vypnuté ovládání
		Ovládání zámku
		Ovládání osvětlení se zpožděním
		Ovládání osvětlení přímo.
Bit-3 a Bit-4 zpoždění osvětlení nebo délka odemčení		10 minut osvětlení nebo 10 sekund pro odemčení
		5 minut osvětlení nebo 5 sekund pro odemčení
		3 minut osvětlení nebo 3 sekund pro odemčení
		1 minutu osvětlení nebo 1 sekundu pro odemčení

## 6. Připojení zařízení

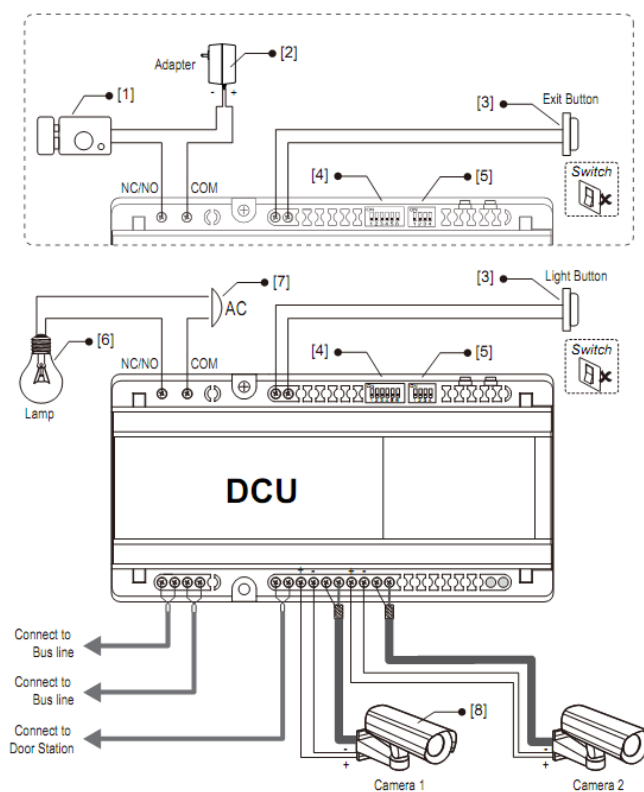

### Upozornění:

1. Když je zapojený el. zámek, nastavte na DIP-4 Bit-1 do ON a Bit-2 do OFF, pro zámek typu „power-on-to-unlock“ nastavte na DIP-6 Bit-3 do OFF pro nastavení módu relé NO, pro zámek typu „power-off-to-unlock“ nastavte na DIP-6 Bit-3 do ON pro nastavení módu relé NC.
2. Použijte odpovídající zdroj pro externí napájení el. zámku
3. Pro spínání použijte tlačítko, ne vypínač
4. Pro správnou funkčnost musí mít DIP-6 odpovídající polohu jednotlivých Bitů.
5. Pro správnou funkčnost musí mít DIP-4 odpovídající polohu jednotlivých Bitů.
6. Když je připojené osvětlení nastavte Bit-1 do OFF a Bit-2 do ON (zpoždění vypnutí), nebo Bit-1 do ON a Bit-2 do ON (manuální ovládání tlačítkem)
7. Připojte střídavé napětí 100~250V.
8. Odběr kamery nesmí přesáhnout 500mA/12V.

## 7. Standardní zapojení

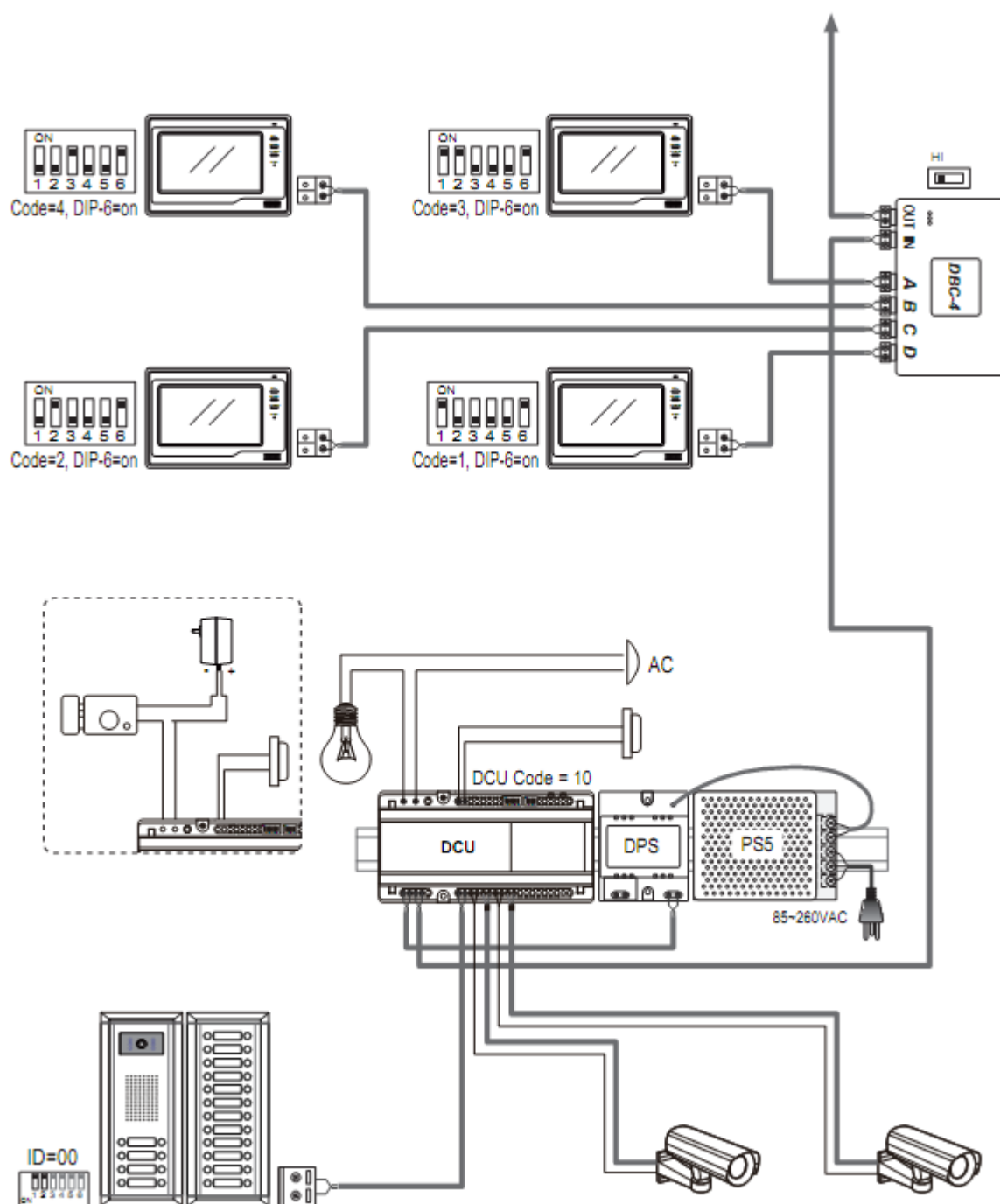



## 8. Zapojení 1 dveřní stanice a 6 kamer

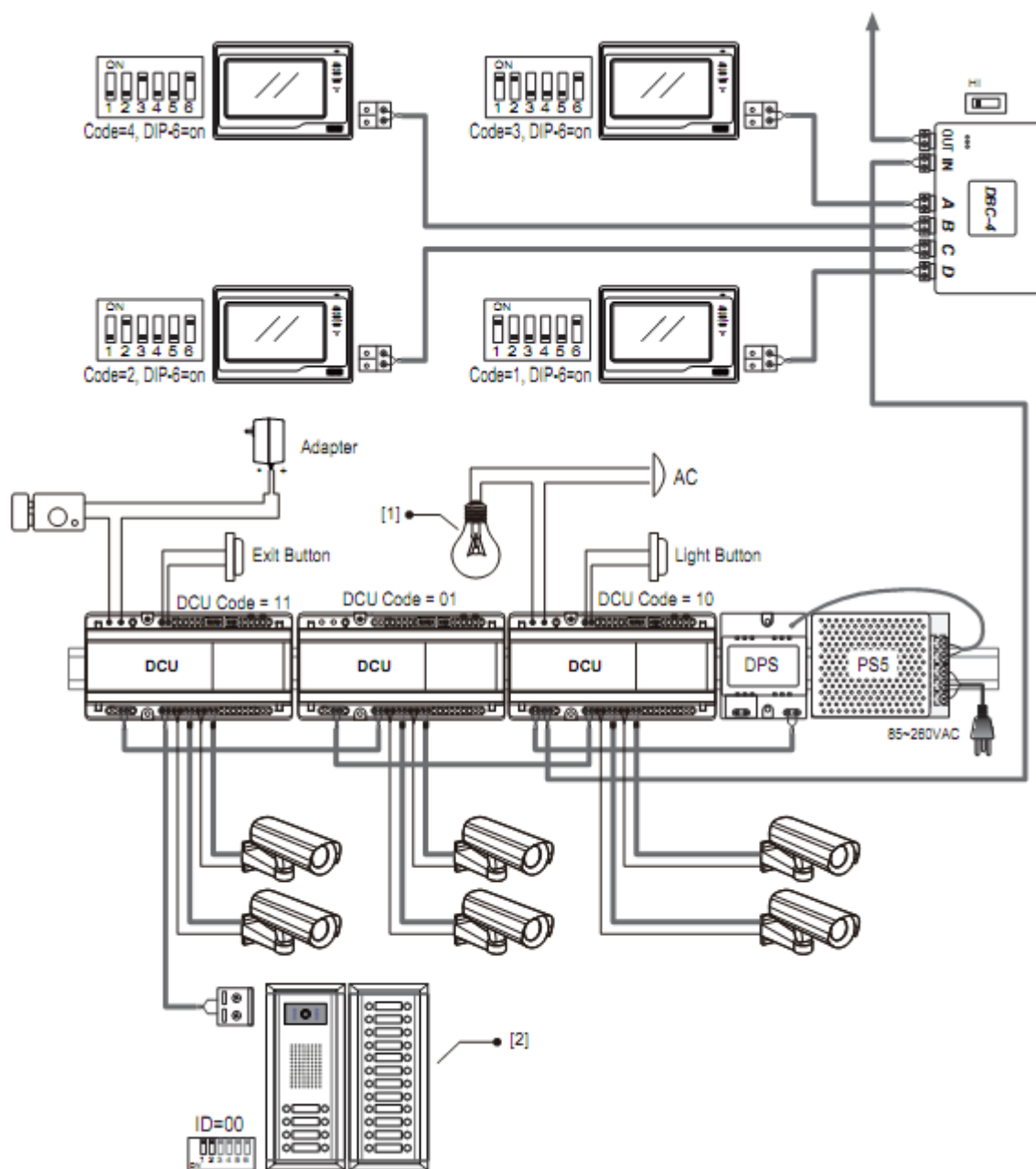

## 9. Zapojení 2 dveřních stanic a 4 kamer

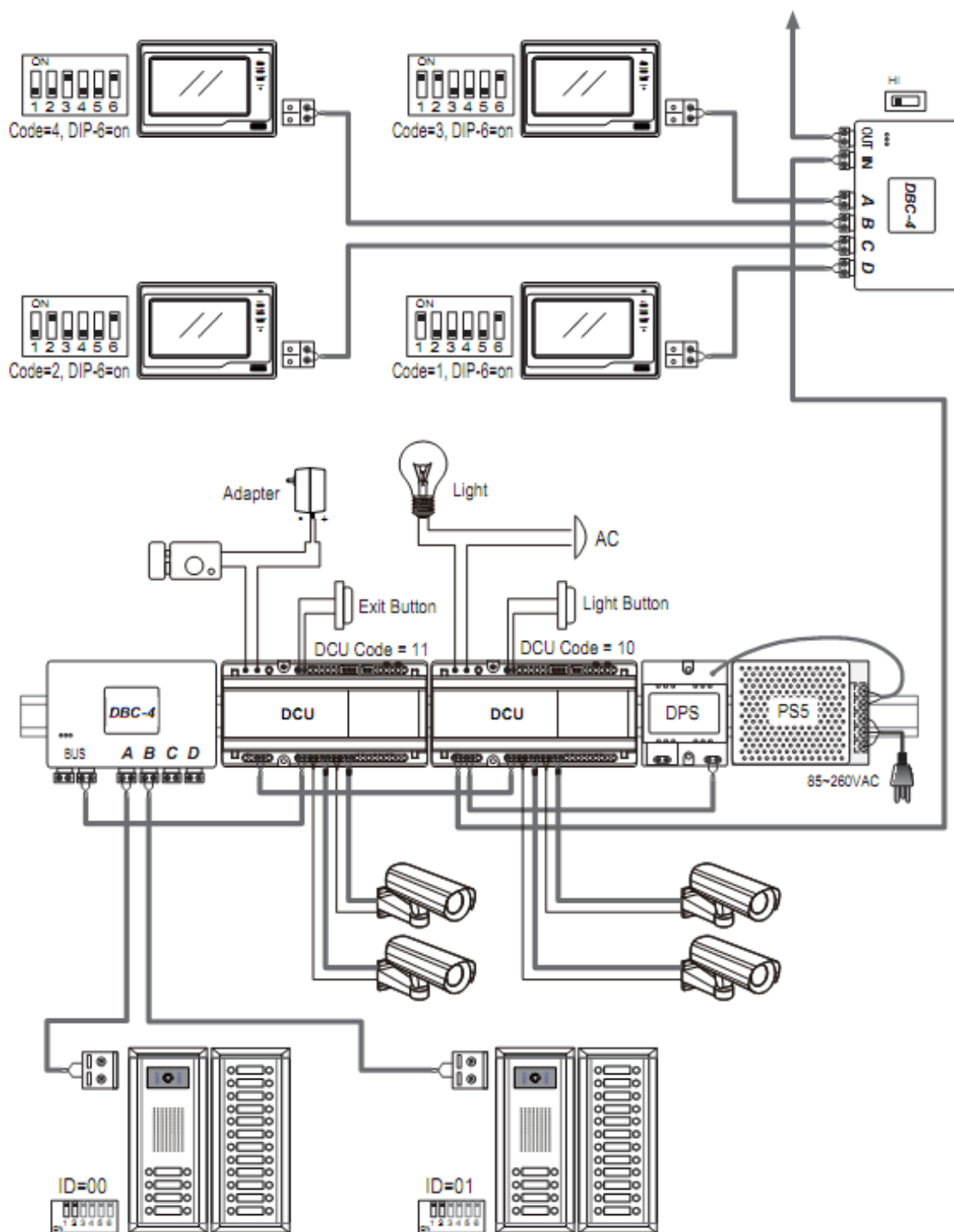

## 10. Zapojení 3 dveřních stanic a 2 kamer

