

2-drátové videovrátné XtendLan

DPM-D271

7" TFT Monitor



Součásti a funkce

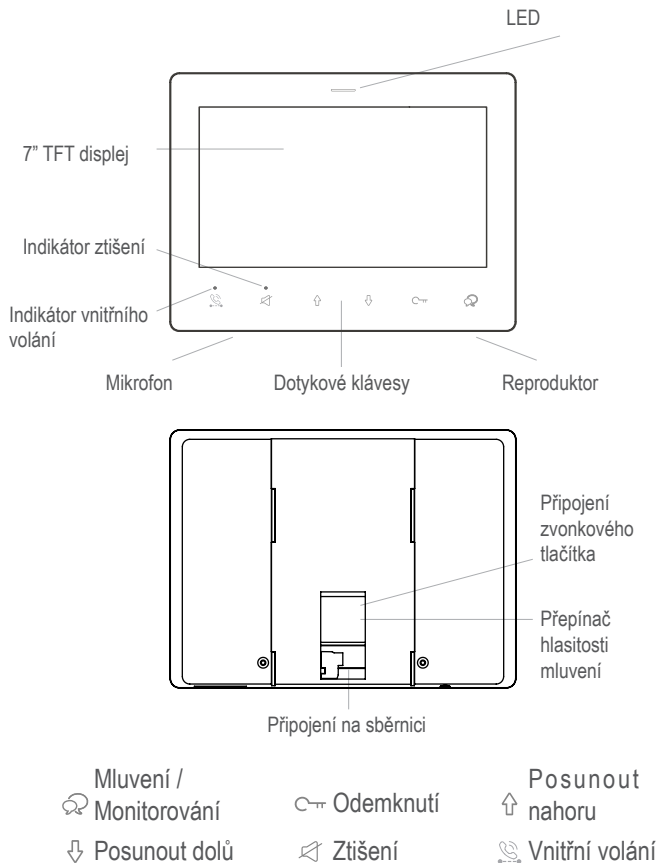

Přepínač hlasitosti hovoru: hlasitost reproduktoru při hovoru s dveřní stanicí, zapojení znamená vysokou hlasitost, vyjmutí znamená nízkou hlasitost.

Zapojení

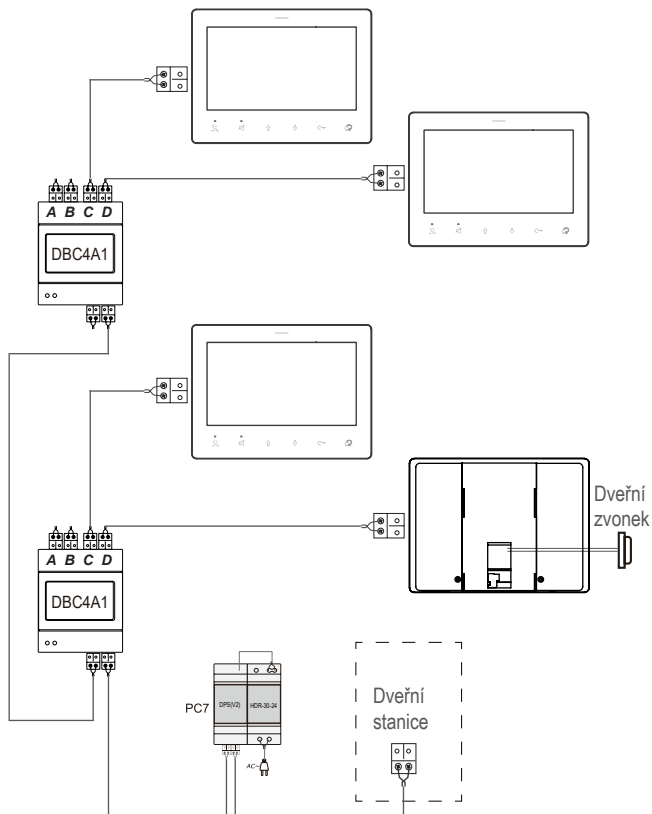

UPOZORNĚNÍ:

Monitor DPM-D271 nepodporuje IPG modul.

Monitor DPM-D271 nepodporuje zapojení in-out.

Instalace

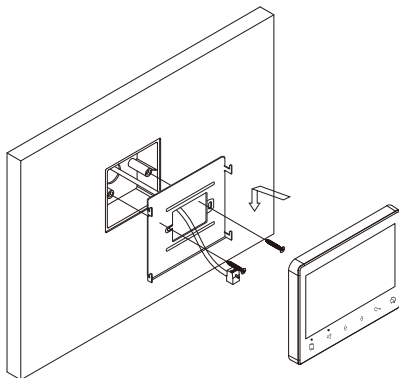

Instalační nastavení



1. Nastavení adresy

V menu monitoru

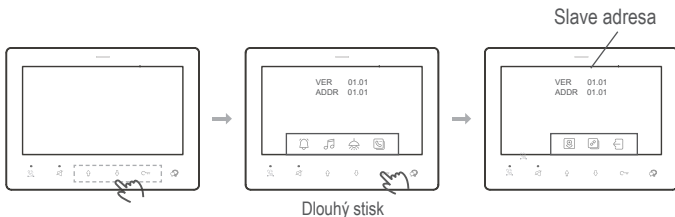
- Kliknutím na ↓ nebo ↑ nebo ☰ vstoupíte do hlavního menu.
- V hlavním menu dlouho podržte stisknuté tlačítko zámku.
- Kliknutím na ↑ (odkazuje na 👤) nastavte adresu monitoru.
- Kliknutím na ↓ (odkazuje na 🔗) nastavte monitor na master / slave.



Aktivací hovoru

a. V pohotovostním režimu (obrazovka je vypnutá), stiskněte a držte  na 6s dokud  neblíká.

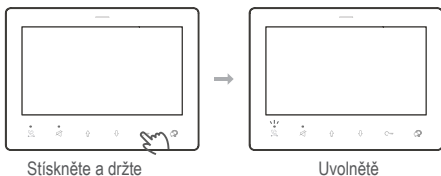

b. Zavolejte z dveří stanice s navrženou adresou pro aktivaci adresy.

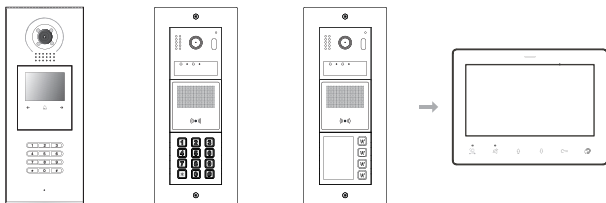

Vytočte požadované číslo nebo stiskněte zvonkové tlačítko.

Pomocí PG1 programátoru

Viz manuál programátoru PG1.



2. Master/Slave nastavení

Pomocí menu monitoru

Viz krok nastavení adresy.

3. Automatické zpětné volání

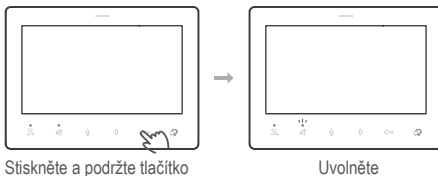

Po nastavení 1 a 2 můžete DPM-D271 použít pro simulaci volání z dveřní stanice.

V pohotovostním režimu (obrazovka je vypnutá) stiskněte a podržte tlačítko zámku  po dobu 3s, dokud nezačne blikat kontrolka .



Nastavení personalizace uživatele

1. Úprava hlasitosti vyzvánění

Nastavitelné 2 úrovně. V pohotovostním režimu v hlavní nabídce klepněte na , které odkazuje na  pro přepínání hlasitosti mezi nízkou a vysokou.

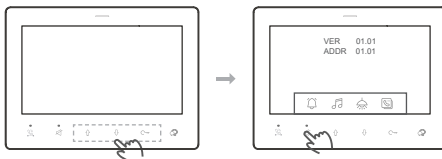

2. Změna vyzváněcí melodie

Na výběr jsou 3 možnosti. V pohotovostním režimu v hlavní nabídce, klepněte na 🎵 (odkazuje na ⬆️) pro přepínání melodie, po přepnutí se budou hrát melodie pro volání dveřní stanice, vnitřní volání a vyzváněcí tlačítko samostatně.

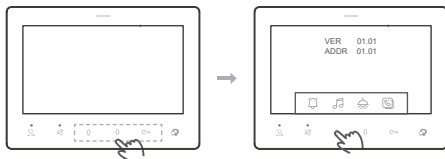

Ovládání

1. Nastavení stavu (Nerušit)

V pohotovostním režimu (obrazovka je vypnutá):

Klepnutím na 🔔 povolíte funkci "Nerušit". Rozsvícení příslušné kontrolky znamená, že je monitor v režimu Nerušit a nebude vyzvánět při žádném hovoru. Tento monitor nepodporuje přesměrování do mobilní aplikace.

2. Přijmutí volání

Když monitor zazvoní:

Kliknutím na 📞 přijmete volání.

Kliknutím na 🚪 (odkazuje na 🚪₁) otevřete zámek 1.

Kliknutím na 🔔/🚪 (odkazuje na 🚪₂) otevřete zámek 2.

Kliknutím na ⬆️ (odkazuje na 🌞) pro nastavení jasu obrazu, 2 úrovně.

Kliknutím na ⬇️ (odkazuje na 📷) pro přepnutí na jinou kameru dveřní stanice (pokud ji má).

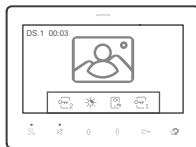

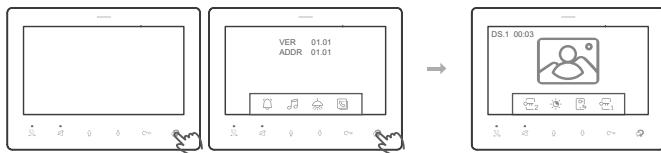

3. Monitorování dveřní stanice

V pohotovostním režimu (monitor má vypnutou obrazovku) nebo v hlavní nabídce klepněte na  a spusťte monitorování dveřní stanice.



4. Adresní volání (interkom) / vnitřní volání

V pohotovostním režimu (obrazovka je vypnutá) klepnutím na  odkazující na  se dostanete do menu interkomu / vnitřního volání.

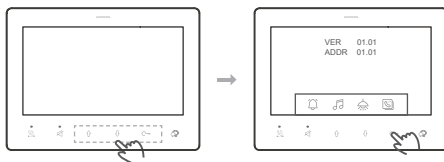

Pomocí ↑ a ↓ přejděte na adresu, na kterou chcete volat, a klepnutím na ☎ zavolejte a opětovným klepnutím na ☎ hovor ukončete.

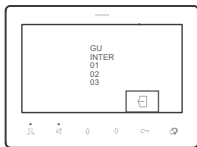

GU (recepce): na recepční monitor.

INNER (vnitřní): na monitor se stejnou adresou (slave jednotka).

5. Ovládání světla pomocí DPA-D2-RLC / DPA-D2-RLCM

V pohotovostním režimu (obrazovka je vypnutá) v hl. menu klikněte na ↓ odkazující na ☎ pro zapnutí světla přes RLC modul. Když se ikona rozsvítí žlutě, znamená to, že se rozsvítí.

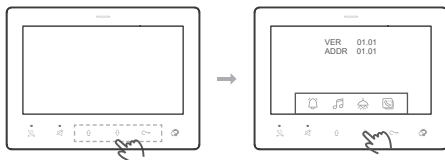

UPOZORNĚNÍ: RLC modul je podporován pouze s DPC-D250/D268/D281/D218S.

Obnovení továrního nastavení

Chcete-li obnovit výchozí nastavení z výroby, postupujte podle těchto kroků:

1. Odpojte DPM-D271 od sběrnice, počkejte 30s a připojte jej ke sběrnice.
2. Během 10s zapněte napájení, stiskněte a podržte  po dobu 12s, uvolněte, když LED dioda začne blikat.
3. Dlouhé pípnutí znamená, že se všechno vrátí do továrního nastavení.

Adresa zůstane zachována, zatímco master/slave se obnoví.

Bezpečnostní opatření

1. Všechny součásti by měly být chráněny před silnými vibracemi. Nesmí být vystaveny nárazům, úderům a pádům.
2. Čistotu provádějte měkkým bavlněným hadříkem, nepoužívejte prosím organický hadřík, impregnační nebo chemický čisticí prostředek. V případě potřeby použijte k čištění prachu trochu čisté vody nebo zředěné mýdlové vody.
3. Ke zkreslení obrazu může dojít, pokud je videomonitor namontován příliš blízko magnetické pole, např. mikrovlnné trouby, televizoru, počítače atd.
4. Aby nedošlo k nepředvídatelnému poškození monitoru, chraňte jej před vlhkostí, vysokou teplotou, prachem, žíravinami a oxidačními plyny.
5. Je nutné použít správný adaptér, který je dodáván výrobcem nebo je schválený od výrobce.
6. Dávejte pozor na vysoké napětí uvnitř výrobků, servisní službu přenechte pouze vyškolenému a kvalifikovanému odborníkovi.

Specifikace

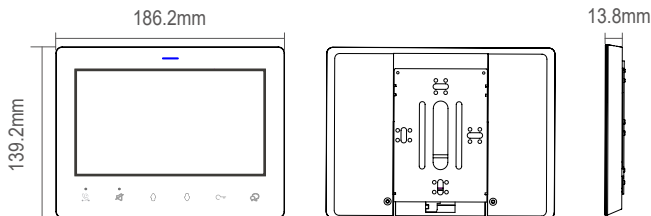

DPM-D271

Napájení: DC 20 ~28V

Spotřeba energie: pohotovostní režim 9mA, pracovní režim 127mA

Pracovní teplota: -15°C ~ +55°C

Zapojení: 2 vodiče, bez polarity

Obrazovka monitoru: 7" digitální barevný LCD

Rozměry: DPM-D271:186.2*139.2*13.8mm(neobsahuje instalační kovový rámeček)

V1 20230921

Design a specifikace mohou být změněny bez upozornění uživatele. Právo na výklad a autorská práva k tomuto návodu zůstávají zachována.